



Dutscher

ENSEMBLE, AIDONS LA SCIENCE À PROGRESSER

Présente

GROS PLAN SUR LA BIOTECH



HYGIENE
SECURITE

CATALOGUE
2023-2024

GROS PLAN SUR LA BIOTECH



HYGIÈNE ET SÉCURITÉ

• PROTECTION PERSONNELLE : ÉQUIPEMENTS DE PROTECTION

Gants de laboratoire à usage unique

SHIELD SCIENTIFIC 1216 à 1219

KIMTECH / KLEENGUARD 1220 à 1222

HALYARD 1223

MAPA 1224 et 1225

MICROFLEX 1226 et 1227

ANSELL 1229

SEMPERGUARD 1230

Gants d'examen/chirurgie 1231

Gants d'examen divers 1232 et 1233

Doigtiers latex / vinyle 1233

Gants de ménage / nettoyage 1234 et 1235

Gants de protection chimique 1236 à 1238

Gants et sous-gants en tricot, soie, coton, mitaines 1239

Gants de protection mécanique 1240 et 1241

Gants de protection thermique chaud/froid 1242 à 1245

Protection respiratoire : masques, demi-masque 1246 à 1257

Protection des yeux : lunettes, masques, visières 1258 à 1264

Protection auditive : casques anti-bruit, bouchons d'oreille 1264 à 1266

• PROTECTION PERSONNELLE : VÊTEMENTS DE PROTECTION

Charlottes, cache-barbe 1267 et 1268

Manchettes 1268 et 1269

Sabots, chaussures et couvre-chaussures 1270 à 1274

Combinaisons, blouses, tabliers 1276 à 1293

Distributeurs pour EPI 1294 à 1296

• PROTECTION PERSONNELLE : PHARMACIE, PREMIERS SECOURS

Pansements, coton, compresses, tampons, lave-œil,
trousses de secours, armoires à pharmacie 1297 à 1304

GROS PLAN SUR LA BIOTECH



HYGIÈNE ET SÉCURITÉ

• IDENTIFICATION, PROTECTION, GESTION DES DÉCHETS

Élimination, gestion des déchets	
Absorbants chimiques et radioactivité	1305 et 1306
Flacons et entonnoirs de sécurité	1307 à 1310
Containers à déchets, boîtes à déchets DASRI	1311 à 1313
Sacs et sachets, transport d'échantillons	1314 à 1321
Protections de paillasse : papiers, tapis, protections contre radioactivité	1322 à 1329
Armoires de sécurité	
Armoires à filtration	1330 et 1331
Armoires produits corrosifs, inflammables, armoires sécurisées	1332 à 1343
Marquage, étiquetage	
Étiquettes et imprimantes	1344 à 1345, 1374 à 1397
Crayons, marqueurs, stylos, cahiers de laboratoire	1370 à 1373
Échantillons	
Sachets pour échantillons, sachets à zip, sachets Whirl-Pak	1347 à 1351
Transport d'échantillons : sachets, kits de transport UN	1352 et 1353
Emballage : aluminium, films étirables, Parafilm, rubans de fermeture	1354 à 1356
Essuyage	1357 à 1368
Distributeurs, supports	1369 et 1370
Stérilisation	1398 à 1405

• NETTOYAGE

Brosses et goupillons	1406
Détergents et désinfectants pour vaisselles et instruments	1406 à 1414
Bacs de trempage	1414
Décontaminants RNase, DNase, désinfectants pour incubateurs et bains	1415 à 1417
Désodorisants	1417
Détergents et désinfectants surfaces, matériels et sols	1418 à 1424
Désinfectants voie aérienne	1424 et 1425
Nettoyants et soins des mains : savons, solutions hydroalcooliques, crèmes	1426 à 1431

• MOBILIER

Chariots et dessertes	1432 et 1433
Mobilier inox	1435
Meubles et armoires de laboratoire	1435 à 1440
Sièges	1441 à 1447

Protection des mains - quelles solutions ?

Un gant TOUT en UN est un besoin exprimé par toute personne travaillant en laboratoire :
«Il me faudrait un gant qui soit à la fois confortable, qui protège contre tous les types d'agressions et qui coûte peu».

Chez Dominique Dutscher, nous pensons que l'usage de plusieurs gants est inévitable pour faire face aux différents risques et garantir le bien-être et la sécurité des utilisateurs (tout en préservant les budgets des laboratoires !) en s'appuyant sur un point technique simple : plus le gant est épais et long, mieux vous serez protégé !

>>> Normes et Réglementations - Comment s'y retrouver ?

Réglementation, cadre législatif

• Obligations de l'employeur :

La Directive 89/656/EEC définit les obligations de l'employeur pour protéger son personnel. Identification des risques et des solutions de protection à mettre en œuvre à travers le Document Unique.

• Obligations du fabricant (label CE) :

En fonction de l'activité et de l'utilisation finale des gants, plusieurs options sont possibles pour les fabricants :

- Le règlement EU/2017/745 remplaçant progressivement la Directive 93/42/EEC : Dispositifs Médicaux (DM) / destinés à la protection du patient. Ces gants sont généralement appelés gants d'examen. Il s'agit d'une auto-certification du fabricant. Pour les dispositifs de classe I, il s'agit d'une auto-certification du fabricant.
- Règlement EU 2016/425 : Equipements de Protection Individuelle (EPI) Destinés à la protection du personnel contre les risques chimiques, biologiques. Depuis avril 2018 ce règlement remplace la Directive 89/686/EEC.

Il existe 3 catégories d'EPI :

- EPI Catégorie I - Risque Mineur - Marquage CE simple, doivent être utilisés pour des manipulations à faible risque. Il s'agit d'une auto-certification du fabricant.
- EPI Catégorie II - Risque Intermédiaire
- EPI Catégorie III - Risque mortel ou présentant des effets irréversibles
- Marquage CE spécifique. Protection contre les risques chimiques et biologiques. Le fabricant doit être audité par une Personne Notifiée (PN) identifiée par 4 chiffres : 0120 = SGS ; 0493 = CENTEXBEL ; 0134 = SATRA

>>> Les normes fixent un consensus pour mesurer la performance des produits

Les normes suivantes sont applicables aux gants à usage unique :

Normes Dispositifs Médicaux (DM)

La norme EN-455 permet de mesurer la performance des gants d'examen et les comparer entre eux :

EN 455-1:2001 : Contrôle statistique d'étanchéité - AQL 1,5 (Acceptable Quality Level)

EN 455-2:2015 : Définition des caractéristiques physiques comme la longueur et les tailles

- La longueur minimum d'un gant d'examen est de 24 cm quelle que soit la taille

- Les tailles sont exprimées en lettres de XS à XL

EN 455-3 :2015 : Evaluation biologique (mesure du niveau de protéines dans les gants latex)

Normes Equipement de Protection Individuelle (EPI)

La norme EN 420 :2003+A1 :2009 définit les exigences générales pour les gants de protection. La norme ISO 21420:2020 définit les exigences générales et méthodes d'essai pour les gants de protection. Elle remplace la norme EN 420 sur les nouveaux gants.

- La longueur minimum d'un gant varie en fonction de la taille

- Les tailles sont exprimées en chiffres de 4 à 13

- Un gant doit avoir une longueur supérieure à sa largeur quelle que soit la taille

La norme ISO 374 définit une méthodologie pour mesurer la protection contre les risques chimique et biologique.

Choix des matériaux quelques indications générales

	LATEX	NITRILE
FORCES	Elasticité	Barrière Biologique
	Confort	Barrière Chimique
	Barrière biologique	Confort (moins chaud)
	Produit naturel	
FAIBLESSES	Allergies type I et IV	Allergies type IV
	Barrière Chimique	Elasticité
	Fragilité	Produit synthétique

ISO 374-5 :2016 : Evaluation du risque biologique Détermination de la résistance aux micro-organismes (AQL) et à la pénétration virale

ISO 374-5 : 2016 (remplace l'ancienne EN 374-2 :2003)

ISO 374-5:2016



Level X

ISO 374-5:2016



Level X
VIRUS

La norme EN 374-2 :2014 demeure pour démontrer l'efficacité de la résistance aux bactéries et champignons.

Test d'étanchéité à l'eau ou à l'air (niveau AQL). Il y a trois niveaux de performance :
Level 1 : AQL 4.0
Level 2 : AQL 1.5
Level 3 : AQL 0.65 (meilleure garantie d'étanchéité).

La norme ISO 16604 :2004 procédure B, déterminant la résistance à la pénétration par des pathogènes (Phi-X 174) véhiculés par le sang, est intégrée à l'évaluation du risque biologique ; les gants répondant à la norme portent la mention « virus » sous le pictogramme risque biologique.

ISO 374-1 :2016 : Evaluation du risque chimique - terminologie et performances requises

ISO 16523-1 :2015 et EN 374-4 :2013



Test de perméation :

EN 16523-1 :2015

Les produits chimiques tests sont au nombre de 18 (A à T); et sont classés selon 3 types de niveaux de performance :

- TYPE A** : 6/18 produits chimiques tests résistent plus de 30 minutes (Niveau 2)
- TYPE B** : 3/18 produits chimiques tests résistent plus de 30 minutes (Niveau 2)
- TYPE C** : 1/18 produits chimiques tests résistent plus de 10 minutes (Niveau 1)

Le test de dégradation à la dégradation par des produits chimiques devient obligatoire (EN 374-4 :2013) : un test de résistance à la piqure est effectué après une exposition prolongée avec la substance chimique. Le résultat est exprimé en % (plus le % est bas, meilleure est la résistance du gant)

ANCIENNE NORME : EN 374-1 :2003

Le pictogramme «résistant aux produits chimiques» se réfère aux lettres d'identification de 3 produits chimiques (parmi une liste prédéfinie de 12 produits chimiques standard A à L) pour lesquels un temps de passage de 30 minutes au minimum (niveau 2) a été obtenu.



Le pictogramme «peu résistant aux produits chimiques» ou «étanche à l'eau» doit être utilisé pour les gants qui n'ont pas démontré un temps de passage d'au moins 30 minutes, pour au moins trois des produits chimiques prédéfinis, mais qui ont passé avec succès le test de pénétration (EN 374-2 niveau 2).



Substances testées :

Lettre d'identification	Substance chimique	Numéro CAS	Type
A	Méthanol	67-56-1	Alcool primaire
B	Acétone	67-64-1	Cétone
C	Acétonitrile	75-05-8	Composé nitrile
D	Méthane dichlorique	75-09-2	Paraffine chlorée
E	Sulfure de carbone	75-15-0	Sulfure contenant un composé organique
F	Toluène	108-88-3	Hydrocarbure aromatique
G	Diéthylamine	109-89-7	Composé étherique hétérocyclique
H	Tétrahydrofurane	109-99-9	Composé étherique hétérocyclique
I	Acétate d'éthyle	141-78-6	Ester
J	n-heptane	142-82-5	Hydrocarbure saturé
K	Soude caustique 40%	1310-73-2	Base inorganique
L	Acide sulfurique 96%	7664-93-9	Acide minéral inorganique
M	Acide nitrique 5%	7697-37-2	Acide minéral inorganique, oxydant
N	Acide acétique 99%	64-19-7	Acide organique
O	Hydroxyde d'ammonium 25%	1336-21-6	Base organique
P	Peroxyde d'hydrogène 30%	7722-84-1	Peroxyde
S	Acide hydrofluorique 40%	7664-39-3	Acide minéral inorganique
T	Formaldéhyde 37%	50-00-0	Aldéhyde

Perméabilité : chacun des produits chimiques testés est classé selon le temps de passage (niveaux de performance de 0 à 6).

Temps de passage observé	Indice de protection	Temps de passage observé	Indice de protection
10 minutes	Classe 1	120 minutes	Classe 4
30 minutes	Classe 2	240 minutes	Classe 5
60 minutes	Classe 3	480 minutes	Classe 6

Les gants à usage multiples peuvent également répondre à d'autres normes, pour la protection mécanique et thermique entre autres.

QU'EST CE QU'UN GANT DE PROTECTION MÉCANIQUE ?

Le pictogramme «risques mécaniques» est accompagné d'un code à 4 chiffres, selon la norme EN 388 :2003. La norme EN 388 :2016 introduit deux nouveaux facteurs (E et F) permettant de mesurer la résistance mécanique des gants selon la norme EN ISO 13997. Dans tous les cas, 0 indique le niveau de performance le plus bas.



Tests	Niveaux de performance					
	0	1	2	3	4	5
A. Résistance à l'abrasion (cycles)	< 100	100	500	2000	8000	-
B. Résistance à la coupure par lame (facteur)	< 1.2	1.2	2.5	5.0	10.0	20.0
C. Résistance à la déchirure (Newton)	< 10	10	25	50	75	-
D. Résistance à la perforation (Newton)	< 20	20	60	100	150	-
Niveaux de performance						
	A	B	C	D	E	F
E. Résistance à la coupure selon norme ISO (Newton)	2	5	10	15	22	30
F. Protection antichoc selon la norme EN	Réussite (P) ou échec (aucun marquage)					

Niveau X : le test n'est pas applicable ou le gant n'a pas été testé.

QU'EST CE QU'UN GANT DE PROTECTION THERMIQUE - CHAUD ?

La norme EN 407 : 2004 définit les exigences et méthodes d'essai contre les risques thermiques, chaleur et/ou feu. Le pictogramme est accompagné de 6 chiffres illustrant le niveau de protection : indice de 0 à 4.



Tests	Niveaux de performance				
	0	1	2	3	4
A. Résistance à l'inflammabilité/comportement au feu : durée de persistance à la flamme (s), temps pendant lequel le matériau reste enflammé et continue ensuite à se consumer après que la source d'ignition ait été supprimée		≤ 20 s	≤ 10 s	≤ 3 s	≤ 2 s
B. Résistance à la chaleur de contact : température à laquelle le porteur des gants ne sentira aucune douleur pendant une période d'au moins 15 s.		100°C	250°C	350°C	500°C
C. Résistance à la chaleur convective : transmission de la chaleur en secondes, temps pendant lequel le gant est en mesure de retarder le transfert de chaleur d'une flamme		≥ 4 s	≥ 7 s	≥ 10 s	≥ 18 s
D. Résistance à la chaleur radiante : transmission de la chaleur en secondes, temps pendant lequel le gant est en mesure de retarder le transfert de chaleur lors d'une exposition à une source rayonnante		≥ 5 s	≥ 30 s	≥ 90 s	≥ 150 s
E. Résistance à de petites projections de métal en fusion : quantité de métal en fusion nécessaire pour obtenir une élévation de température de 40°C (nombre de gouttes)		≥ 5	≥ 15	≥ 25	≥ 35
F. Résistance à d'importantes projections de métal en fusion : masse (g) de métal en fusion nécessaire pour provoquer une brûlure superficielle		≥ 30 g	≥ 60 g	≥ 120 g	≥ 200 g

Niveau X : le test n'est pas applicable ou le gant n'a pas été testé.

QU'EST CE QU'UN GANT DE PROTECTION THERMIQUE - FROID ?

La norme EN 511 s'applique à tous les gants qui protègent les mains contre le froid de convection et le froid de contact jusqu'à - 50 °C. Le pictogramme «risque par le froid» est accompagné d'un nombre à 3 chiffres.



Tests	Niveaux de performance				
	0	1	2	3	4
A. Résistance au froid de convection : transfert du froid par convection (isolation thermique en m2, °C/W)		≥ 0,10	≥ 0,15	≥ 0,22	≥ 0,30
B. Résistance au froid de contact : résistance thermique lors d'un contact avec un objet froid (résistance thermique en m2, °C/W)		≥ 0,025	≥ 0,050	≥ 0,100	≥ 0,150
C. Perméabilité à l'eau après 30 min. d'exposition	Pénétration d'eau	Aucune pénétration d'eau			

Niveau X : le test n'est pas applicable ou le gant n'a pas été testé.

Seule l'utilisation de plusieurs gants vous protégera efficacement des différents risques encourus au laboratoire. SHIELD Scientific présente un système simple, à trois couleurs, pour faciliter votre choix :



RISQUES CHIMIQUES ELEVES

Gants bi-matériaux à double couche, répondant aux normes sur le risque chimique : la protection sans ignorer le confort.



RISQUES BIOLOGIQUES ELEVES

Gants répondant aux normes sur le risque biologique. Un maximum de sécurité à la fois pour l'utilisateur et sa manipulation.



RISQUES AU QUOTIDIEN

Gants latex ou nitrile, les plus épais parmi les gants fins sur le marché. Destinés à un usage quotidien, ils répondent aux dernières normes EPI. Un effort particulier de respect de l'environnement a été apporté à la fabrication et au conditionnement des gants EcoSHIELD.

+ d'info
Dutscher.com

Gants SHIELDskin CHEM™ et SHIELDskin™

- EPI Catégorie III selon le Règlement EU/2016/425
- DM classe I selon le Règlement MDR 2017/745/CE
- Longueur minimale de 250 mm pour une bonne protection du porteur au moins jusqu'au poignet pour une bonne protection du porteur
- Non poudrés, chlorination et lavages multiples
- Ambidextres
- Etanches aux virus : ISO 16604:2004 procédure B
- Evalués pour le risque biologique selon la norme ISO 374-5:2016 et EN 374-2:2014
- Evalués pour le risque chimique selon ISO 374-1:2016, EN 16523-1:2015 et EN 374-4:2013
- Vaste base de données de résistances chimiques disponible sur www.shieldscientific.fr

Gants SHIELDskin CHEM™ NEO NITRILE™ 300



- Bi-matériaux : bicouche nitrile/néoprène (intérieur blanc, extérieur rouge), technologie TwinSHIELD™ double trempage
- Longueur 300 mm ; épaisseur paume : 0,31 mm
- Risque biologique : AQL 0,25 supérieur à la norme - niveau 3
- Risque chimique : Type A (AJKLNPT)

XS/6	S/7	M/8	L/9	XL/10	XXL/11	Unités/boîte	€/boîte
065809	065810	065811	065812	065813	065814	40	NC -

Le 1^{er} gant de protection chimique !



Gants SHIELDskin™ ORANGE NITRILE™ 260, 300 et 300 stériles



- Bi-matériaux : bicouche nitrile/néoprène (intérieur blanc, extérieur orange), technologie TwinSHIELD™ double trempage
- Sans accélérateur de vulcanisation pour limiter les phénomènes allergiques
- Longueur 260 ou 300 mm ; épaisseur paume : 0,14 mm
- Version stérile certifiée RNase/DNase free
- Risque biologique : AQL 0,25 supérieur à la norme - niveau 3
- Risque chimique : type B (JKPT)
- Résistance aux cytotoxiques
- ESD : propriétés antiélectrostatiques (EN 1149-1 à 5)

Gants SHIELDskin™ ORANGE NITRILE™ 260 mm

Taille	XS/6	S/7	M/8	L/9	XL/10	Unités/boîte	€/boîte
Réf.	065700	065701	065702	065703	065704	90	NC -

Gants SHIELDskin™ ORANGE NITRILE™ 300 mm

Taille	XS/6	S/7	M/8	L/9	XL/10	Unités/boîte	€/boîte
Réf.	065705	065706	065707	065708	065709	50	NC -

Gants SHIELDskin™ ORANGE NITRILE™ stériles 300 mm - RNase et DNase free

Taille	XS/6	S/7	M/8	L/9	XL/10	Unités/boîte	€/boîte
Réf.	065748	065749	065750	065751	065752	20	NC -



GANTS DE LABORATOIRE À USAGE UNIQUE / SHIELD SCIENTIFIC

Les gants ecoSHIELD™ ont été étudiés pour répondre aux exigences quotidiennes des laboratoires : protection, confort et économie. ecoSHIELD™ est une solution optimisée tant pour les utilisateurs que pour notre environnement.

Eco-EMBALLAGE

- + Conditionnement fabriqué à partir de carton recyclé uniquement
- + L'encre utilisée est exempte de tous métaux lourds
- + Réduction de plus de 60 % des impressions sur les emballages



Eco-LOGISTIQUE

- + Réduction de l'espace de stockage : de 50 %
- + Le transport aérien, 10 fois plus polluant que le transport terrestre, n'est pas utilisé pour la livraison de gants ecoSHIELD™
- + Moins d'emballage par quantité de gants
- + Production optimisée
- + Logistique allégée

Gants EcoSHIELD™ PF 250

- EPI catégorie III selon le Règlement EU/2016/425
- Non poudrés, chlorination et lavage simples
- Etanches aux virus : ISO 16604:2004 procédure B

Gants EcoSHIELD™ Eco Nitrile PF 250



ISO374-1:2016



Type B - KPT

ISO374-5:2016



Level 3 - VIRUS



0120



- Bi-couche nitrile (intérieur blanc, extérieur vert)
- Ambidextres : technologie TwinSHIELD™
- Longueur 250 mm (taille XL/10 = 260 mm) ; épaisseur paume : 0,10 mm
- Risque biologique : AQL 0,25 (supérieur à la norme) – niveau 3
- Risque chimique : Type B (KPT)

Taille	XS/6	S/7	M/8	L/9	XL/10	Unités/boîte	€/boîte
Réf.	065744B	065745B	065746B	065747B	065825B	150	NC -

Gants EcoSHIELD™ Eco Latex PF 250



ISO374-1:2016



Type B - KPT

ISO374-5:2016



Level 3 - VIRUS



0120



- 100% latex – couleur naturelle ; allergie latex : taux de protéines < 30 µg/ G (EN 455-3:2015)
- Longueur 250 mm; épaisseur paume : 0,12 mm
- Risque biologique : AQL 0,65 - niveau 3
- Risque chimique : TYPE B (KPT)

Taille	XS/6	S/7	M/8	L/9	XL/10	Unités/boîte	€/boîte
Réf.	065789	065790	065791	065792	065947	100	NC -

duoSHIELD™ DOUBLE RISQUE RISQUES MINEURS

Les gants duoSHIELD™ offrent un bon compromis et un coût étudié pour répondre aux besoins des risques minimes des techniciens de laboratoire. Ils sont à réserver aux travaux salissants, ne présentant pas de danger particulier ou simplement pour protéger le patient (vocation première d'un dispositif médical). « DUO » fait Réf. à l'enregistrement de ces gants en tant que dispositifs médicaux (DM) et équipements de protection individuelle (EPI).

Gants bénéficiant d'un double enregistrement

- Dispositifs Médicaux de classe I selon Directive 93/42/EEC et EPI Catégorie III selon Règlement EU/2016/425 (Règlement EU 2017/745)
- Longueur conforme aux normes EN 455-2 : 2015*
- Evalués pour le risque biologique (AQL) selon les normes EN455-1 :2000, ISO 374-5:2016 et EN 374-2:2014
- Evalués pour le risque chimique selon ISO 374-1:2016, EN 16523-1:2016 et EN 374-4:2014

Gants DuoSHIELD™ ICE NITRILE™ 240

- 100 % SuperSoft Nitrile – couleur bleue
- Non poudrés, chlorination et lavage simples
- Longueur 240 mm*, épaisseur paume : 0,11 mm
- Risque biologique : AQL 1.5 - niveau 2
- Risque chimique : Type B (KPT)

Taille	XS/6	S/7	M/8	L/9	XL/10	Unités/boîte	€/boîte
Réf.	065735	065736	065737	065738	065739	100	NC -



Type B - KPT

Level 2

0120



* Conformément à la norme EN 455-2:2015.

Gants DuoSHIELD™ PFT latex 240



- 100 % latex – couleur naturelle
- Finition texturée
- Non poudrés, chlorination et lavage simples
- Longueur 240 mm*, épaisseur paume : 0,11 mm
- Allergie latex : taux de protéines inférieur à 30 µg/g (455-3 :2015)
- Risque biologique : AQL 1,5 - niveau 2
- Risque chimique : Type B (KPT)

Taille	XS/6	S/7	M/8	L/9	XL/10	Unités/boîte	€/boîte
Réf.	065730	065731	065732	065733	065734	100	NC -

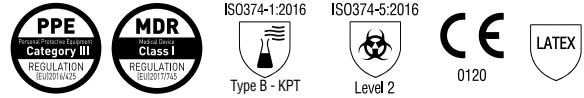

* Conformément à la norme EN 455-2:2015.

Gants DuoSHIELD™ LPS Latex 240



- 100 % latex – couleur naturelle
- Allergie latex : taux de protéines inférieur à 200 µg/g (455-3 :2015)
- Légèrement poudrés, finition lisse
- Longueur 240 mm*, épaisseur paume : 0,11 mm
- Risque biologique : AQL 1,5 - niveau 2
- Risque chimique : Type B (KPT)

Taille	XS/6	S/7	M/8	L/9	XL/10	Unités/boîte	€/boîte
Réf.	065720	065721	065722	065723	065724	100	NC -

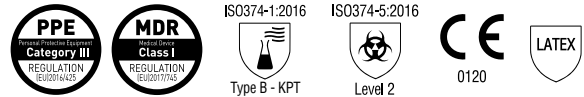

* Conformément à la norme EN 455-2:2015.

Gants DuoSHIELD™ PFT Nitrile 240 et 290



- DM classe I (MDR (Règlement EU 2017/745) / EPI Cat. III (Règlement EU 2017/745)
- En nitrile non poudré, sans latex, coloris bleu
- Manchettes à bord roulé, extrémités texturées
- Epaisseur paume : 0,08 mm
- Disponible en deux longueurs de manchette : 240 mm et 290 mm
- Risque biologique : AQL 0,65 - niveau 3
- Etanches aux virus selon ISO 374-5:2016 et ISO 16604:2004 procédure B
- Risque chimique : Type B (KPT)
- Agréés contact alimentaire

Taille	XS/6	S/7	M/8	L/9	XL/10	Unités/boîte	€/boîte
Gants DuoShield PFT Nitrile 240 mm							
Réf.	065906B	065907B	065908B	065909B	065910B	200	NC -
Gants DuoShield PFT Nitrile 290 mm							
Réf.	065911	065912	095913	065914	065915	100	NC -



Gants SHIELD™ SMARTLine nitrile bleus 240



- Gants non poudrés en nitrile bleu pour la protection contre les risques courants
- Double enregistrement EPI (règlement EU 2016/425) et DM (règlement EU 2017/745)
- EPI Cat. III type C
- AQL < 1,5
- Résistants à la pénétration des agents infectieux selon test ISO 16604:2004 procédure B
- Epaisseur paume : 0,07 mm
- Longueur : 240 mm



Taille	XS/6	S/7	M/8	L/9	Unités/boîte	€/boîte	XL/10	Unités/boîte	€/boîte
Réf.	065927	065928	065929	065930	100	NC -	065931	90	NC -



SHIELDskin XTREME™

RISQUES PROCESS PROTECTION DU PRODUIT

SHIELDskin XTREME™ est une gamme destinée à une utilisation en zone à atmosphère contrôlée (salle blanche ou salle propre). Elle s'organise en 3 catégories de produits, en fonction du degré de propreté : de « DI » pour les moins propres à « DI++ » pour les plus exigeants.

Au-delà de protéger le produit/procédé, tous ces gants répondent aux dernières normes EPI de catégorie III pour protéger l'opérateur. Enfin, la gamme offre une large variété de matières, longueurs, stériles ou non. N'hésitez pas à nous contacter pour tout autre gant de la gamme non visible au catalogue.



Astuce
Découvrez nos autres gants de la gamme SHIELDskin Xtreme pour salle propre sur Dutscher.com

Gants SHIELDskin XTREME™

- EPI catégorie III selon le Règlement EU/2016/425
- Non poudrés, chlorination, lavages multiples
- Evalués pour le risque biologique : selon ISO 374-5:2016 et EN 374-2:2014

- Evalués pour le risque chimique selon ISO 374-1:2016, EN 16523-1:2015 et EN 374-4:2013

Le nombre de lavages à l'eau dé-ionisée est l'élément majeur de différenciation en termes d'ultra-propreté :

Gamme	Procédure	Bénéfices
SHIELDskin XTREME™ DI	Lavage unique à l'eau dé-ionisée	- Option la plus économique / - Niveau type de particules ≥ 0,5 µm : < 3000 par cm ²
SHIELDskin XTREME™ DI+	Triple lavage à l'eau dé-ionisée	- Niveau type de particules ≥ 0,5 µm : < 950 par cm ²
SHIELDskin XTREME™ DI++	Multiples lavages à l'eau dé-ionisée	- Niveau type de particules ≥ 0,5 µm : < 650 par cm ²

Gants SHIELDskin XTREME™ Stérile Latex 300 DI

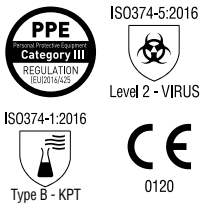

ISO374-5:2016
PPE Category III
 REGULATION (EU) 2016/425
 Level 2 - VIRUS
 ISO374-1:2016
 Type B - KPT
 CE 0120
 LATEX

- 100 % latex – couleur naturelle – forme anatomique
- Stérile
- Longueur 300 mm, épaisseur paume : 0,14 mm
- Allergie latex : taux de protéines inférieur à 50µg/ g (EN 455-3 :2006)
- Risque biologique : AQL 1.5 - Niveau 2
- Etanches aux virus : ISO 374-5:2016 et ISO 16604:2004 procédure B
- Risque chimique : Type B (KPT)
- Emballage par paire, 20 paires/sachet PE, 10 sachets/carton

Taille	XS/6	S/7	M/8	L/9	XL/10	Paires/sachet	€/carton de 10 sachets
Réf.	065783K	065784K	065785K	065786K	065787K	20	NC -

Gants SHIELDskin XTREME™ Bright Latex 300 DI+

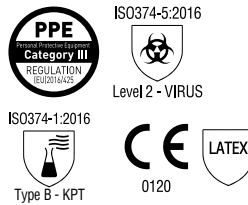

ISO374-5:2016
PPE Category III
 REGULATION (EU) 2016/425
 Level 2 - VIRUS
 ISO374-1:2016
 Type B - KPT
 CE 0120
 LATEX

- 100 % latex – couleur naturelle – forme anatomique
- Allergie latex : taux de protéines inférieur à 50µg/ g (EN 455-3 :2006)
- Longueur 300 mm, épaisseur paume : 0,14mm
- Risque biologique : AQL 1.5 - Niveau 2
- Etanches aux virus : ISO 374-5:2016 et ISO 16604:2004 procédure B
- Risque chimique : type B (KPT)
- Emballage : 100 gants / sachet PE double, 10 sachets/carton

Taille	XS/6	S/7	M/8	L/9	XL/10	XXL/11	Unités/sachet	€/carton de 10 sachets
Réf.	065777K	065778K	065779K	065780K	065781K	065782K	100	NC -

Gants SHIELDskin XTREME™ ECO NITRILE 300 DI+

- 100 % nitrile – couleur blanche
- Longueur : 300 mm ; épaisseur paume : 0,10 mm
- Risque biologique : AQL 1.5 – niveau 2
- Propriétés anti-électrostatiques : test ESD conforme à la norme EN 1149-1-2-3 & 5
- Risque chimique : type B (KPT)
- Emballage : 100 gants / sachet PE double, 15 sachets/carton

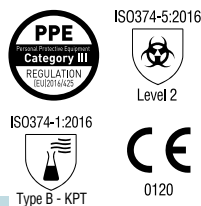

ISO374-5:2016
PPE Category III
 REGULATION (EU) 2016/425
 Level 2
 ISO374-1:2016
 Type B - KPT
 CE 0120

Taille	XS/6	S/7	M/8	L/9	XL/10	XXL/11	Unités/sachet	€/carton de 15 sachets
Réf.	065874	065875	065876	065877	065878	065879	100	NC -

Gants SHIELDskin XTREME™ White NITRILE 300

- 100 % nitrile – couleur blanche
- Longueur 300 mm
- Propriétés anti-électrostatiques : test ESD conforme à la norme EN 1149-1-2-3 & 5
- Risque biologique : AQL 1.5 - Niveau 2
- Risque chimique : type B (KPT)
- Emballage : 100 gants / sachet PE double, 10 sachets/carton

GANTS SHIELDskin XTREME White

- NITRILE 300 DI
- Epaisseur paume (mm) : 0,13
- GANTS SHIELDskin Xtreme
- NITRILE 300 DI++
- Epaisseur paume (mm) : 0,14

Taille	XS/6	S/7	M/8	L/9	XL/10	XXL/11	Unités/sachet	€/carton de 10 sachets
Gants SHIELDskin XTREME™ White Nitrile 300 DI								
Réf.	065753K	065754K	065755K	065756K	065757K	065758K	100	NC -
Gants SHIELDskin XTREME™ White Nitrile 300 DI++								
Réf.	065765K	065766K	065767K	065768K	065769K	065770K	100	NC -

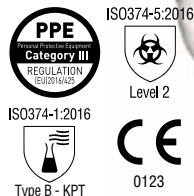

ISO374-5:2016
PPE Category III
 REGULATION (EU) 2016/425
 Level 2
 ISO374-1:2016
 Type B - KPT
 CE 0123

Gants SHIELDskin XTREME™ White Nitrile 300

Gants KIMTECH™ PURPLE NITRILE™ et PURPLE NITRILE™ XTRA™

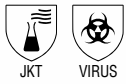

- 100 % nitrile, sans latex, permet d'éliminer tous les risques d'allergies de type I
- Agents chimiques indétectables : limite considérablement les risques d'allergies de type IV
- Excellentes résistances chimique et mécanique, résistance aux produits cytotoxiques et au B.E.T.
- Certifié EPI Cat. III selon le règlement (UE) 2016/425
- Certifié EN ISO 374-1:2016 Type B (JKT), protection limitée contre les projections de produits chimiques
- ISO 374-5:2016 Protection contre les micro-organismes et les virus
- AQL : 0,65
- Coloris violet
- Non poudrés, finition lisse, texturée aux bouts des doigts
- Antistatiques
- Manchette à bord roulé
- Epaisseur : 0,14 mm à la paume

Gants Kimtech™ Purple Nitrile™ Xtra™ : manchettes longues spéciales culture

- Longueur 300 mm

Taille	XS	S	M	L	XL	Unités/boîte	€/boîte
Réf.	038825	038826	038827	038828	038829	50	NC -

Gants Kimtech™ Purple Nitrile™

- Longueur standard 240 mm (250 mm pour les tailles L et XL)

Taille	XS	S	M	L	XL	Unités/boîte	€/boîte
Réf.	038820	038821	038822	038823	038824*	100	NC -

* Boîte de 90

Gants KIMTECH™ STERLING™ NITRILE

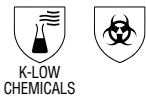

Pratique : boîte de 150 gants pour la longueur 240 mm ou de 100 gants pour la longueur 300 mm !
Gain de place de 33 % et diminution des déchets de 40 %.

- 100 % nitrile exempt de protéines de latex : supprime tout risque potentiel d'allergie de type I
- Grande dextérité, grand confort
- Certifié EPI Cat. III selon le règlement (UE) 2016/425
- Manchette à bord roulé
- AQL : 0.65
- Coloris : gris clair
- Antistatiques
- Non poudrés, finition lisse, texturée aux bouts des doigts
- ISO 374-1:2016 Type C (K) contre les projections de produits chimiques
- ISO 374-5:2016 Protection contre les micro-organismes et les virus
- Epaisseur : 0,08 mm à la paume
- Longueur standard : 240 mm (250 mm pour la taille XL)

Taille	XS	S	M	L	XL	Unités/boîte	€/boîte
Réf.	040132	040133	040134	040135	040136*	150	NC -

* Boîte de 140

Gants KIMTECH™ Opal Nitrile

Doux, confortables, faciles à enfiler.
Conception innovante en nitrile fin et résistant à la déchirure.
Sans latex et sans agents de vulcanisation ; réduction du risque d'allergies de type I et IV.

- EPI Cat. III (Règlement UE 2016/425)
- AQL : 1,5
- Coloris bleu foncé
- Extrémités texturées pour une bonne préhension en milieu sec ou humide
- Manchette à bord roulé
- Epaisseur paume : 0,05 mm
- Longueur : 240 mm

Taille	XS	S	M	L	XL	Unités/boîte	€ / boîte
Réf.	002341	002342	002343	002344	002345*	200	NC -

* Taille XL : 170 gants/boîte

ISO374-1:2016 Type B - KPT
ISO374-5:2016 Level 2 - VIRUS



Gants KIMTECH™ GREEN NITRILE

- En acrylonitrile butadiène, sans latex : réduit le risque potentiel d'allergie de type I
- EPI Cat. III selon Règlement (UE 2016/425)
- ISO 374-5:2016 Protection contre les micro-organismes et les virus
- ISO 374-1:2016 Type C (K) contre les projections de produits chimiques
- AQL : 0,65
- Coloris : vert
- Non poudrés, finition lisse, texturée aux bouts des doigts
- Manchette à bord roulé
- Epaisseur : 0,06 mm à la paume
- Longueur : 240 mm (250 mm pour les tailles L et XL)

Taille	XS	S	M	L	XL	Unités/boîte	€ / boîte
Réf.	040392	040393	040394	040395	040396*	250	NC -

* Boîte de 225

ISO 374-1:2016 Type C (K)
K-LOW CHEMICALS



Réduction significative de l'encombrement et des déchets de 60% : 250 gants par boîte.



Gants KIMTECH™ en latex naturel

- EPI Cat. III selon Règlement (UE 2016/425)
- En latex naturel, protéines < 50 µg/g
- Manchette à bord roulé
- ISO 374-5:2016 Protection contre les micro-organismes et les virus
- ISO 374-1:2016 Type C (K) contre les projections de produits chimiques
- AQL : 1,5
- Longueur : 240 mm (250 mm pour les tailles L et XL)
- Epaisseur : 0,15 mm à la paume
- Non poudrés, finition entièrement texturée pour une excellente préhension en milieu humide ou sec

Taille	M	L	XL	Unités/boîte	€ / boîte
Réf.	038807	038808	038809*	100	NC -

* Boîte de 90

ISO 374-1:2016 Type C (K)
K-LOW CHEMICALS



Astuce
Voir supports pour boîtes de gants page 1370

Protection produit - environnements contrôlés

Gants KIMTECH™ G3 et G5 latex

KIMTECH™



Gants G3 recommandés pour environnements salle blanche ISO 3 ou supérieure.
Gants G5 recommandés pour environnements salle blanche ISO 5 ou supérieure.

- Gants latex sans silicone, faible taux d'endotoxines et de protéines diminuant le risque d'allergie
- Certifié EPI Cat. III selon le règlement (UE) 2016/425
- ISO 374-1:2016 Type C (K) contre les projections de produits chimiques
- ISO 374-5:2016 Protection contre les micro-organismes et les virus
- En latex naturel non poudré, protéines < 50 µg/g
- AQL : 1,5
- Manchette à bord roulé
- Longueur : 300 mm
- Extrémité des doigts texturées

Gants KIMTECH™ G3 Latex

- Epaisseur : 0,20 mm à la paume
- Emballage : 100 gants en double sachet plastique

Taille	S	M	L	XL	Unités/ sachet	€/sachet
Réf.	038830	038831	038832	038833	100	NC -

Gants KIMTECH™ G5 Latex

- Epaisseur : 0,18 mm à la paume
- Emballage : 100 gants en double sachet plastique

Taille	XL	Unités/ sachet	€/sachet
Réf.	038910	100	NC -

Gants KIMTECH™ G3 stériles Latex

- Epaisseur : 0,20 mm à la paume
- Emballage par paire, 20 paires par double sachet plastique

Taille	6	6 1/2	7	8 1/2	9	€ les 20 paires
Réf.	038834B	038835B	038836B	038839B	038840B	NC -

Gants KIMTECH™ G3 NXT™ Nitrile

KIMTECH™

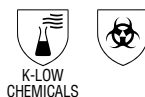

Recommandés pour environnements salle blanche ISO 3 ou supérieure.

- Gants nitrile sans latex et sans silicone pour réduire les risques d'allergie de type I
- Certifié EPI Cat. III selon le règlement (UE) 2016/425
- ISO 374-1:2016 Type C (K) contre les projections de produits chimiques
- ISO 374-5:2016 Protection contre les micro-organismes et les virus
- AQL : 1,5
- Manchette à bord roulé
- Longueur : 300 mm
- Epaisseur : 0,13 mm à la paume
- Extrémité des doigts texturée
- Propriétés dissipatives électrostatiques

Gants KIMTECH™ G3 NXT™ Nitrile

- Emballage : 100 gants en double sachet plastique

Taille	XS	XL	Unités/ sachet	€/sachet
Réf.	038911	038915	100	NC -



Gants Halyard PUREZERO Marin et Marin-Xtra

Gants pour le laboratoire, la recherche, les applications dans les domaines pharmaceutique et biotechnologique.

- En nitrile non poudré
- Sans latex, utilisation d'accélérateurs de vulcanisation restreinte pour limiter le développement de réactions cutanées
- EPI Cat. III, résistance chimique de type C (K) selon EN 374-1:2016
- Résistant à la pénétration des agents infectieux selon ISO 374-5:2016
- DM Cat. I
- AQL : 1.0
- Conforme contact alimentaire
- Extrémités texturées pour une meilleure préhension
- Manchettes roulées
- Boîte avec ouverture de type SmartPull pour faciliter le retrait contrôlé des gants
- Coloris : bleu marine
- Epaisseur : 0,12 mm à la paume
- Testés pour la résistance à 14 traitements chimiothérapeutiques
- Disponibles en 2 longueurs pour les applications exigeantes

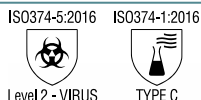

Gants PureZero Marin - Longueur standard : 240 mm

Taille	XS	S	M	L	Unités/boîte	€/boîte	XL	Unités/boîte	€/boîte
Réf.	006147	006148	006149	006150	100	NC -	006151	90	NC -

Gants PureZero Marin-Xtra - Longueur : 305 mm

Taille	XS	S	M	L	XL	Unités/boîte	€/boîte
Réf.	006152	006153	006154	006155	006156	50	NC -

Gants Halyard PUREZERO Limon et Limon-Xtra

Gants pour le laboratoire, la recherche, les applications dans les domaines pharmaceutique et biotechnologique.

- En nitrile non poudré
- Sans latex, utilisation d'accélérateurs de vulcanisation restreinte pour limiter le développement de réactions cutanées
- EPI Cat. III, résistance chimique de type C (K) selon EN 374-1:2016
- Résistant à la pénétration des agents infectieux selon ISO 374-5:2016
- DM Cat. I
- AQL : 1.0
- Conforme contact alimentaire
- Extrémités texturées pour une meilleure préhension
- Manchettes roulées
- Boîte avec ouverture de type SmartPull pour faciliter le retrait contrôlé des gants
- Coloris : vert
- Epaisseur : 0,09 mm à la paume
- Testés pour la résistance à 14 traitements chimiothérapeutiques
- Disponibles en 2 longueurs pour les applications exigeantes

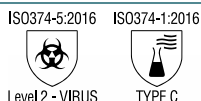

Gants PureZero Limon - Longueur standard : 240 mm

Taille	XS	S	M	L	Unités/boîte	€/boîte	XL	Unités/boîte	€/boîte
Réf.	006137	006138	006139	006140	200	NC -	006141	170	NC -

Gants PureZero Limon-Xtra - Longueur : 305 mm

Taille	XS	S	M	L	XL	Unités/boîte	€/boîte
Réf.	006142	006143	006144	006145	006146	100	NC -

Gants Halyard PUREZERO Ultra Violet

Gants pour le laboratoire, la recherche, les applications dans les domaines pharmaceutique et biotechnologique.

- En nitrile non poudré
- Sans latex, utilisation d'accélérateurs de vulcanisation restreinte pour limiter le développement de réactions cutanées
- EPI Cat. III, résistance chimique de type C (K) selon EN 374-1:2016
- Résistant à la pénétration des agents infectieux selon ISO 374-5:2016
- DM Cat. I
- AQL : 1.0
- Conforme contact alimentaire
- Extrémités texturées pour une meilleure préhension
- Manchettes roulées
- Boîte avec ouverture de type SmartPull pour faciliter le retrait contrôlé des gants
- Coloris : bleu
- Epaisseur : 0,07 mm à la paume
- Longueur 240 mm

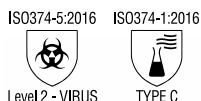

Gants PureZero Ultra Violet

Taille	XS	S	M	L	Unités/boîte	€/boîte	XL	Unités/boîte	€/boîte
Réf.	006132	006133	006134	006135	250	NC -	006136	230	NC -

Gants alimentaires Food Expert MAPA















SOLO
997



SUPER
FOOD

■ Gants adaptés au contact alimentaire selon la directive européenne CEE 1935/2004





+ d'info
Dutscher.com

Modèle	Matière	Finition intérieure	Finition extérieure	Longueur/Épaisseur	Normes	Description / Applications	Taille	Réf.	Unité de vente	€
SOLO 997  Cat. 3	Nitrile	Chlorinée	Lisse avec bout des doigts granités	245 mm / 0,10 mm	  	Description + Excellente dextérité grâce à la flexibilité et la finesse du nitrile + Multi-usages : peut s'utiliser seul ou en tant que sur-gant Applications + Adapté au contact avec toutes sortes d'aliments + Recommandé pour la manipulation d'aliments gras et en environnements industriels huileux	6	430095	1 boîte de 100 gants	NC -
							7	430096		NC -
							8	430097		NC -
							9	430098		NC -
SUPER FOOD 177  Cat. 3	Latex naturel	Chlorinée	Relief anti-dérapant	310 mm / 0,40 mm	   	Description + Dextérité et souplesse + Finition chlorinée pour une meilleure protection des produits manipulés Applications + Convient à la manipulation de denrées alimentaires	6	430090	1 boîte de 10 paires	NC -
							7	430091		NC -
							8	430092		NC -
							9	430093		NC -
							10	430094		NC -
SUPER FOOD 165  Cat. 1	Latex naturel	Flocage	Relief anti-dérapant	305 mm / 0,29 mm	 	Description + Souplesse du latex naturel : excellente dextérité + Flocage coton très confortable Applications + Convient à certaines utilisations en industrie agro-alimentaire et au contact d'aliments (voir mini-guide)	7	430086	1 boîte de 10 paires	NC -
							8	430087		NC -
							9	430088		NC -
							10	430089		NC -

Gants de protection pour environnements critiques MAPA



■ Protégez-vous en même temps que les objets et produits que vous manipulez
 ■ La gamme « critique » a été élaborée afin de satisfaire tous les critères de qualité nécessaires à des travaux en environnements contrôlés et confinés (cleanrooms, boîte à gants)

Modèle	Matière	Finition int. / ext.	Longueur/Épaisseur	Normes	Description / Applications	Taille	Trionic 517 12 paires		Trionic 517 1 paire		Trionic 522 1 paire long. 610 mm	
							Réf.	€	Réf.	€	Réf.	€
TRIONIC 517 et 522  Cat. 3	Tri-polymère : latex naturel, néoprène et nitrile	Chlorinée/Relief anti-dérapant	360 mm (Trionic 517) ou 610 mm (Trionic 522) / 0,50 mm	   1110	Description + Excellente résistance chimique + Faible niveau de contaminants assurés en fabrication : taux de particules, résidus non-volatiles, extractibles (compatibilité classe ISO 5, Classe M3.5) + Poignet : manchette droite Applications + Convient aussi bien aux manipulations délicates de produits chimiques que de composants électroniques	6	430102	NC -	430102B	NC -	-	-
						7	430103	NC -	430103B	NC -	-	-
						8	430104	NC -	430104B	NC -	430108	NC -
						9	430105	NC -	430105B	NC -	430109	NC -
						10	430106	NC -	430106B	NC -	430110	NC -

Gants à usage unique MAPA



Solo 999



Solo 998



Trilites 994

■ Gants à usage unique, répondant aux différents besoins simples de protection de la main

Modèle	Matière	Finition intérieure	Finition extérieure	Longueur/Épaisseur	Normes	Description / Applications	Taille	Réf.	Unité de vente	€
Solo 998	Latex	Chloriné	Lisse, avec bout des doigts granité	300 mm / 0,20 mm	Cat. 3 Type C VIRUS	Description + Adapté aux usages de courte durée + Gantage et dégantage faciles + Latex très fin : souplesse et dextérité + Poignet au bord roulé: plus résistant lors de l'enfilage Applications + Convient aux usages courants en laboratoires, hopitaux et cliniques	6	430077B	Boîte de 100 gants	NC -
							7	430078B		NC -
							8	430079B		NC -
							9	430080B		NC -
Solo 999	Nitrile	Chloriné	Lisse, avec bout des doigts granité	300 mm / 0,10 mm	Cat. 3 Type B JKT VIRUS	Description + Excellente résistance mécanique + Gantage et dégantage faciles + Gant très fin pour un geste précis + Pour les personnes sensibles aux protéines du latex Applications + Idéal en environnement huileux + Convient aux usages courants en laboratoire	6	430081B	Boîte de 100 gants	NC -
7				430082B			NC -			
8				430083B			NC -			
9				430084B			NC -			
Solo White 987				245 mm / 0,10 mm	Cat. 3 Type B KPT VIRUS	Description + Mélange unique tripolymères : confort et solidité accrus + Protection contre les éclaboussures de produits chimiques + Poignet au bord roulé : plus résistant lors de l'enfilage Applications + Particulièrement adapté aux usages en laboratoires pharmaceutiques	6	430073B	Boîte de 100 gants	NC -
7				430074B			NC -			
8				430075B			NC -			
Trilites 994	Formule tri-polymère: Latex naturel, néoprène et nitrile	Chloriné	Granitée	250 mm / 0,15 mm	Cat. 3 Type B KPT VIRUS	Description + Mélange unique tripolymères : confort et solidité accrus + Protection contre les éclaboussures de produits chimiques + Poignet au bord roulé : plus résistant lors de l'enfilage Applications + Particulièrement adapté aux usages en laboratoires pharmaceutiques	6	430069B	Boîte de 100 gants	NC -
							7	430070B		NC -
							8	430071B		NC -
							9	430072B		NC -

Prix indicatifs et exprimés hors taxes. Consultez Dutscher.com

Gants sans latex 73-847 ex Neopro Green

ISO374-1:2016 ISO374-5:2016



Type B - KPT



VIRUS



- En néoprène vert foncé, sans latex
- Ambidextres, non poudrés
- Poignets bords roulés
- Extrémités texturées
- Epaisseur : 0,10 mm
- Longueur : 245 mm
- AQL : 1,5
- EPI Cat. III
- Antistatiques selon EN 1149



Taille	XS	S	M	L	XL	Unités/ boîte	€/boîte
Réf.	678231	678232	678233	678234	678235	100	NC -

Gants latex non poudrés 63-864 ex Diamond Grip

ISO374-1:2016 ISO374-5:2016



Type B - KPT



VIRUS



- En latex naturel épais, coloris naturel
- Ambidextres, non poudrés
- Poignets bords roulés
- Extrémités texturées
- Epaisseur : 0,16 mm
- Longueur : 245 mm
- AQL : 1,5
- EPI Cat. III
- Agréés contact alimentaire

Taille	XS	S	M	L	XL	Unités/ boîte	€/boîte
Réf.	050405B	050406B	050407B	050408B	050409B	100	NC -

Gants nitrile non poudrés 93-843 ex Supreno

ISO374-1:2016 ISO374-5:2016



Type B - JKPT



VIRUS



- En nitrile bleu-violet haute durabilité, sans latex
- Ambidextres, non poudrés
- Poignets bords roulés
- Extrémités texturées
- Epaisseur : 0,11 mm
- Longueur : 245 mm
- AQL : 0,65
- EPI Cat. III
- Agréés contact alimentaire

Taille	XS	S	M	L	XL	Unités/ boîte	€/boîte
Réf.	050415B	050416B	050417B	050418B	050419B	100	NC -

Gants nitrile non poudrés à manchette longue 93-853 ex Supreno EC-Plus

ISO374-1:2016 ISO374-5:2016



Type B - JKPT



VIRUS



- En nitrile haute résistance bleu-violet, sans latex
- Ambidextres, non poudrés
- Poignets bords roulés
- Extrémités texturées
- Epaisseur : 0,14 mm
- Manchettes longues : 295 mm
- AQL : 0,65
- EPI Cat. III
- Antistatiques

Taille	XS	S	M	L	XL	Unités/ boîte	€/boîte
Réf.	050450B	050451B	050452B	050453B	050454B	50	NC -

Gants nitrile PF 93-852 ex Midnight noir

- En nitrile noir pour un haut contraste
- Ambidextres, non poudrés
- Poignets bords roulés
- Extrémités texturées
- Epaisseur : 0,12 mm
- Longueur : 245 mm
- EPI Cat. III
- Agréés contact alimentaire
- Antistatiques selon EN 1149

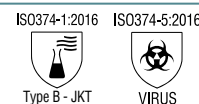

Taille	XS	S	M	L	XL	Unités/boîte	€/boîte
Réf.	050479B	050480B	050481B	050482B	050483B	100	NC -



Gants 93-862 ex-Midnight XTRA noir

- En nitrile noir pour un haut contraste
- Ambidextres, non poudrés, sans silicone
- Poignets bords roulés
- Finition texturée
- Epaisseur : 0,15 mm
- Manchette longue : 300 mm
- AQL : 0,65
- Traitement antistatique
- Agréé contact alimentaire

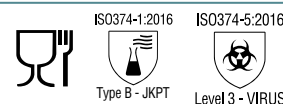

Taille	XS	S	M	L	XL	XXL	Unités/boîte	€/boîte
Réf.	828285	828286	828287	828288	828289	828290	200	NC -



Gants d'examen en nitrile 93-833 ex XCEED

- En nitrile bleu
- Ambidextres, non poudrés, certifiés ergonomiques
- Poignets bords roulés
- Extrémités texturées
- Epaisseur : 0,07 mm
- Longueur : 240 mm
- AQL : 0,65
- EPI Cat. III
- Agréés contact alimentaire

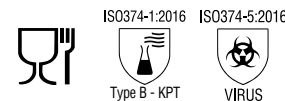

Taille	XS	S	M	L	XL	Unités/boîte	€/boîte
Réf.	050470B	050471B	050472B	050473B	050474B*	250	NC -

* Unités/boîte pour la Réf. 050474B : 230.



Gants SHOWA biodégradables

Technologie SHOWA EBT® : Eco Best Technology® : mêmes performances, dégradation accélérée.

Les gants EBT® se dégradent en 1 à 5 ans dans les décharges actives, contre plus de 100 ans pour les produits non EBT®.

* selon résultats des tests ASTM D5511 et D5526.



SHOWA 6110PF

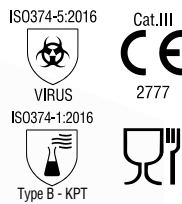

- EPI Cat. III selon le règlement EU/2016/425
- En nitrile vert, non poudré
- Sans protéines de latex
- Confortable : souplesse et sensation seconde peau, préhension facile
- Ajustement parfait pour travailler avec les pièces et composants complexes, protège contre les solvants abrasifs
- Longueur 240 mm, épaisseur 0,10 mm
- Protection contre une large gamme de produits chimiques : type B (KPT)
- Risque biologique : AQL 0,65
- Protection contre les agents infectieux
- Contact alimentaire

	XS (5 - 6)	S (6 - 7)	M (7 - 8)	L (8 - 9)	XL (9 - 10)	XXL (10 - 11)	Gants/ boîte	€ / boîte
Showa 6110PF	924113	924114	924115	924116	924117	924118	100	NC -

SHOWA 6112PF

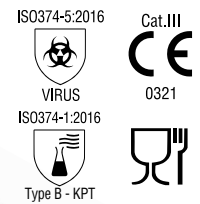

- EPI Cat. III
- En nitrile noir, non poudré
- Sans protéines de latex et sans silicone
- Longueur 240 mm, épaisseur 0,10 mm (paume)
- Contact alimentaire
- AQL : 1.5
- Antistatiques
- Protection contre les produits chimiques : type B (KPT)
- Protection contre les agents infectieux

	XS (5 - 6)	S (6 - 7)	M (7 - 8)	L (8 - 9)	XL (9 - 10)	XXL (10 - 11)	Gants/ boîte	€ / boîte
Showa 6112PF	924119	924120	924121	924122	924123	924124*	100	NC -

* Taille XXL : 90 gants par boîte.

SHOWA 7500PF EBT

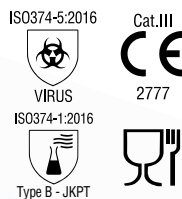

- EPI Cat. III selon le règlement EU/2016/425
- En nitrile bleu, non poudré
- Sans protéines de latex
- Confortable : souplesse et sensation seconde peau, enfilage facile, préhension facile (finition texturée)
- Longueur 240 mm, épaisseur 0,10 mm
- Protection contre une large gamme de produits chimiques : type B (JKPT)
- Risque biologique : AQL 1,0
- Protection contre les agents infectieux
- Contact alimentaire

	XS (5 - 6)	S (6 - 7)	M (7 - 8)	L (8 - 9)	XL (9 - 10)	Gants/ boîte	€ / boîte	XXL (10 - 11)	Gants/ boîte	€ / boîte
Showa 7500PF EBT	924125	924126	924127	924129	924130	100	NC -	924131	90	NC -

SHOWA 7502PF EBT

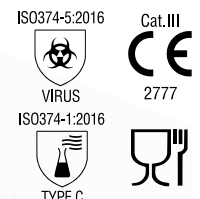

- EPI Cat. III selon le Règlement EU/2016/425
- En nitrile bleu, non poudré
- Sans protéines de latex et sans accélérateur de vulcanisation
- Confortable : souplesse et sensation seconde peau, enfilage facile, préhension facile (finition texturée)
- Longueur 240 mm, épaisseur 0,06 mm
- Risque biologique : AQL 1,5
- Protection contre les agents infectieux
- Contact alimentaire

	XS (5 - 6)	S (6 - 7)	M (7 - 8)	L (8 - 9)	XL (9 - 10)	Gants/ boîte	€ / boîte	XXL (10 - 11)	Gants/ boîte	€ / boîte
Showa 7502PF EBT	924132	924133	924134	924135	924136	200	NC -	924137	180	NC -

Gants Touch N Tuff®

- Contre risques irréversibles
- Technologie TNT : seulement 0,12 mm d'épaisseur
- Très résistants, ultra-minces
- Confort et sensibilité sans égal
- 100 % nitrile, sans ajout de cires, de silicone ou de plastifiants
- Trois fois plus résistant à la perforation que le latex ou le vinyle
- Bord roulé
- Coloris vert
- Plus légers et plus frais, et pourtant plus sûrs et plus durables
- Résistance chimique nettement supérieure à celle du latex ou du vinyle (même s'il n'est pas conçu pour être immergé dans des produits chimiques, il procure une protection appréciable contre les projections accidentelles)
- Disponibles en version poudrée et non poudrée

ISO374-5:2016



VIRUS

ISO374-1:2016



Type B - JKPT



Gants Touch N Tuff® non poudrés 92-600 et 92-605

Usage unique - Extrémité des doigts lisse pour la longueur 240 mm ; extrémité des doigts adhésive pour la longueur 300 mm.

Taille	6 ^{1/2} - 7	7 ^{1/2} - 8	8 ^{1/2} - 9	9 ^{1/2} - 10	Unités/boîte	€ / boîte
L. 240 mm 92-600	678042	678043	678044	678045	100	NC -
L. 300 mm 92-605	062099	062100	062101	062102	100	NC -

Gants Touch N Tuff® poudrés 92-500

Usage unique - Adhésifs aux extrémités des doigts.

Taille	6 ^{1/2} - 7	7 ^{1/2} - 8	8 ^{1/2} - 9	9 ^{1/2} - 10	Unités/boîte	€ / boîte
L. 240 mm	678038	678039	678040	678041	100	NC -

Gants Microflex NeoTouch®

- Gants à usage unique en néoprène sans poudre
- 2 longueurs : 240 mm et 290 mm
- Coloris vert clair
- Prévention des allergies de type I et des réactions cutanées
- Confort similaire au latex
- Plus résistants à la perforation que les gants en latex
- Bord roulé assurant un excellent ancrage
- Revêtement interne en polyuréthane qui facilite le gantage
- L'extrémité des doigts texturée garantit une préhension sûre en milieu sec et humide
- Grande résistance aux acides, bases et alcools, aux projections de produits chimiques
- Epaisseur : 0,13 mm

ISO374-5:2016



VIRUS

ISO374-1:2016



Type B - KPT



Gants NeoTouch® 25-201 longueur 290 mm

Taille	6 ^{1/2} - 7	7 ^{1/2} - 8	8 ^{1/2} - 9	9 ^{1/2} - 10	Unités/boîte	€ / boîte
Réf.	678063	678064	678065	678066	100	NC -

Gants NeoTouch® 25-101 longueur 240 mm

Taille	6 ^{1/2} - 7	7 ^{1/2} - 8	8 ^{1/2} - 9	9 ^{1/2} - 10	Unités/boîte	€ / boîte
Réf.	678059	678060	678061	678062	100	NC -

Gants de protection chimique



SivoChem® 759







Dermatril® P743

Modèle	Matière	Finition	Longueur / Epaisseur	Normes	Description/Application	Taille	Réf.	Unités/carton	€ / carton
SivoChem® 759 CE	Nitrile spécial	Bord roulé, non-poudré	390 - 410 mm / 0,16 mm	EN374-1:2003 ISO374-2:2003 Level 2	+ Gant de protection jetable + Bonne résistance chimique + Très bonne dextérité	7	302176	40	NC -
						8	302177	40	NC -
						9	302178	40	NC -
						10	302179	40	NC -
						11	302180	40	NC -
Dermatril® P743 CE	Nitrile spécial	Longue manchette, Bord roulé, Bouts des doigts adhésifs, Non-poudré	270 - 290 mm / 0,2 mm	EN374-3:2003 ISO374-2:2003 Level 2	+ Gant de protection jetable + Bonne résistance chimique + Très bonne dextérité + Résistance à la déchirure	6	302004	50	NC -
						7	302005	50	NC -
						8	302006	50	NC -
						9	302007	50	NC -
						10	302008	50	NC -
						11	302009	50	NC -

Gants SEMPERGUARD

Gants à usage unique simples pour les utilisations quotidiennes.

- Classés EPI cat. III selon la directive 89/686/EEC
- Ambidextres
- Conformés au règlement EC 1935/2004 pour le contact alimentaire
- Normes affichées : EN 420, EN 374-2 (AQL 1,5), EN 374-3, EN 455
- Gants en latex : bonne résistance chimique à l'acrylamide, aux acides phosphorique et nitrique / gants en nitrile : bonne résistance chimique aux hydroxydes, à l'acrylamide (tableau de résistance chimique sur dutscher.com)

	Modèle	Matière	Finition	Longueur / Epaisseur (mm)	Description	Taille	Réf.	Unités/boîte	€ / boîte
	Nitrile Xtra Lite	Nitrile	Doigts texturés	240 / 0,07	Couleur bleue lavande Très extensible Non poudré Dispositif médical de classe I	S	559017	200	NC -
						M	559018	200	NC -
						L	559019	200	NC -
						XL	559020	180	NC -
	Latex Comfort	Latex	Doigts texturés	240 / 0,10	Couleur naturelle Chloré Excellente élasticité Non poudré Dispositif médical de classe I	S	559005	100	NC -
						M	559006	100	NC -
						L	559007	100	NC -
						XL	559008	90	NC -
	Nitrile Comfort	Nitrile	Doigts texturés	240 / 0,10	Couleur bleue signal Non poudré Dispositif médical de classe I	S	559013	100	NC -
						M	559014	100	NC -
						L	559015	100	NC -
						XL	559016	90	NC -
	Latex innercoated	Latex	Doigts texturés	240 / 0,24	Couleur naturelle Bord roulé Non poudré Dispositif médical de classe I	XS	559021	100	NC -
						S	559022	100	NC -
						M	559023	100	NC -
						L	559024	100	NC -
						XL	559025	90	NC -

QU'EST CE QU'UN GANT D'EXAMEN ?

- Un gant d'examen est un gant à usage unique, enregistré comme un Dispositif Médical (DM) selon la Directive Européenne 93/42/EEC
- Un dispositif médical a pour but de protéger le patient. Il s'agit d'une auto-certification de la part du fabricant
- La simple mention «dispositif médical» ou «gant d'examen» ne confère pas au gant de propriétés particulières si rien d'autre n'est précisé



La norme EN-455 permet de mesurer la performance des gants d'examen et les comparer entre eux :

EN455-1 : AQL 1,5 (Acceptable Quality Level) - Contrôle statistique d'étanchéité

EN455-2 : Définition des caractéristiques physiques, par exemple la longueur (24 cm pour un gant d'examen)

EN455-3 : Evaluation biologique (mesure du niveau de protéines dans les gants latex)

Sources : shieldscientific.fr et ansell.fr

Gants d'intervention en latex stérile Medi-Grip PF

Gants en latex non poudré, stérile, emballé par paire sous papier pelable.

- Faible allergénicité
- Longueur : 285 mm
- Forme anatomique
- Manchette longue
- Surface texturée



Taille	6	6 1/2	7	7 1/2	8	8 1/2	9	Unités/boîte	€/boîte
Réf.	062028B	062029B	062030B	062031B	062032B	062033B	062034B	50 paires	NC -

Gants latex de chirurgie antimicrobiens GAMMEX

- Gants de chirurgie à défense active
- En latex de caoutchouc naturel crème, solide, doux, confortable
- Enduction unique renfermant du gluconate de chlorhexine à l'action antimicrobienne en cas de rupture de gant
- Finition microrugueuse
- Production sur formes anatomiques, paume plus large à la surface
- Bande collante qui assure l'ancrage de la manchette
- Marque, taille et mentions L (gauche) ou R (droite) imprimées sur la manchette pour une identification aisée
- Conformés aux exigences des normes EN 455, ISO 10282 et AS/NZS 4179



Taille	5 1/2	6	6 1/2	7	7 1/2	8	8 1/2	9	Unités/boîte	€/boîte
Réf.	678155	678156	678157	678158	678159	678160	678161	678162	25 paires	NC -

Gants en néoprène Gammex® Non-latex

Gants de chirurgie stériles non poudrés en néoprène avec un revêtement interne à base d'ionomère d'uréthane pour un gantage facile et un meilleur confort.

- Excellente résistance à la perforation, bonne résistance chimique
- Non poudrés
- En néoprène vert, exempts d'accélérateurs et de latex naturel
- Stériles
- Anatomiques, ambidextres
- Manchette renforcée sans bord roulé
- Surface lisse avec bout des doigts texturé, enduit de polyuréthane

Taille	5 1/2	6	6 1/2	7	7 1/2	8	8 1/2	9	Unités/boîte	€/boîte
Réf.	062008B	062009B	062010B	062011B	062012B	062013B	062014B	062015B	50 paires	NC -



Gants latex stériles Gammex® latex

- Gants de chirurgie
- Très haute protection
- Haute sensibilité tactile
- A manchette épaisse et résistante
- Stériles
- Emballés par paire
- Non poudrés



Taille	5 1/2	6	6 1/2	7	7 1/2	8	8 1/2	9	Unités/boîte	€/boîte
Réf.	062054B	062055B	062056B	062057B	062058B	062059B	062060B	062061B	50 paires	NC -



Gants Micro-Touch® Affinity® Néoprène

Gants d'examen non poudrés.

- En néoprène coloris vert
- Ambidextres, manchette renforcée sans bord roulé
- Surface externe : lisse avec bouts des doigts texturés
- Surface interne : enduit de polyuréthane
- Marquage CE - EN 455 parties 1 et 3 - ISO 9002 / EN 46002

Taille	XL	€ la boîte de 100
Réf.	062048	NC -



Gants nitrile Gen-X nouvelle génération



- Gants nitrile bleu
- Longueur : 240 mm
- Epaisseur : 0,06 mm (paume)
- AQL : 1,5
- EPI cat III :
 - EN 374-5 : 2016 + virus
 - EN 374-1 : 2016 (Type C)
- DM selon EN 455: 1-4

ISO374-1:2016



ISO374-5:2016



Taille	XS	S	M	L	XL	Unités/ carton	€ / carton
Réf.	603506	603507	603508	603509	603510	100	NC -

Gants en vinyle non poudrés Synsation



- Gant d'examen en vinyle non poudré
- A manchette à bord roulé
- Surface facilitant la manipulation du matériel

Taille	6/7	7/8	8/9	9/10	Unités/ boîte	€ / boîte
Réf.	062016	062017	062018	062019	100	NC -

Gants Sensinyl vinyle



Gants en vinyle, non poudrés.

- Ambidextres
- Non stériles
- Polychlorure de vinyle
- Confort tactile
- Hypoallergéniques
- Bord roulé



Taille	S	M	L	XL	Unités/ boîte	€ / boîte
Réf.	030750	030751	030752	030753	100	NC -

Gants vinyle



- 2 versions disponibles : poudrés ou non poudrés
- Plusieurs tailles (du S au XL)

	L	XL	Unités/ carton	€ / carton
Gants vinyles non poudrés				
	475002	475003	100	NC -
Gants vinyles poudrés				
	-	475007	100	NC -

Gants latex Sensitex



Légèrement poudrés



Non poudrés

- En latex naturel poudrés ou non poudrés
- A bord roulés
- Ambidextres
- Poudrage amidon de maïs
- Conformes aux normes CEE 93/42 et 89/686

Gants légèrement poudrés

Taille	XS	S	M	L	XL	Unités/ boîte	€ / boîte
Réf.	030654	030655	030656	030657	030658	100	NC -

Gants non poudrés

Taille	XS	S	M	L	XL	Unités/ boîte	€ / boîte
Réf.	030659	030660	030661	030662	-	100	NC -

Gants nitrile à manchette extra-longue

- En nitrile, non stériles, non poudrés
- Ambidextres
- A manchette longue 400 mm
- AQL 1,5
- Conformes Directive Européenne 93/42/CEE Classe I, EN 455-1, EN 455-2, ISO 10993-10

Taille	M	L	XL	Unités/boîte	€ / boîte
Réf.	030774	030775	030776	50	NC -



Gants d'examen polyéthylène

Gants ambidextres en PE transparent offrant une bonne sensibilité tactile. Utilisés dans les collectivités pour l'hygiène et le nettoyage.

Réf.	Taille	Longueur (mm)	Spécificité	Stérile	Unités/carton	€ / carton
794030	Standard	300	Emballés par paire	Oui	100	NC -
794031	Femme	290	Surface lisse	Non	100	NC -
794032	Standard	300	Surface lisse	Non	100	NC -
794033	Standard	500	Coloris blanc	Non	50	NC -
794034	Standard	900	Spécial vétérinaire, coloris orange	Non	50	NC -



Doigtiers en nitrile antistatiques

- En nitrile antistatique, à faible compte de particules, non poudrés
- Epaisseur : 0,07 mm
- Longueur : 70 mm
- Coloris blanc
- Conformes aux réglementations USDA, FDA, 21 CFR, transformation alimentaire

Réf.	Désignation	Unités/sachet	€/sachet
302037	Doigtiers en nitrile antistatique	720	NC -



Doigtiers



853547



853555



853548



853556

- Différentes matières
- Non détectable
- Bande profix : réalisation du doigtier par vous-même
- Protection de la peau et des pansements
- Préserve la circulation sanguine

Réf.	Matériaux	Unités/carton	€/carton
853555	Latex beige	100	NC -
853547	Nitrile bleu	20	NC -
853550	Caoutchouc bleu	10	NC -
853556	Tissu bleu	5	NC -
853548	Profix 4 cm x 1 m	20	NC -

Gants de protection étanches MAPA

- Pour tous les travaux de type ménager, au contact de liquides peu agressifs chimiquement (eau, produits nettoyants)
- La gamme étanche MAPA répond aux besoins de confort et de protection de la main



VITAL
115



VITAL
117



VITAL
124



JERSETTE
300



ULTRANITRIL
454



Astuce

Besoin d'aide ? Laissez-vous guider dans votre choix de gants : saisissez la Réf. sur www.dutscher.com. Consultez aussi le récapitulatif des normes européennes pour gants de protection MAPA

Modèle	Matière	Finition int. / ext.	Longueur/ Epaisseur	Normes	Description / Applications	Taille	Réf.	Réf.	Réf.	Unité de vente	€
							Code couleur				
							Vital 115	Vital 117	Vital 124		
VITAL Cat.III	Latex naturel	Flocage / Relief anti-dérapant	305 mm / 0,38 mm	Type B 0010x 	Description + La souplesse naturelle du latex permet une excellente dextérité + Bonne résistance mécanique + Flocage coton : confort de portée + Poignet à manchette droite + 3 coloris au choix Applications + Convient aux travaux courants de nettoyage, très bonne étanchéité, pour la manipulation de détergents ménagers	6	430000	430001	430002	Sachet de 10 paires	NC -
						7	430003	430004	430005		NC -
						8	430006	430007	430008		NC -
						9	430009	430010	430011		NC -
						10	-	430012	430017		NC -

Modèle	Matière	Finition int. / ext.	Longueur/ Epaisseur	Normes	Description / Applications	Taille	Réf.	Unité de vente	€
JERSETTE 300 Cat.III	Latex naturel	Support textile/Lisse	290 - 330 mm / 1,15 mm	EN407 X1XXXX Type B 2131x 	Description + Confort du support textile (pas de coutures sur la surface) + Forme anatomique + Résistance mécanique + Bonne résistance chimique à de nombreux acides dilués et bases + Poignet coupe feston + Coloris bleu Applications + Pour la manipulation de détergents ménagers	5	430018	Sachet de 5 paires	NC -
						6	430019		NC -
						7	430020		NC -
						8	430021		NC -
						9	430022		NC -
						10	430023		NC -

Modèle	Matière	Finition int. / ext.	Longueur/ Epaisseur	Normes	Description / Applications	Taille	Réf.	Unité de vente	€
ULTRA NITRIL 454 Cat.III	Elasto-mère synth.	Flocage/ Relief anti-dérapant	310 mm / 0,35 mm	Type B 2000x	Description + Hypoallergéniques + Forme anatomique, qualité flocage : meilleur confort + Relief anti-dérapant : bonne prise en main + Finesse de toucher + Poignet : manchette droite + Coloris turquoise Applications + Usage courant en hopitaux et cliniques	6	430024B	Sachet de 1 paire	NC -
						7	430025B		NC -
						8	430026B		NC -
						9	430027B		NC -
						10	430028B		NC -

Gants de ménage caoutchouc manchette longue

Gants en caoutchouc naturel à manchette extra-longue de 56 cm.

- Protègent mains et bras
- Excellent grip
- Longue durée

Réf.	Désignation	€ la paire
030648	Gant de ménage manchette longue	NC -



Gants de toilette Sensigloves



Gants de toilette non tissés à usage unique.

- Composition : 50 % viscose, 50 % polyester
- Dimensions (cm) : 16 x 23
- Résistance et tenue à la stérilisation : autoclave et oxyde d'éthylène

Réf.	Désignation	Unités/ boîte	€ / boîte
030797A	Gants de toilette Sensigloves	50	NC -



Astuce

Besoin d'aide ?
Retrouvez notre page explicative sur les normes et réglementations des gants en 1^{ère} page du chapitre Hygiène et consultez nos guides techniques sur Dutscher.com

Spray désinfectant EPI

- Pour les équipements de protection individuelle
- Action bactéricide et fongicide

Réf.	Volume (ml)	€
280002	405	NC -



QU'EST CE QU'UN GANT DE PROTECTION CHIMIQUE ?

- Dans cette catégorie, vous retrouverez les différents gants EPI pouvant vous apporter une protection chimique, selon la norme EN 374
- Cette norme précise, entre autres, la capacité des gants à protéger l'utilisateur contre les produits chimiques et/ou les micro-organismes
- Plus précisément, la norme EN 374-3 définit une méthodologie pour mesurer le temps de perméation d'un produit chimique à travers le gant

Gants de protection chimique KLEENGUARD® G80



KLEENGUARD® G80 NITRILE*



KLEENGUARD® G80
Néoprène / Latex



Astuce

Besoin d'aide ?
Retrouvez notre page explicative sur les normes et réglementations des gants au début du chapitre Hygiène et consultez nos guides techniques sur Dutscher.com

Caractéristiques gants KLEENGUARD® G80 NITRILE*

- Matériau NITRILE* unique, garantissant une excellente résistance aux produits chimiques et une grande durabilité
- Sans latex naturel pour réduire les risques d'allergie de type 1, certifiés contact alimentaire
- Extrémités des doigts texturées épaisseur 0,38 mm
- Doublure floquée coton
- Résistants aux huiles, graisses, acides, substances caustiques et solvants
- Résistance à l'abrasion et à la perforation
- Excellente préhension dans les environnements humides comme secs
- Bonne préhension pour les applications légèrement huileuses

Caractéristiques gants KLEENGUARD® G80 Néoprène/latex

- Mélange de latex et de néoprène pour maximiser la protection mais aussi la flexibilité et l'élasticité
- Protection contre acides oxydants, les bases, les alcools, les huiles, les graisses et les solvants
- Extrémités des doigts texturée épaisseur 0,7 mm
- Doublure floquée coton



Gants KLEENGUARD® G80 NITRILE*

Taille	7	8	9	10	11	€ les 12 paires
Réf.	038992B	038993B	038994B	038995B	038996B	NC -

Gants KLEENGUARD® G80 Néoprène / Latex

Taille	7	8	9	10	€ les 12 paires
Réf.	041428	041429	041430	041431	NC -

Gants SOL-VEX®



- Gant en nitrile non supporté
- Finition intérieure suédée
- Finition extérieure adhésivée sablée
- 2 Longueurs : 330 mm
- Epaisseur : 0,38 mm
- Couleur : vert
- Résiste à de nombreux solvants
- Excellente flexibilité, grand confort
- Bonne préhension grâce à la forme anatomique et à la finition sablée
- Sanitized, Actifresh : contient des agents fongicides et bactériostatiques
- Traitement au chlore pour améliorer la préhension humide et faciliter l'enfilage des gants

Gants SOL-VEX® 37-675 330 mm

Taille	6	7	8	9	10	11	€ les 12 paires
Réf.	678000	678001	678002	678003	678004	678005	NC -

Gants Alphatec® 02-100 ex-Barrier®



ISO374-5:2016



ISO374-1:2016



ABCEFGHIMS

Une combinaison de 3 technologies nouvelles :

- + un film composé de 5 couches qui offre une résistance à une large gamme de produits chimiques ;
 - + un support non tissé qui présente le même profil que le gant pour garantir un maintien ajusté et confortable tant pour la main que pour le poignet ;
 - + une technologie confortable brevetée qui empêche la pénétration des produits chimiques et qui fait du film protecteur et de son support une entité unique.
- Contre risques irréversibles
 - Film résistant aux produits
 - Conception ergonomique qui épouse la forme de la main
 - Support intégral non tissé qui favorise l'absorption et l'évacuation de la transpiration, pour un maintien plus frais et plus confortable
 - Résistance à un large éventail de produits chimiques, pour la manipulation ou le nettoyage de matériaux dangereux
 - Epaisseur : 0,062 mm

Taille	6	7	8	9	10	11	€ la paire
Longueur	380 mm	380 mm	380 mm	380 mm	410 mm	410 mm	NC -
Réf.	678067	678068	678069	678070	678071	678072	NC -

Gants SHOWA PVC

- Gants en PVC non supporté (non pelucheux), effet seconde peau
- EPI Cat. III
- Non poudrés
- Epaisseur : 0,30 mm
- Excellente protection chimique
- Imperméables, recommandés pour les travaux en milieu humide ou gras
- Finition texturée pour une bonne préhension
- Coloris blanc



S/7	M/8	L/9	XL/10	Unités/ boîte	€ / boîte
Gants SHOWA PVC B0700 clean blanc L30 longueur 300 mm					
924036	924037	924038	924039	10 paires	NC -
Gants SHOWA PVC B0710 long clean blanc L60 longueur 600 mm - manche rapportée soudée à bord élastique - oeillet de suspension					
924040	924041	924042	924043	10 paires	NC -



B0700 L30



B0710 L60

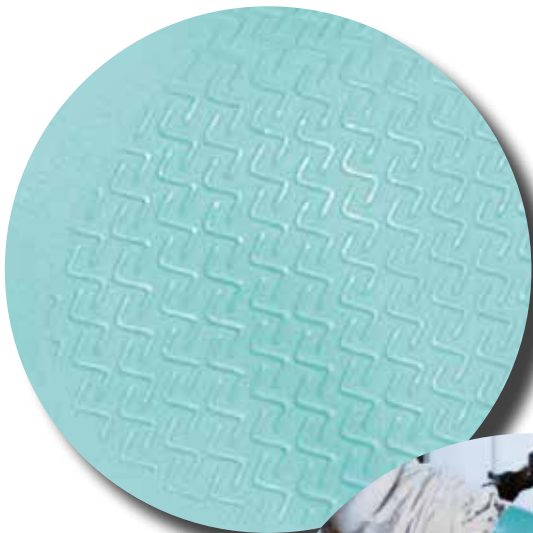

Gants de protection chimique MAPA

■ A chaque risque son gant, choisissez parmi notre sélection de gants de protection chimique MAPA en latex, nitrile, néoprène ou butyle



Modèle	Matière	Finition int. / ext.	Longueur / Epaisseur	Normes	Description / Applications	Taille	Sachet 1 paire		Sachet 10 paires		Sachet 10 paires long. 370 mm	
							Réf.	€	Réf.	€	Réf.	€
ALTO 285 Cat. III	Latex naturel	Chlorinée / Grip renforcé	600 mm / 1,00 mm	Type A ABKMPT 2131x	Description + Durée de vie optimisée, bonne protection face aux coups et chocs grâce à l'épaisseur + Protection rallongée sur tout l'avant-bras + Poignet bord roulé Applications + Convient aux travaux d'entretien et de maintenance en milieu humide (eau, huiles, graisses, hydrocarbures)	8	430119	NC -	-	-	-	-
						9	430120	NC -	-	-	-	-
						10	430121	NC -	-	-	-	-
ULTRA NITRIL 492 & 491 Cat. III	Nitrile	Flocage / Relief anti-dérapant	320 mm / 0,38 mm 370 mm / 0,38 mm	Type A AJKOPT 4100V	Description + Forme anatomique du gant et la qualité du flocage : dextérité et confort + Durée de vie et résistance mécanique supérieure + Poignet : manchette droite Applications + S'utilise en présence d'huile de coupe, de différents solvants, peintures et vernis, colles à base de PVC, enduits, mastics, détergents + Convient à une variété d'utilisations en industrie mécanique, chimique et en collectivités	6	430029B	NC -	430029	NC -	430035	NC -
						7	430030B	NC -	430030	NC -	430036	NC -
						8	430031B	NC -	430031	NC -	430037	NC -
						9	430032B	NC -	430032	NC -	430038	NC -
						10	430033B	NC -	430033	NC -	430039	NC -
						11	430034B	NC -	430034	NC -	-	-
ULTRA NITRIL 480 Cat. III	Nitrile	Chlorinée / Relief anti-dérapant	460 mm / 0,55 mm	Type A AJKOPT 4102X	Description + Durée de vie optimisée, bonne résistance mécanique (abrasion, perforation) + Bonne préhension d'objets glissants grâce au relief antidérapant + Poignet : manchette droite Applications + Apporte une protection efficace lors de d'utilisations intensives de produits chimiques à haut-risque	7	430115B	NC -	-	-	-	-
						8	430116B	NC -	-	-	-	-
						9	430117B	NC -	-	-	-	-
						10	430118B	NC -	-	-	-	-
ULTRA NEO 420 Cat. III	Néoprène	Flocage / Relief anti-dérapant	310 mm / 0,75 mm	Type A ALMNST 2121x	Description + Souplesse du néoprène, confort du flocage pour un geste facilité + Bonne préhension grâce au relief anti-dérapant. + Poignet : manchette droite Applications + Convient à la manipulation de nombreux produits chimiques, au nettoyage industriel et aux travaux au contact de la colle	6	-	-	430122	NC -	-	-
						7	-	-	430123	NC -	-	-
						8	-	-	430124	NC -	-	-
						9	-	-	430125	NC -	-	-
						10	-	-	430126	NC -	-	-
BUTOFLEX 650 Cat. III	Butyle	Supporté textile / Relief antidérapant	350 mm / 1,5 mm	Type A ABCILMNOS 1121x	Description + Confort exceptionnel, grâce à la technologie de support textile MAPA + Gant très résistant adapté à de nombreuses utilisations + Poignet : coupe feston Applications + Excellente résistance chimique aux acides très corrosifs, cétones, esters et dérivés d'amines Convient aux utilisation en industries cosmétique et pharmaceutique, ainsi qu'en laboratoire	7	430047	NC -	-	-	-	-
						8	430048	NC -	-	-	-	-
						9	430050	NC -	-	-	-	-
						10	430051	NC -	-	-	-	-
						11	430054	NC -	-	-	-	-

Gants tricotés en coton

Gants coton de belle qualité de coloris naturel.

2 modèles :

- + Coton léger, longueur 215-235 mm ;
- + Coton polyester léger, longueur 230 mm.



Taille	7	9	€ les 12 paires
Coton léger	678116	678118	NC -
Coton polyester	-	678124	NC -

Gants SOFRACOLD

- En polypropylène Lycra®
- Pour petites manipulations en milieu froid
- Utilisable en sous-gant
- Maille serrée, tenue parfaite, pénétration de la saleté limitée
- Coloris bleu
- Longueur : 23 cm
- Taille unique
- Catégorie I risques mineurs, conformes à la norme EN 420-94

Réf.	Désignation	€ la paire
302054	Gant SOFRACOLD	NC -



Astuce

Besoin d'aide ?
Retrouvez notre page explicative sur les normes et réglementations des gants en 1ère page du chapitre Hygiène et consultez nos guides techniques sur Dutscher.com

QU'EST CE QU'UN GANT DE PROTECTION MÉCANIQUE ?

Le pictogramme « risques mécaniques » est accompagné d'un code à 4 chiffres, selon la norme EN 388 :2003. La norme EN 388 :2016 introduit deux nouveaux facteurs (E et F) permettant de mesurer la résistance mécanique des gants selon la norme EN ISO 13997. Dans tous les cas, 0 indique le niveau de performance le plus bas.

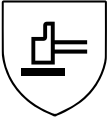
EN388  ABCDEF	Tests	Niveaux de performance					
		0	1	2	3	4	5
	A. Résistance à l'abrasion (cycles)	< 100	100	500	2000	8000	-
	B. Résistance à la coupure par lame (facteur)	< 1.2	1.2	2.5	5.0	10.0	20.0
	C. Résistance à la déchirure (Newton)	< 10	10	25	50	75	-
	D. Résistance à la perforation (Newton)	< 20	20	60	100	150	-
	E. Résistance à la coupure selon norme ISO (Newton)	A /2	B /5	C /10	D /15	E /22	F /30
	F. Protection antichoc selon la norme EN	Réussite (P) ou échec (aucun marquage)					

Niveau X : le test n'est pas applicable ou le gant n'a pas été testé.

Gants résistant à la coupure HyFlex®



- Gants d'usage général, contre les risques intermédiaires
- Grande résistance à la coupure (tricotés à partir de fils contenant un pourcentage optimal de Dyneema)
- Coloris gris
- Tricoté et enduit côté paume
- Confort exceptionnel grâce au Lycra et à l'induction polyuréthane qui procurent une grande souplesse et un excellent maintien

Gants HyFlex® 11-627 - Ind. coup. EN388 niveau 4342



Taille	6	7	8	9	10	€ la paire
Long. (mm)	220	235	245	-	-	
Réf.	678073	678074	678075	-	-	NC -

Gants HyFlex® 11-630 - Ind. coup. EN388 niveau 4443

Taille	6	7	8	9	10	€ la paire
Long. (mm)	220	235	245	250	265	
Réf.	678078	678079	678080	678081	678082	NC -

Gants de protection anti-coupures MAPA



Modèle	Matière	Finition intérieure	Finition extérieure	Longueur (mm)	Normes	Description / Applications	Taille	Réf.	Unité de vente	€
KRYTECH 586 	Polyur-éthane	Support tricoté, sans coutures, à base de fibre PEHD	Finition PU paume et doigts	240 à 300 mm (selon la taille)	ISO13997  4X43D 18N(1835g)	Description + Confort et protection face aux risques de coupure + Poignet tricot Applications + Convient particulièrement aux manipulations fines en milieu peu salissant	6	430040	Sachet de 12 paires	NC -
							7	430041		NC -
							8	430042		NC -
							9	430043		NC -
							10	430044		NC -
							11	430045		NC -

Gants SHOWA B0500 palm fit blanc



- Gants tricot en nylon/polyester sans couture
- Paume enduite polyuréthane
- Sans latex naturel
- Résistance à l'abrasion et à la déchirure

Taille	S/6	M/7	L/8	XL/9	XXL/10	€ les 10 paires
Longueur (mm)	205	230	240	260	275	
Réf.	924004	924005	924006	924007	924008	NC -

Gants SHOWA HPPE Palm fit



Anti-coupures et anti-abrasions.

- En HPPE avec revêtement en polyuréthane
- Risque d'allergie minimal
- Dos de la main respirant
- Longueur 210 - 260 mm, selon la taille
- Norme EN 388-2003 4241

Taille	6/S	7/M	8/L	9/XL	10/XXL	Unités/boîte	€/boîte
Réf.	924052	924053	924054	924055	924056	10 paires	NC -

Gants de protection mécanique



GemoMech® 664



GemoMech® 665+

Modèle	Matière	Finition	Longueur/ Épaisseur	Normes EN388	Description/Application	Taille	Réf.	€ la paire
GemoMech® 664	Nitrile, polyamide Mousse de nitrile	Lisé de couleur différente en fonction de la taille	215 à 270 mm/ 1,3 mm	 3121	+ Bon grip de pièces humides et huileuses + Très bonne dextérité + Excellente résistance mécanique	6	302014	NC -
						7	302015	NC -
						8	302016	NC -
						9	302017	NC -
GemoMech® 665+	Nitrile, polyamide/ Picots : nitrile, mousse de nitrile					6	302020	NC -
						7	302021	NC -
						8	302022	NC -
						10	302024	NC -
						11	302025	NC -

Gants anti-perforation PointGuard Ultra

- Gants fins haute performance résistants à la perforation y compris par des aiguilles hypodermiques
- Inserts intérieurs multicouches en matériau Superfabric® contre les coupures
- Poignet élastique pour l'ajustement
- Doublure élasthanne
- Lavable en machine
- EPI Cat. II
- Niveau de protection selon EN 388:2016 : 4X22F
- Résistance à la piqûre d'aiguille (jauge 25): niveau 4



Taille	XXS/5	XS/6	S/7	M/8	L/9	XL/10	XXL/11	€
Réf.	940296	940297	940298	940299	940400	940401	940402	NC -



QU'EST CE QU'UN GANT DE PROTECTION THERMIQUE - FROID ?

La norme EN 511 s'applique à tous les gants qui protègent les mains contre le froid de convection et le froid de contact jusqu'à - 50 °C. Le pictogramme « risque par le froid » est accompagné d'un nombre à 3 chiffres.



Tests	Niveaux de performance					
	0	1	2	3	4	5
A. Résistance au froid de convection : transfert du froid par convection (isolation thermique en m2, °C/W)		≥ 0,10	≥ 0,15	≥ 0,22	≥ 0,30	-
B. Résistance au froid de contact : résistance thermique lors d'un contact avec un objet froid (résistance thermique en m2, °C/W)		≥ 0,025	≥ 0,050	≥ 0,100	≥ 0,150	-
C. Perméabilité à l'eau après 30 min. d'exposition	Pénétration d'eau	Aucune pénétration d'eau	-	-	-	-

Niveau X : le test n'est pas applicable ou le gant n'a pas été testé.

QU'EST CE QU'UN GANT DE PROTECTION THERMIQUE - CHAUD ?

La norme EN 407 : 2004 définit les exigences et méthodes d'essai contre les risques thermiques, chaleur et/ou feu. Le pictogramme est accompagné de 6 chiffres illustrant le niveau de protection : indice de 0 à 4.



Tests	Niveaux de performance				
	0	1	2	3	4
A. Résistance à l'inflammabilité/comportement au feu : durée de persistance à la flamme (s.), temps pendant lequel le matériau reste enflammé et continue ensuite à se consumer après que la source d'ignition ait été supprimée		≤ 20 s	≤ 10 s	≤ 3 s	≤ 2 s
B. Résistance à la chaleur de contact : température à laquelle le porteur des gants ne sentira aucune douleur pendant une période d'au moins 15 s.		100°C	250°C	350°C	500°C
C. Résistance à la chaleur convective : transmission de la chaleur en secondes, temps pendant lequel le gant est en mesure de retarder le transfert de chaleur d'une flamme		≥ 4 s	≥ 7 s	≥ 10 s	≥ 18 s
D. Résistance à la chaleur radiante : transmission de la chaleur en secondes, temps pendant lequel le gant est en mesure de retarder le transfert de chaleur lors d'une exposition à une source rayonnante		≥ 5 s	≥ 30 s	≥ 90 s	≥ 150 s
E. Résistance à de petites projections de métal en fusion : quantité de métal en fusion nécessaire pour obtenir une élévation de température de 40°C (nombre de gouttes)		≥ 5	≥ 15	≥ 25	≥ 35
F. Résistance à d'importantes projections de métal en fusion : masse (g) de métal en fusion nécessaire pour provoquer une brûlure superficielle		≥ 30 g	≥ 60 g	≥ 120 g	≥ 200 g

Niveau X : le test n'est pas applicable ou le gant n'a pas été testé. Sources : shieldscientific.fr et ansell.fr

Gants de protection thermique MAPA



TEMPDEX 710



TEMPDEX 720



TEMP-COOK 476

■ Pour tous les travaux nécessitant une protection face à des températures extrêmes

Modèle	Matériau	Finition int. / ext.	Longueur/Épaisseur	Normes	Description / Applications	Taille	Réf.	Unité de vente	€
TEMPDEX 710 CE Cat. II		Support tricoté sans couture/ Enduction nitrile et picots sur la paume et les doigts		4111x X1XXXX	Description + Dextérité assurée : finesse et forme anatomique du gant + Durabilité supérieure : excellente résistance à l'abrasion + Revêtement spécial Nitrile Grip pour environnement moyennement huileux	7	430127B	Sacnet de 10 paires	NC -
						9	430056B		NC -
						11	430057B		NC -
TEMPDEX 720 CE Cat. II	Sable de nitrile	Support tricoté sans couture à base de fibres d'aramide/ Enduction nitrile, picots sur la paume et les doigts	240 à 280 mm (selon la taille)	4343B X2XXXX	Applications + Pour la manipulation d'éléments chauds (température maximale recommandée : 125 °C) et légèrement huileux + Protège des coupures (720 uniquement)	7	430058	Sacnet de 12 paires	NC -
						9	430059		NC -
						11	430060	NC -	
						7	430058B	Sacnet de 1 paire	NC -
						9	430059B		NC -
						11	430060B		NC -

Gant de protection thermique étanche TempCook

Modèle	Matériau	Finition int. / ext.	Longueur/Épaisseur	Normes	Description / Applications	Taille	Réf.	Unité de vente	€
TEMP-COOK 476 CE Cat. II	Nitrile	Tricot protection thermique / Relief antidérapant	450 mm	4443D X2XXXX 111 Type A AFGLDT	Description + protection thermique jusqu'à 250 °C + Lavables, résistants aux huiles, graisses et principaux produits détergents. + Tailles : 9 = small, 11 = medium, 12 = large. Comptez deux tailles supplémentaires pour l'épaisseur intérieure. Applications + Autoclaves et utilisations en agro-alimentaire	9	430128B	Sacnet de 1 paire	NC -
						11	430129B		NC -
						12	430130B		NC -

Gants de protection contre la chaleur en Nomex



- Gants résistants à la chaleur, EPI Cat. III
- En Nomex
- Résistance au feu niveau max selon EN 407:2020 (41324X)
- Résistance mécanique : EN 388:2016 A1+:2018 2XX4X
- Ne fondent pas
- Supportent une chaleur de contact 250°C pendant 13 sec.
- Matériau double épaisseur avec tricot pour plus de confort
- Faible conductivité thermique
- Résistance au lavage
- Disponible en 2 longueurs (30 ou 52 cm)

Taille	Gants L = 30 cm	€ la paire	Gants L = 52 cm	€ la paire
Small	446650	NC -	446654	NC -
Medium	446651	NC -	446655	NC -
Large	446652	NC -	446656	NC -
Extra Large	446653	NC -	446657	NC -

Gants de protection haute température

Gants isolants pour la manipulation d'objets chauds (sortis du four, de l'autoclave, d'étuves). Protection jusqu'à 232 °C.

- En coton lavable
- Coloris orange
- Taille unique

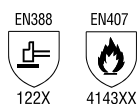

Réf.	Longueur manchette (cm)	Longueur totale (cm)	€ la paire
045888	13	33	NC -
045889	28	47	NC -

Gants SHOWA insulated nitrile foam grip

Protection contre le froid et antidérapant (grip résistant à l'huile).

- Tricot sans couture
- En polyester/nylon tricoté, doublure en acrylique avec un revêtement en nitrile
- Imperméables, poignet bien protégé
- Longueur 250 - 280 mm, selon la taille

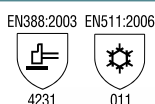

Taille	7/M	8/L	9/XL	10/XXL	Unités/boîte	€ / boîte
Réf.	924057	924058	924059	924060	5 paires	NC -

Gants Versa-Touch®

Gants coloris bleu de protection thermique en spandex acrylique, enduction PVC avec poignet tricoté.

- Support acrylique : confort et isolation thermique
- Applications : biotechnologies et industrie alimentaire (entreposage, manipulation et transport de produits surgelés)
- S'utilisent comme sous-gants dans les opérations de transformation de la viande/du poisson
- Les micro-picots sur la paume assurent une bonne préhension
- Si portés comme sous-gant : protection contre les coupures
- Protection contre le froid de contact : niveau 1
- Sans latex : absence de risque d'allergies de type I

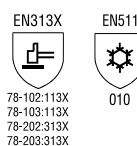

Réf.	Longueur (mm)	Support	Enduction	Manchette	Taille EN	€ la paire
678229	230	Acrylique	PVC	Poignet tricot	7	NC -
678230	260	Acrylique	PVC	Poignet tricot	9	NC -

Moufle protectrice en Versilic®

- Conforme aux normes CE
- Facilité de manipulation
- Utilisation jusqu'à 200 °C
- Protège les mains des températures extrêmes lors de manipulations
- Les picots permettent une bonne adhérence

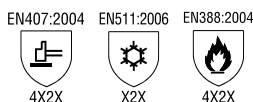

Réf.	Désignation	€
260426	Moufle protectrice en Versilic®	NC -

Gants thermo résistant VICOLAB

- Gant thermo résistant de -60 °C à 300 °C
- En silicone, souples
- Lavables en machine
- Longueur 37 cm
- Etanches

Réf.	Blanc	Bleu clair	Noir	€
	041350	041351	041352	NC -



Cryogants



Gants de protection contre les températures très basses ou chaudes, constitués d'une enveloppe extérieure en nylon et d'un complexe intérieure polyester-coton protégé d'un film polyéfine.

- Lavables et séchables en machine
- Souples, confortables, chauds, même après une exposition prolongée au froid

2 modèles pour 2 types d'usage

Modèle	Standard	Étanche
Applications	Ultra-froid	Atmosphère cryogénique
	Congélateur à très basse température Chambre froide Manipulation de glace carbonique	Atmosphère ou environnement azote liquide Barres à liquide réfrigérant Broyage cryogénique

Gant à 5 doigts en 4 longueurs

- + Poignet : 30 cm
- + Mi-avant-bras : 38 cm
- + Coude : 50 cm
- + Epaule : 68 cm

NB : Ne jamais tremper directement le gant dans l'azote liquide.



Poignet



Épaule



Coude



Mi-avant-bras

Modèle	Standard				Étanche					
	Petit (S)	Moyen (M)	Grand (L)	Très grand (XL)	€ la paire	Petit (S)	Moyen (M)	Grand (L)	Très grand (XL)	€ la paire
Gant 5 doigts 30 cm	035501	035502	035503	035504	NC -	035517	035518	035519	035520	NC -
Gant 5 doigts 38 cm	035505	035506	035507	035508	NC -	035521	035522	035523	035524	NC -
Gant 5 doigts 50 cm	035509	035510	035511	035512	NC -	035525	035526	035527	035528	NC -
Gant 5 doigts 68 cm	035513	035514	035515	035516	NC -	035529	035530	035531	035532	NC -

Gants de protection contre le froid Scilabub



EN511
22X

- EPI Cat. III
- Pour utilisation du matériel stocké dans de l'azote liquide ou à basse température (-120 à -190°C ; phase vapeur d'azote liquide)
- Très bonne isolation, gants moins épais permettant une grande dextérité
- Fibre synthétique pour une meilleure flexibilité
- Résistants à l'eau
- Coating "waterproof"
- Avec anneau de suspension
- Marquage CE

Taille	Gants L = 37 cm		Gants L = 50 cm		Gants L = 60 cm	
	€ la paire	NC -	€ la paire	NC -	€ la paire	NC -
Small	446658	NC -	446662	NC -	446670	NC -
Medium	446659	NC -	446663	NC -	446671	NC -
Large	446660	NC -	446664	NC -	446672	NC -
Extra Large	446661	NC -	446665	NC -	446673	NC -



Astuce Besoin d'aide ? Retrouvez notre page explicative sur les normes et réglementations des gants en 1ère page du chapitre Hygiène et consultez nos guides techniques sur Dutscher.com

Tablier de cryoprotection

Tablier 100 % étanche pour la protection des éclaboussures d'azote liquide en atmosphère cryogénique.

- Réversible
- Cordons ajustables au cou et à la taille

Réf.	Longueur	€
035832	0,91 m	NC -
035533	1,06 m	NC -
035535	1,21 m	NC -
035534	1,37 m	NC -



Equipements de protection Cryokit

- + Gants Cryokit imperméables et respirants, triple couche
 - Gants Cryokit - gamme Premium : gants cryogéniques haut de gamme en tissu multicouche imperméable noir/bleu (240 g/m²)
 - Gants Cryoplus - gamme Standard : gants cryogéniques en tissu bleu imperméable, protection multicouches
- + Visière et surlunettes-masque
 - Clear-Cryo* : visière « heavy duty » avec harnais réglable et visière rigide en polycarbonate, testée pour l'azote liquide
 - Vision-Cryo* : surlunettes-masque
- + Tabliers
 - Cryo-Light : en tissu bleu effet ciré, imperméable
 - Cryo-Plus : en tissu bleu imperméable

*Testées pour les projections d'azote liquide.



Articles disponibles individuellement sur Dutscher.com : gants, tablier, guêtres, visières...

GANTS TRIPLE COUCHE

- Imperméables
- Etanches
- Respirants

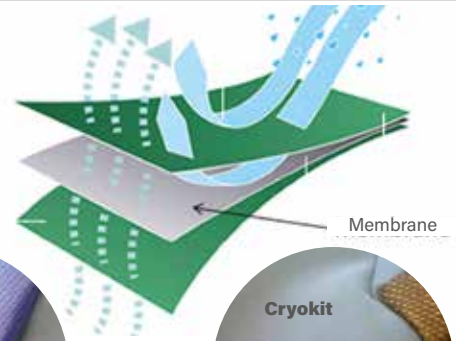

Cryokit Case



- Valise format standard en plastique gris
- Protection, flexibilité et dextérité de -196 °C à +150 °C

Contenu du kit :

- + 1 paire de gants
- + 1 tablier Cryo-Light 90 cm
- + 1 paire de guêtres
- + 1 visière Clear-Cryo
- + 1 valise de transport Cryokit

Gants	Longueur (cm)	Taille 8	Taille 9	Taille 10	€ la paire
CryoPlus 2.0	38	005259	005260	005261	NC -
CryoPlus 2.1	38	005264	005265	005266	NC -
CryoPlus 2.1	45	005269	005270	005271	NC -
CryoPlus 2.1	55	005273	005274	005275	NC -
CryoPlus 2.1	65	005277	005278	005279	NC -
Cryokit 400	40	005282	005283	005284	NC -
Cryokit 550	55	005286	005287	005288	NC -

Bluebox case



- Valise format « fin » en plastique bleu

- Isolation intérieure en polaire, gant très souple
- Protection, flexibilité et dextérité de -196 °C à +150 °C

Contenu du kit :

- + 1 paire de gants
- + 1 tablier Cryo-Plus 90 cm
- + 1 paire de lunettes-masque Vision-Cryo
- + 1 valise de transport Bluebox

Gants	Longueur (cm)	Taille 8	Taille 9	Taille 10	€ la paire
CryoPlus 2.0	38	005297	005298	005299	NC -
CryoPlus 2.1	38	005302	005303	005304	NC -
CryoPlus 2.1	45	005307	005308	005309	NC -
CryoPlus 2.1	55	005311	005312	005313	NC -
CryoPlus 2.1	65	005315	005316	005317	NC -
Cryokit 400	40	005320	005321	005322	NC -
Cryokit 550	55	005324	005325	005326	NC -

Gants cryo et tablier de protection AIR LIQUIDE



Gants cryo AIR LIQUIDE

Gants de protection contre les risques mécaniques, le froid industriel et les projections de gaz.

- En fleur de bovin hydrofuge bleu épaisseur 1 mm
- Doublés en molleton laine
- Marquage CE
- EN 420 : exigences générales, dextérité
- EN 388 : risques mécaniques, abrasion, coupure par tranchage, perforation



Taille	Small (taille 8)	Medium (taille 9)	Large (taille 10)	Extra large (taille 11)
Réf.	082661	082662	082663	082664
€ la paire	NC -	NC -	NC -	NC -

Tablier de protection AIR LIQUIDE

- En coton siliconé
- Contre les risques de projection de gaz liquéfiés
- A combiner avec des gants

Réf.	Désignation	€
082665	Tablier de protection (taille unique)	NC -



Masque médical OP'R type IIR à élastiques



- En non-tissé multicouche PP très confortable
- Masque type IIR résistant à la projection de liquides humains
- Pliage anatomique limitant les fuites au visage
- Barrette nasale intégrée
- Filtre sans fibre de verre
- Avec élastiques auriculaires
- Production en salle propre ISO 8 avec contrôle particulaire et microbiologique
- Très faible résistance respiratoire
- Produit non irritant, non cytotoxique, non sensibilisant

Réf.	Désignation	€ boîte de 50
475400	Masque Medical OP'R type IIR	NC -

Masque médical type IIR pour environnement protégé



- Masque à élastiques auriculaires avec barrette métallique
- Type IIR : filtration des bactéries : 98,8 %
- Résistant aux projections liquides
- Très faible résistance respiratoire : 20,9 Pa/cm²
- Absence de cytotoxicité, non irritant, non sensibilisant
- Sans latex
- Coloris bleu
- Emballage en sachet 100 % recyclable ; limitation des émissions de particules
- Conditionnement compact pour utilisation nomade
- Langue de fermeture repositionnable pour la protection des masques
- Préhension et retrait facile des masques hors du sachet

Réf.	Désignation	€ boîte de 50
475400	Masque Medical OP'R type IIR	NC -

Masques 3 plis à élastique ou à liens

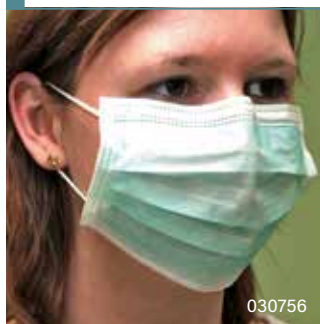

Masque 3 plis en polypropylène non tissé à élastique ou à liens.

- Haut pouvoir de filtration
- Barrette nasale de 0,3 cm en aluminium

Réf.	Désignation	Unités/ boîte	€ boîte de 50
030698	Masque vert 3 plis à élastique auriculaire	50	NC -
031524	Masque bleu 3 plis à liens	50	NC -

Masque Aérolyn® haute filtration



Masque haute filtration non stérile avec élastiques auriculaires, 3 plis, Type II.

- Norme EN 14683
- Efficacité de filtration bactérienne et virale : EFB ≥ 98 %
- Pression différentielle : DP < 29,4 Pa
- Sans fibre de verre
- Assemblage par soudure ultrasonique
- Sans odeur, sans latex
- Barrette nasale en aluminium

Réf.	Désignation	Unités/ boîte	€ boîte de 50
030780	Masques Aérolyn® haute filtration	50	NC -

Masque haute filtration Spandex®



- Masque en non tissé
- Non irritant, sans latex
- Pouvoir de filtration supérieur à 99,2 %
- Grand confort
- Respiration facilitée

Réf.	EFP* (µm)	EFB** (µm)	Fixation	Résist. liquide	Coloris	Unités/ carton	€/ carton
062104	0,1	3	Auriculaire Spandex®	Non	Bleu	50	NC -
062105	0,1	3	Lien polypropylène	Non	Bleu	50	NC -

*EFP : rétention particules **EFB : rétention bactéries

Masque médical à visière type IIR

- En non tissé multicouche très confortable et résistant à la projection de liquides humains (type IIR)
- Pliage anatomique «Origami» et soudure «sourire»* limitant les fuites au visage
- Barrette nasale antibuée
- Visière en polyester transparent traitée antibuée sur les deux faces
- Production en salle propre ISO 8
- Faible résistance respiratoire
- Produit non irritant, non cytotoxique, non sensibilisant
- Coloris bleu

Réf.	Désignation	Delta P (Pa/cm ²)	Filtration bactéries	Filtration particules	€ boîte de 25
475440	Masque à visière à élastiques auriculaires	20,9	BFE ≥ 98,8 %	PFE ≥ 99,8 %	NC -
475441	Masque à visière à liens	24,1	BFE ≥ 99,2 %	PFE ≥ 99,5 %	NC -



475441



475440

Masques de protection respiratoire OP-AIR PRO Oxygen

- Masques à usage unique protégeant contre les particules solides et liquides
- Utilisation en environnement poussiéreux
- Prévention contre les maladies infectieuses à risques
- Double enregistrement :
 - + EPI cat. III selon Règlement UE 2016/425 ; norme EN 149
 - + DM classe I type IIR selon Règlement UE 2017/745 ; norme EN 14683
- Construction soudée par ultrasons :
 - + filtre multicouches non-tissé polypropylène doux et souple
 - + élastique synthétique tricoté
 - + barrette nasale métallique
- Sans latex
- Absence de cytotoxicité, non irritant pour la peau, non sensibilisant
- Faible résistance respiratoire pour un meilleur confort
- Utilisation : jusqu'à 8h en continu

Réf.	Niveau de filtration	Emballage	€ la boîte de 50
475186A	FFP1 NR D	Sachet individuel	NC -
475349	FFP2 NR D	Sachet individuel	NC -
475191A	FFP3 NR D	Boitge distributrice	NC -
475189A	FFP3 NR D	Sachet individuel	NC -



Masque de protection respiratoire "bec de canard"

- Usage unique, sans valve respiratoire
- Demi-masque filtrant contre les particules - conçu pour protéger contre les aérosols solides et liquides
- Liens élastiques sans latex
- 4 couches en polypropylène dont une couche formant filtre Melt blown
- Barrette nasale souple
- Durée de port préconisée : 4 heures
- Classifié FFP2, en accord avec la norme européenne EN 149 :2001
- Marquage CE selon la Directive Européenne 89/686/CEE (SGS)

Réf.	Désignation	Unités/boîte	€/boîte
030782	Masque bec de canard	100	NC -



Masques ISO AIR pour salle propre

- Masques pour environnements contrôlés : faible émission particulaire
- Excellent niveau de filtration
- Compatibles peaux sensibles : matériau Softex hypoallergénique
- Disponibles en plusieurs modèles et tailles



Fabriqués à base de matériau recyclé



NOUVEAU

Masque à plis à élastiques transversaux



- Masque à plis à élastiques transversaux pour un enfilage facile
- Pliage tuilé : excellente adaptabilité à la forme du visage, confort
- Excellent niveau de filtration des bactéries et virus : > 99 %
- Haut niveau de respirabilité : Delta P = 34,6 Pa/cm²
- Barrette nasale ajustable pour éviter la formation de buée
- Fabriqué à base de 50 % de matériau recyclé
- Fabriqué en France en salle propre ISO 8

Réf.	Taille	Conditionnement	€ les 300
475480	L : 230 x 200 mm	50 masques emb. Ind./sachet, 6 sachets/carton	NC -
475481	M : 210 x 180 mm	50 masques emb. Ind./sachet, 6 sachets/carton	NC -

Masque type bec de canard à élastiques transversaux



- Masque type bec de canard à élastiques transversaux pour un enfilage facile
- Large chambre respiratoire pour le confort respiratoire
- Excellent niveau de filtration des bactéries et virus : BFE > 99,9%
- Haut niveau de respirabilité : Delta P = 50,9 Pa/cm²
- Barrette nasale ajustable pour éviter la formation de buée
- Fabriqué à base de 30 % de matériau recyclé
- Fabriqué en France en salle propre ISO 8

Réf.	Taille	Conditionnement	€ les 300
475486	L : Largeur max : 268 mm +/- 5mm	50 masques emb. Ind./sachet, 6 sachets/carton	NC -
475487	M : Largeur max : 240 mm +/- 5mm	50 masques emb. Ind./sachet, 6 sachets/carton	NC -



Astuce

Masques disponibles en version stérile, nous consulter

Retrouvez nos autres tenues et masques pour environnements critiques dans notre catalogue dédié à la Salle propre !

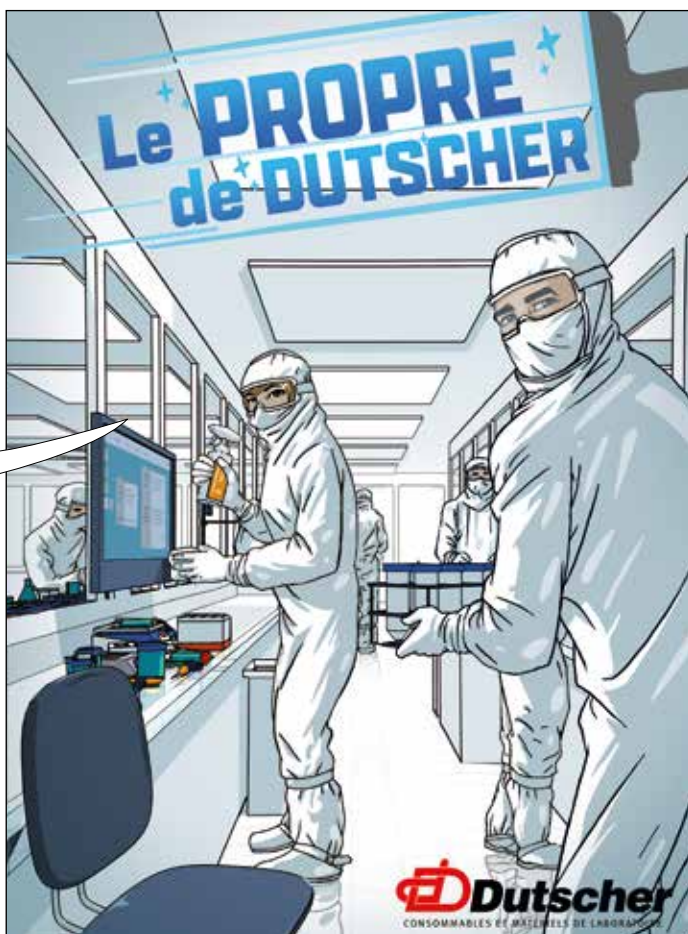



Guide

Polluants gaz et vapeurs

Type	Facteur de protection	Catégorie de polluants	Exemples
A1	50 x VLEP ou 1000 ppm	Gaz et vapeurs organiques de point d'ébullition >65°C	Solvants de peintures, adhésifs, pesticides...
A2	50 x VLEP ou 5000 ppm	Gaz et vapeurs organiques de point d'ébullition >65°C ; idem A1 mais avec concentrations plus élevées	Solvants de peintures, adhésifs, pesticides...
ABE1	50 x VLEP ou 1000 ppm	Gaz et vapeurs organiques de point d'ébullition >65°C (A1) + gaz et vapeurs inorganiques (B1) + gaz acides (E1)	B1 : chlore, brome, hydrogène sulfuré, chlorure de cyanogène ; E1 : acide nitrique, dioxyde de soufre, acide chlorhydrique
ABEK1	50 x VLEP ou 1000 ppm	Filtre combiné A1, B1, E1, K1 (Ammoniac et dérivés)	

Polluants particules

Type	Caractéristiques	Niveau de protection	Spécificités
P1 R* D**	4 x VLEP	Poussières, fumées, brouillards dont la phase liquide est l'eau ou l'huile ; aérosols	Poussières non toxiques, cellulose, charbon, chaux, pollen, sucre
P2 R D	12 x VLEP	Poussières fines et toxiques, brouillards dont la phase liquide est l'eau ou l'huile, aérosols, agents biologiques de groupe 2	Idem FFP1 mais en concentrations plus élevées ; poussières toxiques, oxyde d'aluminium, bauxite, borax, poussières de brique, ciment, gypse, oxyde de calcium, poussière de béton, granit, poussières et fumées de plomb, moisissure, poussières de bois tendre, fumée d'oxyde de zinc
P3 R D	48 x VLEP	Poussières dangereuses et cancérigènes, brouillards dont la phase liquide est l'eau ou l'huile, aérosols ; agents biologiques de Groupes 2 et 3 ; substances CMR.	Idem FFP2 mais en concentrations plus élevées ; substances cancérigènes, fibres céramiques, poussières de frein, chromates, chromium, cobalt, nickel, poussières de bois durs, micro-organismes, aérosols radioactifs et biochimiques actifs, enzymes, virus
ABEK1	50 x VLEP ou 1000 ppm	Filtre combiné A1, B1, E1, K1 (Ammoniac et dérivés)	

* R : réutilisable ** D : testé pour la colmatation à la poussière de Dolomie - source : Moldex

Masques MOLDEX antipoussières et antifumée

- Masques FFP forme coque, éprouvée et durable
- Fabriqués en Europe
- Structure DuraMesh® : résistante et durable, garde le masque en forme

Série Classique



- Bride coulissante qui se met et s'enlève de façon simple et rapide



265021

Réf.	Niveau de protection	Soupape	Unités/carton	€/carton
265021	FFP1 NR D	Sans	20	NC -
265022	FFP1 NR D	Ventex®	20	NC -
265025	FFP2 NR D	Sans	20	NC -
265004	FFP2 NR D	Ventex®	20	NC -
265029	FFP3 NR D	Ventex®	20	NC -

- Technologie ActivForm® : pince nasale non nécessaire
- Testés pour le colmatage à la poussière de Dolomie, conformes EN 149:2001+A1:2009

Série Smart



- Bride coulissante qui se met et s'enlève de façon simple et rapide, avec clip de fermeture
- Joint nasal confortable

* Gaz acides ** Gaz acides + ozone

Réf.	Niveau de protection	Soupape	Unités/carton	€/carton
265023	FFP1 NR D	Ventex®	20	NC -
265026	FFP2 NR D	Ventex®	20	NC -
265005	FFP3 NR D	Ventex®	10	NC -
265006	FFP2 NR D + gaz* < VLEP (charbon actif)	Ventex®	10	NC -
265093A	FFP2 NR D + ozone	Ventex®	10	NC -
265028	FFP3 NR D + gaz** < VLEP(charbon actif)	Ventex®	10	NC -

Série Smart Pocket



- Masques pliés sous emballage individuel
- Joint nasal confortable
- Bride coulissante avec clip de fermeture

Réf.	Niveau de protection	Soupape	Unités/carton	€/carton
265094A	FFP2 NR D	Ventex®	10	NC -
265030	FFP3 NR D	Ventex®	10	NC -

Série Smart Solo



- Masques avec bride simple et tête à tête
- Mise en place et retrait rapide même avec des gants
- Joint nasal confortable

Réf.	Niveau de protection	Soupape	Unités/carton	€/carton
265024	FFP1 NR D	Ventex®	20	NC -
265027	FFP2 NR D	Ventex®	20	NC -

Série Air



- Masques FFP avec la technologie du filtre plié AirWave : 260 % de surface filtrante supplémentaire et résistance respiratoire notablement réduite
- Capacité de filtration élevée et temps d'utilisation plus long
- Joint nasal confortable, bride coulissante avec clip de fermeture

Réf. taille S	Réf. taille M/L	Niveau de protection	Soupape	Unités/carton	€/carton
265008	265031	FFP2 NR D	Sans	10	NC -
265009	265007	FFP2 NR D	Ventex®	10	NC -
265033	265032	FFP3 NR D	Sans	10	NC -
265011	265010	FFP3 NR D	Ventex®	10	NC -

Série Air Plus



- Masques FFP réutilisables avec la technologie du filtre plié AirWave : 260 % de surface filtrante supplémentaire et résistance respiratoire notablement réduite
- Capacité de filtration élevée et temps d'utilisation plus long
- Joint d'étanchéité complet lavable en TPE hypoallergénique, bride coulissante avec clip de fermeture

Réf.	Niveau de protection	Soupape	Unités/carton	€/carton
265034	FFP2 R D	Ventex®	5	NC -
265035	FFP3 R D	Ventex®	5	NC -
265096A	FFP2 R D	Provalve® (réduction de la condensation à l'expiration)	5	NC -
265097A	FFP3 R D	Provalve® (réduction de la condensation à l'expiration)	5	NC -

Accessoire

Réf.	Désignation	€
265130	Etui de stockage FFPak pour masque coque	NC -

Masques MOLDEX à cartouches fixes

Demi-masques à filtre intégré MOLDEX Compact Mask

- Demi-masque ultra compact prêt à l'emploi, sans entretien
- Large champ de vision, liberté totale de mouvement
- Technologie FlexFit : s'ajuste à toutes les formes de visage
- Filtres pliés pour une faible résistance respiratoire et une grande longévité
- Légèreté et confort (entre 210 et 270 g par masque)
- Conforme norme EN 405:2001

Réf.	Niveau de protection	Unités/carton	€/carton
265038	FFA1 P2 R D	1	NC -
265040	FFA2 P3 R D	1	NC -
265042	FFA1B1E1K1 P3 R D	1	NC -
265041	FFA1B1E1 P3 R D	1	NC -
265098	Préfiltres pour Compact Mask	10	NC -



Masques MOLDEX à cartouches amovibles

Demi-masques MOLDEX Série 7000

- Demi-masques réutilisables à compléter par des filtres latéraux
- Nettoyage et entretien facile sans outils
- Option DropDown permettant de porter le masque autour du cou pendant les pauses
- Raccords de filtres EasyLock® : fixation aisée
- Conforme à la norme EN 140:1998

Désignation	Taille S	Taille M	Taille L	€
Pièce faciale en TPE : doux et agréable au porté ; adapté pour la plupart des utilisations	265055	265056	265057	NC -
Pièce faciale en silicone : doux et agréable au porté même à des températures extrêmes	265109A	265110A	265111A	NC -



Masques complets MOLDEX Série 9000

- Masque complet extrêmement léger (360 g) avec oculaire panoramique
- Mise en place et retrait faciles
- Entretien et nettoyage faciles et sans outils
- Raccords de filtres EasyLock® : fixation aisée, ou EN 148-1
- Pas d'adaptateur ni de pièces supplémentaires
- Pièce faciale en TPE, souple et hypoallergénique
- Conformité norme EN 136:1998 Classe 2

Désignation	Taille S	Taille M	Taille L	€
Masques avec raccords de filtres EasyLock®	265076	265077	265078	NC -
Masques avec raccords de filtres EN 148-1	265079	265080	265081	NC -



Filtres pour masques MOLDEX

Filtres anti-gaz EasyLock® pour séries 7000 et 9000

Réf.	Niveau de protection	Unités/carton	€/carton
265122A	A1	10	NC -
265088	A2	8	NC -
265123A	ABE1	10	NC -
265124A	ABEK1	10	NC -
265126A	A2B2E1	8	NC -
265127A	AX	8	NC -
265129A	ABEK2	8	NC -

Filtres à particules EasyLock® pour séries 7000 et 9000

Réf.	Niveau de protection	Unités/carton	€/carton
265082	P1 R	20	NC -
265083	P2 R	20	NC -
265084	PR R + ozone	12	NC -
265085	P3 R	12	NC -
265086	P3 R + ozone	12	NC -

Filtres combinés anti-gaz et anti-poussières EasyLock®

Réf.	Niveau de protection	Unités/carton	€/carton
265087	A1 P2 R	8	NC -
265089	A2 P3 R	6	NC -
265125A	ABEK1 P3 R	6	NC -
265128A	ABEK1Hg P3 R	6	NC -

Packs masques + filtres

- Boîte prête à l'emploi avec masques (taille M) et filtres

Réf.	Masque série	Niveau de protection	€
265113A	7000	A1 P2 R	NC -
265058	7000	A2 P3 R	NC -
265059	7000	A1B1E1K1 P3 R	NC -
265090	9000	A1B1E1K1 P3 R	NC -

Masques anti-poussières coque série C100 3M



- Masques jetables
- Élastique synthétique
- Barrette nasale ajustable
- Légers
- Résistants à l'écrasement
- Version avec ou sans soupape

Réf.	Désignation	Unités/ carton	€/carton
950274	Masque FFP1 NR D	20	NC -
950276	Masque FFP1 NR D avec soupape	10	NC -
950275	Masque FFP2 NR D	20	NC -
950277	Masque FFP2 NR D avec soupape	10	NC -

Masques antipoussières pliables VFlex



- Conformes à la norme EN 149:2001 + A1:2009
- Masques en forme de V : port agréable, respiration et communication facilitées
- Élastiques sans latex
- Stockage à plat : gain de place
- Barrette nasale en aluminium
- Champ de vision dégagé

Réf.	Protection	Unités/ carton	€/carton
955478	FFP1 NR D	25 x 40	NC -
955479	FFP1 NR D avec soupape	15 x 20	NC -
955480	FFP2 NR D	50 x 8	NC -
955264	FFP2 NR D	25	NC -
955481	FFP2 NR D avec soupape	15 x 20	NC -
955481A	FFP2 NR D avec soupape	15	NC -
955482	FFP3 NR D avec soupape	15 x 20	NC -
955482A	FFP3 NR D avec soupape	15	NC -

Masques coques anti-poussière - série 8300



- Joint facial mousse souple permet l'adaptabilité à la plupart des visages
- Soupape Cool-flow augmentant le confort et facilitant le dégagement de l'air chaud et humide du masque
- Hypoallergéniques, étanchéité totale une fois sur la peau
- Conformes à la norme européenne EN 149 :2001
- Répondent aux exigences essentielles de sécurité définies par la directive européenne 89/686 (articles 10 et 11B), marquage CE

Réf.	Désignation	€/les 10
955386	Masque FFP2 NR D	NC -
955387	Masque FFP2 NR D avec soupape Coolflow	NC -
950105	Masque FFP3 R D avec soupape Coolflow et joint d'étanchéité	NC -

Masques pliables 3 panneaux série Aura 9300+ 3M



- Conformes à la norme EN149:2001+A1:2009
- Usage unique, pliables, résistance respiratoire moindre
- Formation de buée sur les lunettes réduite grâce au panneau nasal embossé
- Languette de mise en place pour une bonne étanchéité sous le menton
- La soupape 3M cool flow permet l'évacuation de la chaleur et de l'humidité
- Mousse nasale, tissu intérieur ultra doux
- Emballage individuel

Réf.	Désignation	Unités/ carton	€/carton
950017	Masque FFP1 NR D	20	NC -
950018	Masque FFP1 NR D avec soupape	10	NC -
950019	Masque FFP2 NR D	20	NC -
950006B	Masque FFP2 NR D avec soupape	10	NC -
950106	Masque FFP3 NR D	20	NC -
950007	Masque FFP3 NR D avec soupape	40	NC -
950007B	Masque FFP3 NR D avec soupape	10	NC -

Masques antipoussière coques premium 8825+ et 8835+ 3M

- Conformes à la norme EN 149:2001 + A1:2009
- Sans métal et sans PVC
- Joint d'étanchéité TPE : pression répartie uniformément sur le visage, moins de buée
- Élastiques avec code couleur : bleu pour FFP2 et rouge pour FFP3

Réf.	Désignation	Unités/ carton	€/carton
950279	Masque 8825+ FFP2	5	NC -
950005B	Masque 8835+ FFP3	5	NC -



Masques 3M antipoussière et odeurs de gaz acides ou vapeurs organiques

- Protection combinée contre les poussières et les odeurs nuisibles de liquides non volatils grâce à la couche de charbon actif
- Conformes EN 149:2001+A1:2009

- Filtre en polyester/polypropylène/charbon
- Sans latex
- Forme coque avec barrette nasale, faible résistance respiratoire

Anti-poussières et odeurs gênantes de gaz acides



Réf.	Désignation	Unités/ boîte	€/boîte
955370	Masque FFP2 NR D avec soupape	10	NC -

Anti-poussières et odeurs gênantes de vapeurs organiques



Réf.	Désignation	Unités/ boîte	€/boîte
955313A	Masque FFP1 NR D	20	NC -
955371	Masque FFP1 NR D avec soupape	10	NC -
955372	Masque FFP2 NR D avec soupape	10	NC -

Demi-masques à filtre intégré 3M - série 4000+

- Demi-masques réutilisables, sans entretien
- Conception légère et équilibrée
- Construction monopièce avec filtres intégrés
- Mise en place facile et sécurisée : harnais réglable, brides faciles à serrer
- Largues et doubles soupapes d'inhalation
- Design profilé permettant le port d'autres équipements de protection
- Nouvelle génération : meilleur affichage du niveau de protection, diminution de la résistance respiratoire



Accessoires

Réf.	Désignation	Unités/ carton	€/carton
955499	Protège-filtre pour masques série 4000+	10	NC -
955541A	Ventilateur rechargeable Flow Fan 1040 pour masque Série 4000+	1	NC -

Réf.	Classe	Désignation	Unités/ carton	€/carton
955495	FFA1P2 RD	Masque 4251+ - vapeurs organiques* et particules	1	NC -
955496	FFA2P3 RD	Masque 4255+ - vapeurs organiques* et particules	1	NC -
955497	FFABE1P3 RD	Masque 4277+ - vapeurs organiques*/ inorganiques, gaz acides, particules	1	NC -
955498	FFABEKIP3 RD	Masque 4279+ - vapeurs organiques*/ inorganiques, gaz acides, ammoniac, particules	1	NC -

* Vapeurs organiques de point d'ébullition supérieur à 65 °C

Demi-masques réutilisables 3M Secure Click Série HF-800



+ d'info
Dutscher.com

- Conçu pour protéger en conditions extrêmes, facilite la mise en place et l'ajustement
- Améliore la communication grâce à la membrane phonique (en option)
- Pièce faciale en silicone souple pour plus de confort
- Comprend un bouton presseur de vérification d'étanchéité
- Poids de la pièce faciale : 182 g
- Utilisation avec les filtres Secure Click™ : système de fixation avec contrôle sonore
- Filtres Secure Click™ : diminution de la résistance respiratoire (cartouches double flux)

Taille	Petite	Moyenne	Grande
Version standard			
Réf.	955500	955501	955502
€	NC -	NC -	NC -
Version avec membrane phonique			
Réf.	955503	955504	955505
€	NC -	NC -	NC -

Filtres anti poussière Secure Click™

Réf.	Protection	Unités/ carton	€/carton
955511	P2 R	20	NC -
955512	P2 R + Odeurs vapeurs organiques et gaz acides	20	NC -
955513	P3 R	20	NC -
955514	P3 R + Odeurs vapeurs organiques et gaz acides	20	NC -

Préfiltres pour cartouches Secure Click™

Réf.	Protection	Unités/ carton	€/carton
955515	P1 R	40	NC -
955518	P2 R	40	NC -
955519	P3 R	40	NC -
955520	Bague pour combinaison antipoussière et antigaz Secure Click™	10	NC -

Filtres antigaz Secure Click™

Réf.	Protection	Unités/ carton	€/carton
955506	A1	8	NC -
955507	A2	8	NC -
955508	ABEK1	8	NC -

Filtres combinés gaz et particules Secure Click™

Réf.	Protection	Unités/ carton	€/carton
955509	A2P3	8	NC -
955510	ABEK1 P3	8	NC -

Demi-masques de protection réutilisables 3M



Série 7500



Série 6000

- Demi-masques réutilisables à compléter par 2 filtres latéraux se fixant par un simple système de baïonnette
- Pour filtres antigaz et/ou à particules 3M
- Compatibles avec le port de protections oculaires et auditives
- Usage possible avec système à adduction d'air, nous consulter
- Conformés à la norme EN 140

Série 6000 - gamme Classique

- + Economique et très léger
- + Pièce faciale en élastomère hypoallergénique
- + Entretien minimum, pour un maximum de confort et de simplicité
- + Poids : 82 g

Série 7500 - gamme Premium

- + Masque Premium, léger et minimisant les points de tension
- + Soupape expiratoire coolflow : réduit l'humidité à l'intérieur du masque
- + Pièce faciale en silicone, pont nasal mince
- + Entretien complet possible
- + Poids : 136 g

+ d'info
Dutscher.com

Taille	Petite	Moyenne	Grande
Série 6000			
Réf.	950083	950084	950087
€	NC -	NC -	NC -
Série 7500			
Réf.	950078	950009	950080
€	NC -	NC -	NC -

Masques complets de protection 3M - série 6000



Série 6000

- Masques réutilisables à compléter par 2 filtres latéraux se fixant par un simple système de baïonnette
- Pour filtres antigaz et/ou à particules 3M
- Oculaire panoramique en polycarbonate résistant aux rayures et aux chocs
- Compatibles avec le port de protections auditives
- Usage possible avec système à adduction d'air, nous consulter
- Conformés à la norme EN 136

Série 6000 - gamme Confort

- + Fixation par harnais à 4 brides
- + Conception très légère : 400 g
- + Pièce faciale en élastomère hypoallergénique
- + Soupape respiratoire CoolFlow

Taille	Petite	Moyenne	Grande
Réf.	950090	950008	950091
€	NC -	NC -	NC -

Filtres pour demi-masques et masques complets 3M



Anti-poussière
série 2000



Anti-gaz et combinés
série 6000

+ d'info
Dutscher.com

Anti-poussière série 2000

Réf.	FFP	Type de risques	Unités/ carton	€/carton
950010	FFP2	Contre les aérosols solides et liquides jusqu'à 10 x VME avec des demi-masques et masques complets	20	NC -
950011	FFP3	Contre les aérosols solides et liquides jusqu'à 50 x VME avec des demi-masques et 200 x VME avec des masques complets	20	NC -
950094	FFP2	Contre les aérosols solides et liquides jusqu'à 10 x VME avec des demi-masques et masques complets + odeurs vapeurs organiques* + odeurs gaz acides*	20	NC -
950095	FFP3	Contre les aérosols solides et liquides jusqu'à 50 x VME avec des demi-masques et 200 x VME avec des masques complets + + odeurs vapeurs organiques* + odeurs gaz acides*	20	NC -
955435	FFP3	Odeurs vapeurs organiques* + odeurs gaz acides* + fluorure d'hydrogène (jusqu'à 30 ppm) + particules	20	NC -

* Pour des concentrations inférieures à la VME

Antipoussière série 5000

Utilisables uniquement en combinaison avec les filtres antigaz de la série 6000.

Réf.	FFP	Type de risques	Unités/ carton	€/carton
950092	FFP1 R	Contre les poussières jusqu'à 4 x VME avec des demi-masques et masques complets	30	NC -
950093	FFP2 R	Contre les aérosols solides et liquides jusqu'à 10 x VME avec des demi-masques et 200 x VME avec des masques complets	20	NC -
950014	FFP3 R	Aérosols solides et liquides jusqu'à 50 x VME avec des demi-masques et 200 x VME avec des masques complets	20	NC -

Accessoire

Réf.	Désignation	€/les 2
950015	Bague pour combinaison filtre antipoussière série 5000 et antigaz	NC -

Packs

Réf.	Classe	Masques	Filtres	€/carton
950079	A2P3R	950009	2 filtres 950097 + 4 filtres 950014 + 2 bagues 950015	NC -
950081	A2P3R	950080	2 filtres 950097 + 4 filtres 950014 + 2 bagues 950015	NC -
950085	A1P2R	950084	2 filtres 950096 + 4 filtres 950093 + 2 bagues 950015	NC -
950086	A2P3R	950084	2 filtres 950097 + 4 filtres 950014 + 2 bagues 950015	NC -

Antigaz série 6000

Combinaison possible avec les filtres antipoussière série 5000.

Réf.	Protection	Type de risques	Unités/ carton	€/carton
950096	A1	Vapeurs organiques**	8	NC -
950097	A2	Vapeurs organiques**	8	NC -
950098	K1	Ammoniac et dérivés	8	NC -
950099	ABE1	Vapeurs organiques**, inorganiques et gaz acides	8	NC -
950013	ABEK1	Vapeurs organiques**, inorganiques, gaz acides, ammoniac et dérivés	8	NC -
950100	A1 Formol	Vapeurs organiques** et formol	8	NC -

** De point d'ébullition > 65 °C

Antigaz et antipoussières combinés série 6000

Réf.	Protection	Type de risques	Unités/ carton	€/carton
955373	A1P3 R	Vapeurs organiques** et particules	4	NC -
955375	A2P3 R	Vapeurs organiques** et particules	4	NC -
955374	ABEK1 P3R + formol	Vapeurs organiques**, vapeurs inorganiques, gaz acides, ammoniac et ses dérivés, formaldéhyde jusqu'à 10 ppm et particules	4	NC -
955377	A1E1Hg P3R	Vapeurs organiques**, gaz acides, mercure, chlore et particules	4	NC -
950102*	AX P3NR	Vapeurs organiques de point d'ébullition < 65 °C et particules	4	NC -
955376*	ABEK2Hg P3R + formol	Vapeurs organiques**, vapeurs inorganiques, gaz acides, ammoniac et dérivés, mercure, formaldéhyde jusqu'à 10 ppm et particules	4	NC -

* A utiliser seulement avec un masque complet ** De point d'ébullition > 65 °C

Protection respiratoire à ventilation assistée CLEANSAPCE



- Système innovant d'apport d'air à la demande, s'adaptant aux efforts du porteur
- Structure compacte, sans tuyau gênant les mouvements
- Simplicité d'utilisation, ajustement facile
- Charge des batteries en 2 heures
- Disponible avec filtres à particules et/ou antigaz



CLEANSAPCE ULTRA



CLEANSAPCE HALO



CleanSpace HALO

- Système développé pour les milieux de santé et les laboratoires stériles
- Léger et compact : 350 g
- Simple à utiliser et facile à mettre en œuvre
- Autonomie jusqu'à 9 heures
- Résistant à la poussière et aux liquides
- Adapté aux procédures de décontamination

Système motorisé CleanSpace HALO

Réf.	Modèle	Type	€
265321	CS3000	Système motorisé CleanSpace HALO	NC -

Masques pour CleanSpace HALO

- En silicone médical

Réf.	Modèle	Type	Taille	€
265321	CS3003	Demi-masque	S	NC -
265323	CS3004	Demi-masque	M	NC -
265324	CS3005	Demi-masque	L	NC -
265325	CS3006	Masque complet	S	NC -
265326	CS3007	Masque complet	M/L	NC -

Filtres P3 pour système HALO

Réf.	Modèle	Type	Unités/ carton	€/ carton
265327	CS3002	Filtre P3	3	NC -

Accessoires

Réf.	Modèle	Type	Unités/ carton	€/ carton
265342	CS3011	Kit bouchons de nettoyage et de stockage	1	NC -
265341	PAF-1024	Chargeur de voiture CleanSpace	1	NC -
265343	CS3013	Languettes colorées pour identification système HALO	6	NC -
265344	CS3015	Languettes colorées pour identification masque HALO	10	NC -
265330	CS3008	Harnais de tête pour HALO	1	NC -
265345	CS3009	Protège nuque S pour HALO	1	NC -
265346	CS3010	Protège nuque L pour HALO	1	NC -

- Indicateurs visuels et sonores : niveau de batterie, saturation des filtres P3
- Les filtres usagés et contaminés peuvent être évacués sans contact : réduction des risques
- Languettes colorées en option pour l'identification des systèmes motorisés et/ou des masques
- Disponible avec filtre à particules

Filtres SteriPlus pour le contrôle de l'air expiré

- Pour les milieux sensibles à la qualité de l'air en sortie de masque : environnement contrôlé, milieu médical

Réf.	Modèle	Type	Unités/ carton	€/ carton
265335	CS3038	Support de filtres SteriPlus pour filtration à l'expiration	1	NC -
265332	CS3025	Filtres SteriPlus pour CS3038	20	NC -

Système Cagoule Bio-Hood

- Cagoule recouvrant l'intégralité de la tête : protection contre les éclaboussures et les contaminants en suspension dans l'air
- Utilisation avec demi-masques uniquement
- Nécessite des accessoires spécifiques pour l'adaptation des filtres à l'inspiration et l'expiration afin d'assurer la protection de l'air en salle classée

Réf.	Modèle	Type	Unités/ carton	€/ carton
265331	CS3024	CleanSpace HALO Bio Hood	1	NC -
265332	CS3025	Filtres P3 avec adaptateurs arrières pour Bio-Hood	3	NC -
265333	CS3026	Adaptateur clapet pour l'air expiré - système Bio-Hood	1	NC -
265334	CS3027	Filtres type P2 pour CS3026 - filtration de l'air expiré pour système Bio-Hood	15	NC -



Protection respiratoire à ventilation assistée CLEANSPACE (suite)

CleanSpace ULTRA

- Système tolérant à l'eau (IP66)
- Facile à mettre, et à nettoyer
- Nettoyage et désinfection liquides possibles (douches de décontamination)
- Compatible avec demi-masques ou masques complets
- Autonomie jusqu'à 8 heures
- Léger : moteur + batterie = 500 g
- Indicateurs visuels et sonores : niveau de batterie, saturation des filtres P3



Système motorisé CleanSpace ULTRA

Réf.	Modèle	Type	€
265338	PAF-0070	Système motorisé CleanSpace ULTRA	NC -

Masques pour CleanSpace ULTRA

Réf.	Modèle	Type	Taille	€
265303	PAF-0033	Demi-masque	S	NC -
265302	PAF-1010	Demi-masque	M	NC -
265301	PAF-0027	Demi-masque	L	NC -
265308	PAF-1106	Masque complet	S	NC -
265307	PAF-1014	Masque complet	M/L	NC -

Filtres P3 et préfiltres pour système ULTRA

Réf.	Modèle	Type	Unités/ carton	€/carton
265309	PAF-0035	Filtre P3	3	NC -
265310	PAF-0036	Préfiltre CleanSpace	10	NC -
265320	PAF-0058	Préfiltre et housse jetable pour filtre P3	20	NC -

Filtres combinés et adaptateurs pour système ULTRA

Réf.	Modèle	Type	Unités/ carton	€/carton
265311	PAF-0038	Adaptateur pour filtres combinés	1	NC -
265313	PAF-0037	Filtre P3	1	NC -
265318	PAF-0087	Filtre AX	1	NC -
265314	PAF-0050	Filtre A1	1	NC -
265317	PAF-0077	Filtre A2	1	NC -
265315	PAF-0051	Filtre ABE1	1	NC -
265316	PAF-0052	Filtre ABEK1	1	NC -
265319	PAF-0057	Préfiltre grande capacité pour filtres combinés	20	NC -
265339	PAF-0049	Housse de protection jetable pour moteur	25	NC -

Accessoires

Réf.	Modèle	Type	€
265340	PAF-1030	Harnais de tête Elite pour demi-masque	NC -
265341	PAF-1024	Chargeur de voiture CleanSpace	NC -

Protections faciales et respiratoires 3M Versaflo

Protection des yeux et du visage selon norme EN166:2:f:3 Protection respiratoire si utilisée avec source d'air 3M selon norme EN12941

- Coiffes et cagoules Série S
- Pour système de protection respiratoire à ventilation assistée
- Coiffe légère avec harnais
- Protection combinée : voies respiratoires, tête (visage et yeux), cou et épaule

Protection contre

- + Les poussières fines et fumées
- + Les gaz et les vapeurs
- + Les mélanges gaz-particules pour système de protection respiratoire à ventilation assistée

Confort amélioré

- + Visière peu courbée limitant les reflets
- + Sifflement limité
- + Limitation de la formation de buée
- + Circonférence crânienne réglable
- + Orientation du flux d'air réglable à l'extérieur de la cagoule

Taille	Coiffe avec harnais		Cagoule avec harnais		Cagoule avec harnais résistance chimique	
	S/M	M/L	S/M	M/L	S/M	M/L
Réf.	955331	955327	955342	955343	955323	955283
€	NC -	NC -	NC -	NC -	NC -	NC -



Système de filtration respiratoire à ventilation assistée : kit protection gaz vapeur particules VERSAFLO TR-600

- Système de purification d'air porté à la ceinture
- Ventilation assistée pour une protection contre les particules, les odeurs, les gaz et les vapeurs selon EN60529 IP54
- Débit d'air réglable
- Batterie lithium légère

Contenu du kit :

- + Unité de filtration Versaflo TR-602E
- + Filtre A2P et pré-filtre (x 10)
- + Couvre filtre
- + 2 pare-étincelles
- + Batterie haute capacité
- + Chargeur intelligent
- + Support de charge
- + Tuyau respiratoire BT-30
- + Ceinture décontaminante



Réf.	Désignation	€
955344	Kit protection gaz vapeur particules VERSAFLO TR-600	NC -

Lunettes de protection JACKSON SAFETY*



Lunettes de protection, élégantes et confortables, pour une sécurité et une productivité accrues.

- Conformes à la norme EN 166 1F (2002)
- Résistance aux impacts à 45m/s en conformité avec la norme EN 166 :2002 niveau 1F
- Oculaire fin, léger et enveloppant pour une meilleure protection
- Design des lunettes pouvant convenir à tous les utilisateurs
- Excellente qualité optique, EN 166 :2002 classe 1
- Protection prouvée à 99,9% contre les UVA/UVB, conformément à la norme EN 166 :2002
- Marquage CE



V20 Purity



V30 Nemesis



V50 Calico

Modèle	V50 Calico	V30 Nemesis	V20 Purity	V10 Unispec
• Oculaire en polycarbonate résistant aux impacts	X	X	X	X
• Forme enveloppante et légère	X	X	X	X
• Protection à 99,9 % contre les UVA/UVB	X	X	X	X
• Oculaires disponibles	3	4	4	3
• Branches souples avec revêtements en caoutchouc antiglisses	X	X	X	-
• Caractéristiques du pont nasal	Ajustable	Renforcé	Renforcé	-
• Branches pivotantes pour régler l'angle de vue	X	X	X	-
• Barre frontale pourvue d'un revêtement souple + ventilation	X	X	-	-
• Surlunettes disponibles pour les visiteurs	-	-	-	X
Oculaire incolore antibuée Diffusion max de lumière, pour utilisation en intérieur	040449	040118	040121	040126
€ la paire	NC -	NC -	NC -	NC -

Lunettes Adapt

NOUVEAU



- Idéales pour le port avec un masque respiratoire
- Lunettes avec lèvres souples d'étanchéité sous les yeux : évite la formation de buée et remplace le pont nasal classique
- Branches flexibles pour un ajustement sécurisé et confortable
- Oculaires en polycarbonate anti rayures et anti buée
- Protection antipoussière, antiparticules, anti UV (EN 170)
- Large champ de vision
- Légères : 21 g

Adapt 1K

- + Lunettes avec branches latérales souples mono-matière
- + Revêtement oculaires de base

Adapt 2K

- + Lunettes avec branches latérales souples bi-matières, antidérapantes
- + Revêtement oculaires de pointe très résistant

Réf.	Désignation	€
265133	Lunettes Adapt 2K Premium	NC -
265134	Lunettes Adapt 1K	NC -

Lunettes de protection UV Secure Fit 3M

- Optique de classe 1 en polycarbonate, adaptée aux utilisations prolongées
- Anti-UV, antirayures, antibuée (* sauf Réf. 955291)
- Forme enveloppante, apportant une bonne protection et un excellent champ de vision
- Branche à répartition de pression : haut niveau de confort et d'ajustement
- Version jaune/ambrée à haut niveau de contraste : adaptée aux environnements de basse luminosité
- Versions grises, bleues contre les éblouissements (EN172:1994)
- Température d'utilisation : -5 °C à +55 °C, conformément à la norme EN166:2001
- Conformes aux normes de protection contre les radiations UV (EN170:2002)
- Poids : 18 g (Modèle SF200) / 19 g (Modèle SF400)
- Modèle SF400 : pont nasal réglable et insert souple pour optimiser le confort et l'adhérence



SecureFit SF200

Coloris des oculaires	Incolore*	Incolore	Gris	Jaune
Réf.	955291	955290	955292	955293
€	NC -	NC -	NC -	NC -

SecureFit SF400

Coloris des oculaires	Incolore	Gris	Jaune	Bleu miroité	Indoor/Outdoor miroité
Réf.	955334	955335	955336	955337	955338
€	NC -	NC -	NC -	NC -	NC -

Surlunettes de protection 3M

- Protection latérale intégrée à l'écran
- Spécialement conçues pour être portées par dessus des lunettes de prescription
- Branches ajustables
- Embouts pivotants et anti-dérapants
- Ecran en polycarbonate incolore
- Filtration UV (conforme à la norme EN 170)
- Antibuée, antirayures, antistatique, et anti-attaques chimiques



Réf.	Désignation	€ la paire
950058	Surlunettes de protection bleues en PC	NC -

Lunettes de protection économiques

Lunettes parfaitement transparentes avec écran panoramique en polycarbonate.

- Rebords faisant office de protection latérale
- Font également office de surlunettes
- Ailettes d'aération antibuée
- Non stériles
- Poids : 46 grs
- Livrées par 10



Réf.	Désignation	€ les 10
030721	Lunettes de protection économiques	NC -



Lunettes de protection Medimask Eye Protect

- Forme large et anatomique
- Excellente protection des yeux des utilisateurs
- Forme spéciale de la visière (devant et sur les côtés) pour une bonne protection des projections de liquides ou particules
- Branches réglables (longueur et inclinaison) pour un port des lunettes plus confortable
- Visière en polycarbonate transparent
- Equipement de protection individuelle de classe II (CE - 0196)
- Monture en polyamide bleu
- Poids : 35 g
- Classe optique (EN 166) : 1
- Résistance à l'impact (EN 166) : F
- 100 % UV (longueur d'onde > 380 nm)
- Conformées à la norme EN 166
- Ne doivent pas être conservées à une température supérieure à 50 °C



Réf.	Désignation	€ les 5 paires
161533	Lunettes de protection Medimask	NC -

Lunettes Uvex Phéos



- Oculaire bi-sphérique avec technologie de revêtement Uvex Supravision
- Très grand champ de vision sans cadre
- Antibuée à l'intérieur
- Extrême protection antirayures à l'extérieur et résistance aux produits chimiques
- Totalement exemptes de métal
- Très légères

Réf.	Modèle	Coloris	Oculaire	€ la paire
267003	Version standard	Noir / vert	PC incolore / UV2-1,2	NC -

Accessoire

Réf.	Désignation	€
267005	Cordon de lunettes	NC -

Lunettes Uvex Skyper



- En polycarbonate
- Branches réglables en inclinaison et en longueur
- Protection contre les impacts mécaniques et chimiques
- Ecran panoramique offrant un large champ de vision
- Filtre UV 2-12, selon EN170
- Uvex supravision HC-AF (antirayures extrêmement résistant à l'extérieur, 100% UV protecteur, antibuée permanent à l'intérieur)

Réf.	Coloris	Oculaire	Unités/carton	€/carton
828314	Bleu	PC incolore / UV2-12	5	NC -

Lunettes Uvex Astropec



- Lunettes bleues, oculaires incolores
- Ecran panoramique avec protections latérales
- Absence de pression grâce aux branches flexibles
- Branches inclinables pour s'adapter à tous les visages
- Anti-rayure, résistantes aux produits chimiques, faciles à nettoyer

Réf.	Modèle	Coloris	Oculaire	€ la paire
940114	Lunette	Bleu	PC incolore / UV 2-1,2	NC -

Lunettes Uvex Super OTG



- Branches sans charnière à embouts souples et hautement flexibles, se positionnant au-dessus de toute lunettes de vue, sans pression
- Exemptes de métal
- Anti-rayure, résistantes aux produits chimiques, faciles à nettoyer

Réf.	Coloris	Oculaire	€ la paire
267006	Bleu marine	PC incolore / UV2-1,2	NC -

Lunettes Uvex autoclavables



267000



267001

- Large champ de vision
- Traitement Uvex Supravision CR, revêtement antibuée résistant à l'autoclavage pendant 10 cycles

Réf.	Modèle	Coloris	Oculaire	€ la paire
267000	Lunette	Blanc-bleu clair	PC incolore / UV 2-1,2	NC -



Lunettes de protection Bollé Safety à branches



- Oculaire en polycarbonate
- Confortables et légères
- Fournies avec étuis en microfibre (et cordon ajustable pour Modèles IRI-s)
- Filtrent 99,9% des UVA/UVB

4 types d'oculaires disponibles :

- + Incolore : utilisation en intérieur, traitement antibuée et antirayures standard
- + Fumée : utilisation à l'extérieur, protection contre les rayons solaires
- + ESP (Extra Sensory Perception) : intérieur/extérieur, réduit l'éblouissement, filtre 57 % de la lumière bleue (LED)
- + Twilight : intérieur/extérieur, conçue pour les faibles luminosités, améliore les contrastes, double traitement antibuée intérieur/extérieur

Modèle	Photo	Caractéristiques	Oculaire	Marquage oculaires	Réf.	€ la paire
Contour (photo : contour, oculaire fumée)		- Oculaire PC - 2,2 mm - Galbe 8 - Monture PC - Branches nylon + TPE - Branches TIPGRIP antiglisse - Nez antiglisse réglable - 21 g - Antistatique - Marquage monture : EN166 FT CE	Incolore	2C-1,2	270000	NC -
			Fumée	5-2,5	270001	NC -
			ESP	5-1,4	270002	NC -
Rush+ (photo : Rush+, oculaire incolore)		- Oculaire PC - 2,2 mm - Galbe 9 - Monture PC - Branches bicolores ultra-souples, co-injectées PC + TBR - Traitement avancé antibuée/rayures Platinum - Nez antiglisse - 26 g - Marquage monture : EN166 FT CE	Incolore*	2C-1,2	270003	NC -
			Fumée*	5-3,1	270004	NC -
			Twilight**	5-2	270005	NC -
IRI-s (photo : IRI-s, oculaire Twilight)		- Oculaire PC - 2,2 mm - Galbe 10 - Monture PC - 1 Modèle - 1 taille unique : branches PC + TBR ergonomiques et pivotantes - Traitement avancé antibuée/rayures Platinum - Nez 3 positions, à mémoire de forme - 27 g - Marquage monture : EN166 FT CE	Incolore***	2C-1,2	270006	NC -
			Fumée	5-3,1	270007	NC -
			Twilight	5-2	270008	NC -

*Branches noire/rouge **Branches noire/grise ***Loupe de lecture intégrée

Lunette-masque Uvex Ultrasonic

- Absence de problème de pression grâce à la combinaison de matériaux souples et rigides
- Possibilité de port de lunettes de vue
- Traitement Uvex Supravision CR, revêtement antibuée résistant à l'autoclavage pendant 10 cycles



Réf.	Coloris	Oculaire	€ la paire
267002	Blanc / transparent	PC incolore / UV2-1,2	NC -

Lunettes-masque de protection Bollé Safety spéciales « salle blanche »



Superblast Auto-Clave

Champ de vision panoramique, ventilation renforcée : confort irréprochable.

- Oculaires PC - 2,2 mm - Galbe 5
- Monture TPE aérée
- Masque ultra-confortable
- Goulotte de débordement pour les liquides
- Port de lunettes correctrices et demi-masque respiratoire possible
- Face polycarbonate sans traitement
- 103 g
- Tresse réglable
- Autoclavables
- Marquage monture : EN166 BT CE
- Marquage oculaires : 1 BT CE

Réf.	Désignation	€ la paire
270023	Lunettes masques Superblast Auto-Clave	NC -

Coverall Auto-Clave

Très légères, protection et confort maximum.

- Oculaires PC - 1,5 mm - Galbe 2,5
- Goulotte de débordement pour les liquides
- Aérations indirectes et interchangeables
- Masque ultra-confortable autoclavable
- Port lunettes correctrices possible
- Face polycarbonate sans traitement
- 54 g
- Marquage monture : EN166 3 4 FT CE
- Marquage oculaires : 1 FT CE

Réf.	Désignation	€ la paire
270010	Lunettes masques Coverall Auto-Clave	NC -

Lunettes-masque Uvex ultrasonic



- En polycarbonate, très légère
- Absence de problèmes de pression grâce à la combinaison de matériaux souples et rigides
- Compatible avec le port de lunette de vue
- Traitement antibuée intérieur et anti-rayure extérieur et résistance aux produits chimiques

Réf.	Coloris	Oculaire	€
267008	Gris/noir	PC incolore / UV2-1,2	NC -

Lunettes-masque Uvex carbonvision



- En polycarbonate, très légère
- Haute protection mécanique
- Armature souple pour s'adapter aux contours du visage
- Possibilité de retirer l'armature afin de nettoyer les éléments séparément
- Traitement antibuée intérieur permanent et antirayures extérieurs puissant, résistant aux produits chimiques

Réf.	Coloris	Oculaire	€
267007	Noir/gris	PC incolore / UV2-1,2	NC -

Lunettes-masque Pulsafe V-MAXX Fogban



Lunettes-masque avec champ de vision panoramique à 180° sans déformation latérale.

- Système de ventilation indirecte
- Oculaire en polycarbonate
- Antibuée
- Résistantes à l'impact
- Bandeau élastique avec fixations pivotantes pour un confort accru et un positionnement optimal
- Filtration UV 100%
- Galbe important de la monture permettant le port combiné de lunettes correctrices et de demi-masques respiratoires

Réf.	Désignation	€ la paire
039052	Lunettes-masque V-MAXX Fogban	NC -

Lunettes-masque 3M



- 2 versions : ventilation indirecte, ou étanche
- Différents domaines d'utilisation : contre des gouttes de liquide, des grosses particules, des gazs et fines particules, résistance aux matériaux en fusion et à la pénétration des solides, protection contre les impacts de faible énergie et moyenne énergie à des extrêmes températures
- Conformes aux normes EN 166 :2001 et EN 170 :1992
- Protection UV, antibuée, antirayures (seulement pour les oculaires en PC)

	Version ventilée	Version étanche
Oculaire Acétate	950016	950062
€ la paire	NC -	NC -
Oculaire PC	950060	950061
€ la paire	NC -	NC -

Distributeurs pour lunettes et accessoires de protection

Distributeurs pour équipements de protection

- En acrylique transparent
- Accès facile aux surchaussures, masques, charlottes, lunettes de protection (environ 20 paires), et bouchons d'oreilles (environ 200 paires)
- Marquage sur la boîte pour identification
- Dimensions (l x p x h) : 227 x 162 x 156 mm
- A poser sur une paillasse, ou à fixer au mur (vis incluses)

Réf.	Marquage	Coloris	€
037939	Safety glasses	Bleu	NC -
037941	Earplugs	Vert	NC -
037942	-	Naturel	NC -



Distributeur de lunettes

Réf.	Désignation	€ la paire
086668	Boîtier mural acrylique distributeur de lunettes, 483 x 203 x 102 mm	NC -

Protections faciales anti-UV

- Marqués CE
- Bloquent les UV en dessous de 400 nm



Réf.	Désignation	€ la paire
441181	Lunettes de protection anti-UV	NC -

Ecran de protection faciale

Ecran en polycarbonate à serre-tête en polyéthylène.

- Portoir à serre-tête réglable et confortable d'épaisseur 1,5 mm
- Ecran enveloppant protégeant l'avant et les côtés du visage, le cou et le dessus de la tête
- Protection UV entre 200 et 360 nm
- Protège des projections - utile en procédures germicides, en lecture de bandes ou de gels
- L x l : 295 x 200 mm



Réf.	Désignation	€
029196	Ecran de protection faciale	NC -

Ecran facial à visière

Ecran de protection du visage en polycarbonate parfaitement transparent. L'écran est fixé sur une visière frontale. Conditionnement par boîte : 1 visière de couleur avec 3 écrans en polycarbonate.

- L'écran se démonte de la visière et se remplace d'un simple geste
- Barrière résistante et totalement imperméable, assurant une protection totale et parfaite du visage
- Très léger

3 présentations :

- + visière ajustable : se ferme par une boucle réglable ; confortable, la plus pratique ;
- + visière à cordon : se ferme par un cordon ; souple, idéale pour le port longue durée ;
- + visière fixe : plus rigide, elle se maintient seule autour de la tête ; convient aux utilisations de courtes durée (45 minutes).



Ecran de remplacement

Réf.	Désignation	€ les 12
030704	Ecran de remplacement en PC pour toutes visières	NC -

Coloris visière	Blanc	Bleu	Rose	Vert	€
Ecran à visière ajustable	030705	030706	030707	030708	209,90 -
Ecran à cordon	030700	030701	030702	030703	NC -
Ecran à visière fixe	030709	030710	030711	030712	162,10 -

Visière de protection

- Ajustable
- Confortable
- Tour de tête en polypropylène
- Visière en PET 240 µm
- Parfaite transparence
- Compatible avec le port de lunettes ou de masques
- Poids : 61 g
- Livrée à plat, montage facile
- Pour travail en toute sécurité

Coloris serre tête	Noir	Blanc	Unités/boîte	€/boîte
Réf.	540133	540137	10	147,90 -



Grand écran de protection



- En polycarbonate transparent
- Epaisseur : 4,7 mm
- Base en acier lourd recouvert d'époxy bleu
- Dimensions extérieures de la base (L x l) : 500 x 170 mm
- Haute résistance aux chocs

Réf.	Taille (mm)	Poids (kg)	€
947837	760	8,4	NC -
947838	910	8,9	NC -

Ecran de protection flexible anti-projection



Ecran à fixer sur la paillasse ou sur toute surface magnétique.

- Bras flexible en acétal
- Socle magnétique
- Protection contre les éclaboussures, aérosols, projections
- Bras articulé de 355 mm facile à régler
- Ecran en polycarbonate d'épaisseur 3 mm
- Protection UV de 200 à 360 nm
- l x L : 216 x 280 mm
- Non autoclavable

Réf.	Désignation	€
029983	Ecran flexible complet	NC -

Bouchons d'oreilles Uvex

Avantages des bouchons jetables combinés à ceux des bouchons réutilisables.

- Confort optimal
- Adaptés pour des ports courts ou prolongés
- Hygiéniques : pas de manipulation avant la mise en place
- Cordon ajustable

Uvex hi-com

- Bouchon creux : réduction de la pression en cas de choc ou de frottement
- Ne bloquent pas les fréquences vocales (M), permettant la communication
- Atténuation : SNR 24 dB (H = 28; M = 23; L = 19)

Désignation	Unités/carton	Vert		Beige	
		Réf.	€/carton	Réf.	€/carton
Paire bouchons SNR24 sans cordon en sachet individuel	200	267023	NC -	267027	NC -
Paire bouchons SNR24 avec cordon en sachet individuel	100	267024	NC -	267028	NC -

Uvex Xact-fit

- Bouchons avec support de mise en place
- Atténuation : SNR 26 dB (H = 28 ; M = 23 ; L = 19)

Réf.	Désignation	Unités/carton	€/carton
267019	Paire de bouchons jetables Xact-fit avec cordons réutilisables, sachet individuel	50	NC -
267020	Paire bouchons jetables Xact-fit, 5 paires par boîtier	250	NC -
267021	Paire de bouchons de remplacement Xact-fit	400	NC -
940160	Arceau Xact-band	5	NC -



Accessoires

Réf.	Désignation	Unités/carton	€/carton
267022	Distributeur	1	NC -
267026	Recharge de distributeur	300	NC -

Bouchons d'oreille jetables Spark Plugs®



- Confortables, en mousse PU douce, faciles à insérer dans l'oreille
- Adaptés à de longues périodes d'exposition sonore
- Forme effilée
- Sous-emballés par paire
- Testés et certifiés conformément à la norme EN 352-2:2002

SNR* (dB)	Niveau d'atténuation* (dB)			Unités/boîte	Réf.	€/boîte
	H	M	L			
35	34	32	31	200 paires	265000	NC -
				1 paire	265000B	NC -

Bouchons d'oreille jetables MelLows®

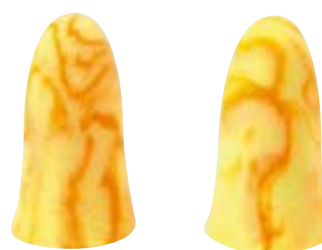

- Protègent efficacement des niveaux sonores plus faibles, mais conçus pour ne pas isoler leur utilisateur
- Sous-emballés par paire
- Testés et certifiés conformément à la norme EN 352-2:2002

SNR* (dB)	Niveau d'atténuation* (dB)			Unités/boîte	Réf.	€/boîte
	H	M	L			
22	26	18	12	200 paires	265001	NC -
				1 paire	265001B	NC -

Bouchons d'oreille Contours

- Jetables, en mousse PU
- Forme optimisée, disponibles en 2 tailles
- Emballés par paires, en sachets
- Testés et certifiés conformément à la norme EN352-2:2002

SNR (dB)	Niveau d'atténuation (dB)		
	H	M	L
35	34	33	28

Réf.	Modèle	Paires/boîte	€/boîte
265015	Contours	200	NC -
265016	Contours SMALL	200	NC -

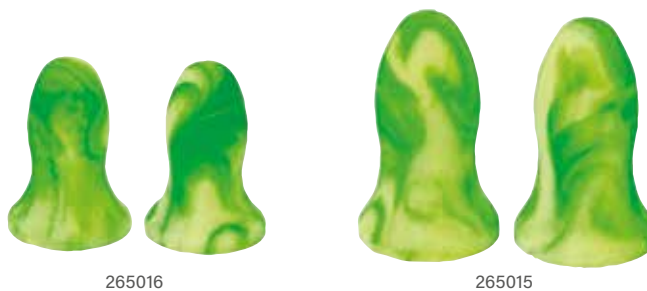

Bouchon d'oreille Spark Plugs detect

- Pour industrie alimentaire
- Entièrement détectable
- En mousse PU douce
- Testé et certifié conformément à la norme EN 352-2:2002
- Livré avec cordon détectable
- Valeur SNR : 32 db

Réf.	Désignation	Unités/boîte	€/boîte
265068	Bouchon d'oreille détectable	200	NC -



Bouchon d'oreille Rockets® Full detect

- Pour industrie alimentaire
- Lavable et réutilisable
- Entièrement détectable
- En TPE doux et hypoallergénique
- Poche air à l'extrémité
- Tenon solide facilitant l'insertion et le retrait du bouchon
- Livré dans une boîte de rangement
- Testé et certifié conformément à la norme EN 352-2:2002
- Livré avec cordon détectable
- Valeur SNR : 27 db

Réf.	Désignation	Unités/boîte	€/boîte
265053	Bouchon d'oreille détectable	50	NC -



Arceau antibruit WaveBand 2K®

- Arceau antibruit au design anatomique : porté sous le menton, il permet une liberté de mouvements sans contact ni bruits de frottements gênants
- Protection sonore efficace et confortable pour toute la journée (ultra-léger : 12 g)
- Arceau en polyoxyméthylène (POM) et thermoplastique élastomère (TPE), bouchons d'oreille en PU
- Testé et certifié conformément à la norme EN 352-2:2002
- Bouchon de remplacement supplémentaire vendu séparément

SNR* (dB)	Niveau d'atténuation* (dB)			Unités/boîte	Réf.	€/boîte
	H	M	L			
27	30	23	22	8 arceaux	265002	NC -
				1 arceau	265002B	NC -

Réf.	Désignation	€/les 50
265012	Bouchons de remplacement pour arceau Waveband	NC -

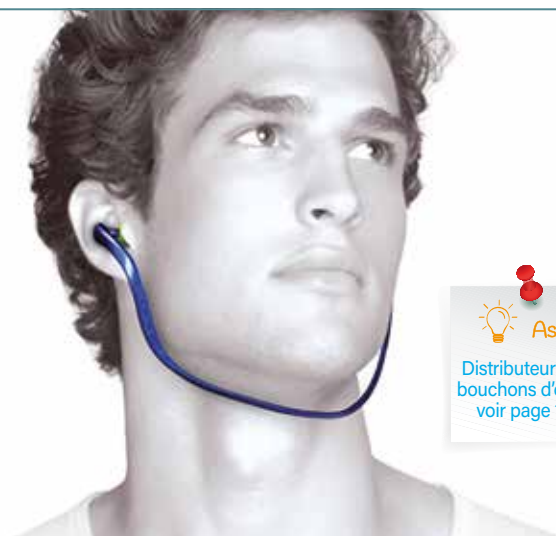

 **Astuce**
Distributeurs pour bouchons d'oreille : voir page 1263

Casque antibruit M1



- Haute qualité, confortable à porter, stockage facilité (casque pliable)
- Protège des bruits intermittents et des impacts sonores
- Idéal pour ceux qui n'obtiennent pas une bonne étanchéité sonore avec des bouchons
- Revêtement SoftCoat, couleur métallisée
- Arceau à lame rembourrée, confortable et robuste : 6 points de réglage
- Testé et certifié conformément à la norme EN 352-1:2002
- Insert en mousse et oreillette démontable (recommandation : remplacer 2 fois par an pour une protection et hygiène optimales)

SNR* (dB)	Niveau d'atténuation* (dB)			Réf.	€
	H	M	L		
31	31	29	21	265003	89,90 -



Astuce

SNR (Single Number Rating)

Indique la valeur d'atténuation sonore en dB sur l'ensemble des fréquences audibles apporté par la protection auditive en question. Il se calcule en mesurant le niveau sonore avec et sans la protection auditive en question.

Valeurs d'atténuation High Medium & Low:

Indices équivalents aux mesures décrites par le SNR, mais plus précisément :

- H : atténuation moyenne dans un spectre de hautes fréquences (> 2 KHz)

- M : atténuation moyenne ds un spectre de moyennes fréquences (0,5 à 2 KHz)

- L : atténuation moyenne dans un spectre de basses fréquences (< 0,5 KHz)

Casques anti-bruit Peltor™ Optime™ 3M



Optime™ I

Optime™ II

Optime™ III

- Design moderne, coquilles profilées peu encombrantes
- Coussinets larges remplis de liquide : moins de pression et plus de confort
- Arceau profilé pour un maintien de pression et de protection efficace
- Réduction de l'humidité et la chaleur grâce à la profondeur interne des coquilles
- Coussinets et mousses absorbantes facilement remplaçables pour une meilleure hygiène (tous les 6 mois)
- Homologués CE
- Matériaux : arceau en PVC, acétal avec tiges en inox, coquilles en ABS et coussinets et mousses en polyéther

Modèle	Caractéristiques	Niveau d'atténuation* (dB)				Réf.	€
		SNR	H	M	L		
Optime™ I	Offre une protection légère très souple d'emploi, privilégiant le confort de l'utilisateur Conçu pour les environnements modérément bruyants	27	32	25	15	950053	NC -
Optime™ II	Conçu pour des environnements bruyants (il atténue en priorité les très basses fréquences) Apporte un niveau d'atténuation modéré à haut	31	34	29	20	950054	NC -
Optime™ III	Protection auditive de qualité supérieure, ce casque est conçu pour être utilisé dans des environnements extrêmement bruyants Technologie à double coquille minimisant les résonances internes, atténuation maximale des hautes fréquences. Une liaison acoustique entre les volumes intérieurs et extérieurs atténue les basses fréquences également	35	40	32	23	955297	NC -



Kits d'hygiène - Coussinets et mousses de remplacement

- A changer 2 fois par an pour maintenir le meilleur niveau de protection, d'hygiène et de confort
- Une paire de coussinets et de mousses par kit

Pour Modèle	Optime™ I	Optime™ II	Optime™ III
Réf.	955298	955299	955300
€	NC -	NC -	NC -

Casque antibruit VS100D EMEA Verishield



NOUVEAU

- Casque antibruit à protection passive
- S'adapte confortablement à un large éventail de tailles de têtes
- Grandes coquilles couvrantes en mousse PU à mémoire de forme
- Serre-tête en plastique durable et indéformable
- Poids : 261 g

Niveau d'atténuation			
SNR (dB)	H (dB)	M (dB)	L (dB)
26	28	23	20

Réf.	Désignation	€
678310B	Casque antibruit VS100D	NC -

Charlotte Clip SafeWear Vitals

- Confortable, respirante, très extensible pour envelopper tous types de chevelures
- En polypropylène 10 g/m², sans latex
- Assemblage par collage ultrasons
- Fabriqué en France

Coloris	Blanc	Bleu	Bleu
Réf.	475401	475426	475419
Conditionnement	Boîte distributrice de 300 unités		12 sachets de 150 unités
€	NC -	NC -	NC -



Bonnet universel viscose



475184



475185

- Non-tissé, aéré, très extensible
- A usage unique, non stérile
- En viscose et copolymère d'éthylène-acétate de vinyle
- Circonférence : 57 cm, h. : 33 cm
- Grammage : 40 g/m²
- Épaisseur : 1,2 mm

Bleu	Vert	Unités/ carton	€/carton
475184	475185	5 boîtes distributrices de 100	NC -

Charlottes rondes 53 cm



- Charlotte ronde en polypropylène ECO 12 g/m²
- Simple élastique

Coloris	Blanc	Bleu	Vert	Blanc
Réf.	475337	475338	475463	475089
Conditionnement	En boîte distributrice de 100 unités (5 boîtes)			En sachet de 100 unités (10 sachets)
€	NC -	NC -	NC -	NC -

Charlottes colorées à clip

- En polypropylène non tissé
- Conditionnées en boîtes de 250 unités

Couleur	Taille 48 cm		Taille 53 cm	
	Réf.	€ les 250	Réf.	€ les 250
Blanc	683500B	NC -	683505B	NC -
Bleu	683501	NC -	683506B	NC -
Rouge	683503	NC -	683508	NC -
Jaune	683504	NC -	683509	NC -



Charlotte clip et filet



Charlotte clip en polypropylène non tissé. Coloris bleu ou blanc.

Réf.	Désignation	Unités/ boîte	€/boîte
030617B	Charlotte clip coloris bleu - 14 g/m ²	100	NC -
475053	Charlotte clip coloris bleu - 10 g/m ²	100	NC -
475052	Charlotte clip coloris blanc - 10 g/m ²	100	NC -

Charlotte ronde



Charlotte ronde en polypropylène non tissé. Coloris blanc, bleu, noir.

Réf.	Désignation	Unités/ boîte	€/boîte
030615	Charlotte ronde coloris blanc - 16 g/m ²	100	NC -
475044*	Charlotte ronde coloris noir - 16 g/m ²	1000	NC -

* en nylon

Charlottes jetables ENDOProteclab

- Matière synthétique non tissée 20 g/m²
- Taille unique : Ø 300 mm avec bande élastique

Blanc	Vert	Unités/ boîte	€/boîte
942686	942687	100	NC -



Cache barbe



- En non tissé blanc

Réf.	Désignation	Unités/ carton	€/carton
475043	Cache barbe	1000	NC -

Manchette en polyéthylène



- Blanches
- En polyéthylène
- Dim. 40 x 20 cm
- Epaisseur : 20 µm

Manchettes blanches 40 x 20 cm en polyéthylène 20 µm.

Réf.	Désignation	Unités/ boîte	€/boîte
030663	Manchettes en polyéthylène	100	NC -

Manchette de protection en polyéthylène



- Etanche
- Dim. : 220 x 440 mm
- Epaisseur : 20 µm
- Avec élastiques à chaque extrémité

Réf.	Coloris	Unités/ sachet	€/sachet
794058	Blanc	100	NC -
794059	Bleu	100	NC -

Manchettes de protection en polyéthylène



- Etanches et résistantes
- Conviennent aux utilisations en industrie agro-alimentaire
- En LDPE pur
- L x l : 400 x 200 mm
- Epaisseur : 16 µm
- Diamètre des élastiques : 50 mm

Réf.	Couleur	Unités/ sachet	€/sachet
794058B	Blanc	100	NC -
794059B	Bleu	100	NC -

Manchette en TYVEK® 500

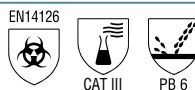

- Points de couture sur l'élastique supérieur
- Amovible
- Long. : 46 cm
- Protection partielle contre les projections de produits chimiques, protection contre les agents infectieux (EN 14126)

Réf.	Désignation	Unités/ boîte	€/boîte
073668	Manchette en TYVEK® 500 - coloris blanc	200	NC -

Manchette TYCHEM® 2000C et 6000F



- EPI cat. III, type PB[3] protection chimique partielle
- Barrière contre les agents infectieux (EN 14126)
- Traitement antistatique à l'intérieur (EN 1149-5)
- Longueur : 50 cm
- Coutures cousues et recouvertes
- Substrat en Tyvek® avec un revêtement polymère (Modèle jaune : 84,6 g/m², Modèle gris : 117,5 g/m²)

Réf.	Désignation	Unités/ boîte	€/boîte
073660	Manchettes Tychem® 2000C - jaune	50	NC -
073661	Manchettes Tychem® 6000F - gris	50	NC -

Manchette WeePro

- EPI cat. III, type PB[5B-6B] (protection contre les projections de produits chimiques et les particules)
- En microporeux Premium (65 g/m²) peu pelucheux
- Compatible environnements critiques
- Élastiquée aux deux extrémités, avec passe pouce
- Couture surjetée 4 fils
- Protection contre les risques biologiques (EN 14126)
- Traitement anti-électrostatique (EN ISO 1149-5) : traitement facilitant la dissipation des charges électrostatiques
- Protection contre les particules radioactives (EN 1073-2)
- Longueur : 50 cm

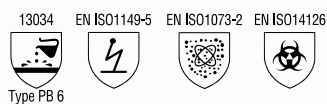

NOUVEAU



Réf.	Taille	Coloris	Unités/ carton	€/carton
931638	TU	Blanc	200	NC -

Manchette WeeJet

- EPI cat. III, type 3B,4B,5B,6B (protection contre les particules et les liquides sous pression)
- Manchettes hautement résistante aux produits chimiques
- Matériau HDPE + SMS
- Élastiquée aux deux extrémités
- Élastique de serrage sous le genou, lien de maintien à la cheville
- Coutures thermocollées recouvertes, hautement étanches aux éclaboussures sous pression, coutures bordées sur les élastiques afin d'éviter les contaminations en zone contrôlée
- Protection contre les risques biologiques (EN 14126)
- Traitement anti-électrostatique (EN ISO 1149-5) : traitement facilitant la dissipation des charges électrostatiques
- Protection contre les particules radioactives (EN 1073-2)
- Hauteur : 50 cm



NOUVEAU



Réf.	Taille	Coloris	Unités/ carton	€/carton
931639	TU	Jaune	200	NC -

Manchettes WEESAFE MICROMIUM stériles

- Film microporeux et coutures bordées
- Longueur : 50 cm
- Passe-pouce élastiqué entunnelé
- Manchette retournée pour faciliter la mise en place
- Fabrication en environnement contrôlé
- Faible relargage particulaire
- Carton de 100 paires emballées individuellement puis en sachet de 25

NOUVEAU

Réf.	Désignation	Paires/ carton	€/carton
931667	Manchettes WEESAFE MICROMIUM stériles	100	NC -



Chaussures de sécurité Magnus X-Cel



Chaussures de sécurité légères avec embout carbone et semelle antidérapante.

- Chaussures forme sabot avec bride, talon protégé
- En polymère EVA (Ethylene Vinyl Acetate) antibactérien, sans latex, de bonne résistance chimique, imperméable
- Embout carbone et fibres de verre ultra léger, résistant 200 J (1500 kg)
- Semelle extérieure antidérapante, antistatique, avec absorption des chocs
- Semelle intérieure amovible avec soutien plantaire
- Lavables en machine à 30 °C
- Chaussures de catégorie II / S1
- Conformes EN ISO 20345:2011

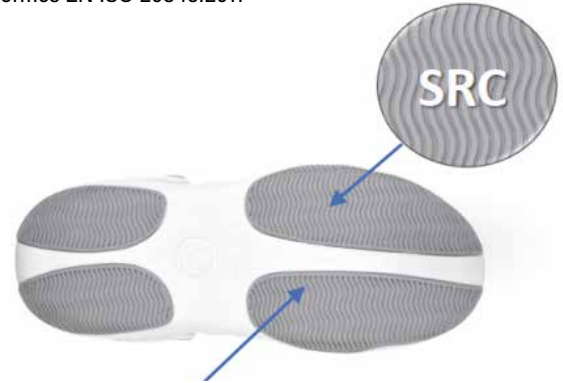

Pointure	36	37	38	39	40	41	42	43	44	45	46	€ la paire
Réf.	943235	943236	943237	943238	943239	943240	943241	943242	943243	943244	943245	NC -

Chaussures de sécurité



- Tige microfibre
- Doublure 100 % antibactérien
- Embout sécurité métallique
- Semelle en PU monodensité
- Norme EN ISO 20345:2011 S2 SRC
- Livrées par paire

Pointure	35	36	37	38	39	40	41	42	43	€ la paire
Réf.	857066	857067	857068	857069	857070	857071	857072	857073	857074	NC -

Surchaussures Super Grip

- Étanches
- Réutilisables
- S'ajustent à tous types de chaussures
- Adhérence sur toutes surfaces



Pointure	Noire		Blanc	
	Réf.	€	Réf.	€
S (34 - 36)	022447	NC -	022451	NC -
M (37 - 40)	022448	NC -	022452	NC -
L (41 - 44)	022449	NC -	022453	NC -
XL (45 - 48)	022450	NC -	022454	NC -

Sabots Light

- Antidérapants, très légers (103 g pour la taille 37)
- Conformes aux normes EN-347, EN ISO 20347 2008
- Pointures du 35 au 46 (sauf sabots violets et roses)
- Entretien facile (lavables en machine jusqu'à 50 °C ou eau tiède savonneuse)

Pointure	Blanc	Bleu	Violet	Rose
35	950400	950409	950418	950427
36	950401	950410	950419	950428
37	950402	950411	950420	950429
38	950403	950412	950421	950430
39	950404	950413	950422	950431
40	950405	950414	950423	950432
41	950448	950449	950434	950435
42	950406	950415	950424	-
43	950446	950450	950452	-
44	950447	950451	950453	-
45	950407	950416	-	-
46	950408	950417	-	-
€ la paire	NC -	NC -	NC -	NC -



Avantages

- + Trous de ventilation latéraux
- + Semelle anatomique : prévient le phénomène de jambes lourdes, les douleurs plantaires et dorsales
- + Bride arrière réglable
- + Absorbant de choc (selon EN20347)
- + Patin antistatique

Sabots Chiroclog

- En polyuréthane 100 % sans CFC
- Certifiés ISO 20347 :2004
- Antiglisse
- Talon bien maintenu par l'arrière du sabot légèrement surélevé
- Grand confort, faible hauteur de talon
- Semelle interne à forme anatomique
- Taille marquée à l'arrière du sabot
- Lavables à 90 °C
- Avec trous d'aération



Pointure	36	37	38	39	40	41	42	43	44	45	46	47	€ la paire
Blanc	095211	095212	095213	095214	095215	095216	095217	095218	095219	095220	095221	095222	NC -
Vert	095224	095225	095226	095227	095228	095229	095230	095231	095232	095233	095234	095235	NC -
Bleu	095237	095238	095239	095240	095241	095242	095243	095244	095245	095246	095247	095248	NC -

Sabots de laboratoire antistatiques autoclavables

- Antifatigue, pour station debout prolongée
- Antistatiques, norme DIN 4843
- Hygiéniques, ne retiennent pas la transpiration
- Lavables en machine 100 °C à l'eau/ 105 °C vapeur/ 121 °C à sec ou stérilisables à 134 °C à la vapeur
- Autoclavables selon les procédures habituelles (chaque paire de sabots est livrée avec une semelle autoclavable 15 fois - semelle autoclavable 50 fois en option)
- Voûte plantaire anatomique active, avec picots stimulant la circulation
- Revêtement antidérapant en frontal et latéral



Pointure	33-34	34-35	35-36	36-37	37-38	38-39	39-40	40-41	42-43	44-45	46-47	€ la paire
Blanc	951543	951544	951545	951546	951547	951548	951549	951550	951551	951552	951553	NC -
Bleu marine	951631	951632	951633	951634	951635	951636	951637	951638	951639	951640	951641	NC -
Bleu	951554	951555	951556	951557	951558	951559	951560	951561	951562	951563	951564	NC -
Bleu clair	951576	951577	951578	951579	951580	951581	951582	951583	951584	951585	951586	NC -
Turquoise	951664	951665	951666	951667	951668	951669	951670	951671	951672	951673	951674	NC -
Vert	950437	950438	950439	950440	950436	950441	950442	950443	950444	950445	-	NC -
Rose fluo	951587	951588	951589	951590	951591	951592	951593	951594	951595	951596	951597	NC -
Rouge	951565	951566	951567	951568	951569	951570	951571	951572	951573	951574	951575	NC -
Bordeaux	951609	951610	951611	951612	951613	951614	951615	951616	951617	951618	951619	NC -
Gris	951620	951621	951622	951623	951624	951625	951626	951627	951628	951629	951630	NC -
Noir	951653	951654	951655	951656	951657	951658	951659	951660	951661	951662	951663	NC -

Surchaussures SkidGuard Excellence



Hydrophobes et véritablement antidérapantes grâce à leur semelles développées avec une technologie exclusive.

- En PP avec semelle imperméable antidérapante plastifiée 60 µm
- Idéales pour sols humides et lisses
- Élastique de maintien à la cheville
- Recommandées pour usage longue durée
- Fabriquées en France
- Disponibles en sachet pour les environnements sensibles

Taille	Pointures	Longueur (mm)	Bleu	Blanc	Unités/sachet	€/sachet
XL	42-45	400	475418	475408	400	NC -
XXL	45-49	420	-	475178	400	NC -

Surchaussures SafeFeet Vitals



- 100% PP spunbond hydrophobe
- Élastique de maintien à la cheville
- Idéales pour les visiteurs
- Fabriquées en France
- Disponibles en sachet pour les environnements sensibles

Taille	Pointures	Longueur (mm)	Bleu	Blanc	Unités/carton	€/carton
L	36-41	380	475449*	475356B	500	NC -

* Grande hauteur

Taille	Pointures	Longueur (mm)	Blanc	Unités/sachet	€/sachet
L	36-41	380	475205B	500	NC -

Surchaussures SafeFeet IsoGuard



Recommandées pour un usage très longue durée ; idéales pour environnements sensibles de par leur faible relargage particulaire.

- En PP 35 g/m² avec semelle plastifiée renforcée en PE 80 µm «STRONG»
- Utilisation à partir de zones ISO 3
- Élastique de maintien à la cheville
- Assemblées par collage
- Fabriquées en France

Réf.	Taille	Coloris semelle	Unités/sachet	€/sachet
475113	XL (longueur 400 mm ; pointures 42-45)	Blanc	200	NC -
475155	XL (longueur 400 mm ; pointures 42-45)	Bleu	400	NC -

Couvre-chaussures



030765



030635



475042



030636



475041

- Élastique de maintien aux chevilles
- Deux matériaux :
 - PP: polypropylène non tissé résistant, pour un usage prolongé, avec ou sans semelle anti-dérapante ;
 - PE: polyéthylène: protection simple, pour un usage court

Réf.	Matériau/couleur	Semelle antidérapante bleue	Unités/boîte	€/boîte
030765	PP blanc	Non	100	NC -
030635	PP blanc	Oui	400	NC -
475041	PP blanc	Oui	1000	NC -
475042	PP bleu	Oui	300	NC -
030636	PE bleu	Non	100	NC -

Surchaussures jetables ENDOProteclab



- Matière synthétique non tissée 20 g/m²
- Taille unique : 400 x 170 mm

Coloris	Blanc	Vert	Unités/boîte	€/boîte
Réf.	942688	942689	100	NC -

Surbottes WEESAFE MICROMIUM stériles

- Film microporeux et coutures bordées et élastiques entunnelés
- Semelles antidérapantes en PVC
- Lien de serrage
- Longueur semelle : 36cm; hauteur : 47cm
- Fabrication en environnement contrôlé
- Faible relargage particulaire
- Carton de 100 paires emballées individuellement puis en sachet de 25

Réf.	Désignation	Unités/ carton	€/carton
931668	Manchettes WEESAFE MICROMIUM stériles	100	NC -



Surbottes WeePro

- EPI cat. III, type PB[5B-6B] (protection contre les projections de produits chimiques et les particules)
- En microporeux Premium peu pelucheux
- Compatible environnements critiques
- Matériau respirant
- Semelle fortement antidérapante en PVC (sols secs et humides)
- Élastique de serrage sous le genou, lien de maintien à la cheville
- Couture surjetée 4 fils
- Protection contre les risques biologiques (EN 14126)
- Traitement anti-électrostatique (EN ISO 1149-5) : traitement facilitant la dissipation des charges électrostatiques
- Protection contre les particules radioactives (EN 1073-2)
- Coloris blanc
- Hauteur 50 cm

Taille	S/M	L/XL	Unités/ carton	€/carton
Réf.	931640	931641	300	NC -



Surchaussures WeePro

- EPI cat. III, type PB[5B-6B] (protection contre les projections de produits chimiques et les particules)
- En microporeux Premium peu pelucheux
- Compatible environnements critiques
- Matériau respirant
- Semelle fortement antidérapante en PVC (sols secs et humides)
- Élastique de serrage à la cheville et au talon
- Couture surjetée 4 fils
- Protection contre les risques biologiques (EN 14126)
- Traitement anti-électrostatique (EN ISO 1149-5) : traitement facilitant la dissipation des charges électrostatiques
- Protection contre les particules radioactives (EN 1073-2)
- Coloris blanc

Taille	S/M	L/XL	Unités/ carton	€/carton
Réf.	931643	931644	400	NC -



Couvre-bottes et couvre-chaussures TYVEK® 500



Couvre-bottes

- En Tyvek®
- Avec élastique supérieur
- Couvre-bottes avec ou sans semelles anti-dérapantes
- Taille unique

Couvre-chaussures

- En Tyvek®
- Traité antistatique
- Avec semelles anti-dérapantes
- Pointures du 36 au 46



Couvre-bottes

Réf.	Désignation	Unités/boîte	€/boîte
073610	Couvre-bottes, H : 48 cm, L : 42 cm	200	NC -
073611	Couvre-bottes anti-dérapantes, L : 40 cm	200	NC -

Couvre-chaussures

Réf.	Désignation	Unités/boîte	€/boîte
073612	Couvre-chaussures, pointure 36 à 42	200	NC -
073613	Couvre-chaussures, pointure 42 à 46	200	NC -

Couvre-bottes TYCHEM® 2000C et 6000F



- EPI cat. III, type PB[3] protection chimique partielle
- Barrière contre les agents infectieux (EN 14126)
- Couvre-bottes montant jusqu'aux genoux
- Semelle antidérapante partiellement cousue (non étanche aux liquides)
- Traitement antistatique à l'intérieur (EN 1149-5)



Réf.	Désignation	Unités/boîte	€/boîte
073658	Couvre-bottes en Tychem C® 2000C - jaune	50	NC -
073625	Couvre-bottes en Tychem® F 6000F - gris	50	NC -

Surbottes Pedisac



- En polyéthylène
- Epaisseur : 60 µm
- Fixation par élastique au mollet
- Taille unique

Réf.	Hauteur (cm)	Coloris	Unités/carton	€/carton
131600	48	Transparent	50	NC -

Surbottes élastiquées en PE



- En polyéthylène 70 µm
- Étanches et ultra-résistantes y compris au nettoyage sous pression
- Recouvrent toute la botte
- Taille (mm) : 325 x 530
- Couvrent la botte entièrement



Taille (mm)	325 x 530	Unités/carton	€/carton
Réf.	475166	10 sachets de 50 unités	NC -

Distributeur automatique de surchaussures



- Système mécanique, fonctionne sans électricité
- Poignée de support permettant de stabiliser la position de l'utilisateur
- Capacité : 220 surchaussures
- Corps en ABS
- Dimensions : 74 x 32 x 90 cm
- Poids : 21 kg

Réf.	Désignation	€
857128	Distributeur automatique pour surchaussures	NC -
857129	Surchaussures antidérapantes pour distributeur en PP/PE blanc/bleu (les 210)	NC -
853358B	Surchaussures pour distributeur en PE bleu (les 330)	NC -



Prix indicatifs et exprimés hors taxes. Consultez Dutscher.com







PROTECTION PERSONNELLE : ÉQUIPEMENTS DE PROTECTION



HYGIÈNE
SÉCURITÉ

QU'EST CE QU'UN VÊTEMENT DE PROTECTION CHIMIQUE ?

La certification d'une combinaison ou d'un vêtement de protection dans un type de protection particulier représente son étanchéité générale contre une forme d'exposition spécifique (gaz, liquide sous pression, jets pulvérisés, poussières). La certification ne signifie pas nécessairement que la combinaison est 100% imperméable à ce type d'exposition, mais que le vêtement satisfait aux exigences minimales de la norme.

Vêtements (cat. III) de protection chimique : Types de protection **Autres normes applicables**

	Type 1 : vêtement de protection étanche aux gaz. Vêtement protégeant contre les substances chimiques liquides et gazeuses, y compris les aérosols liquides et particules solides (EN 943-1 :2002 et EN 943-2 :2002)
	Type 2 : vêtement de protection non étanche aux gaz, mais protégeant contre les substances chimiques liquides et gazeuses, y compris les aérosols liquides et particules solides (EN 943-1 :2002)
	Type 3 : vêtement de protection contre les substances chimiques liquides, y compris en cas d'exposition à des jets de liquide sous pression (EN 14605:2005/A1:2009)
	Type 4 : vêtement de protection contre les substances chimiques liquides en pulvérisation (non pressurisée) (EN 14605:2005/A1:2009)
	Type 5 : vêtement de protection contre les particules solides en suspension dans l'air (EN ISO 13982-1 :2004-A1 :2010)
	Type 6 : vêtement de protection limitée contre les substances chimiques liquides, en cas d'exposition à de petites quantités de brouillard ou pulvérisations fines, ou éclaboussures accidentelles (EN 13034 :2005/A1 :2009)

	Vêtements de protection antistatiques (performance des matériaux et normes de construction) (EN 1149-5 :2008)
	Protection contre la contamination par des particules radioactives : ne protège PAS contre les radiations (EN 1073-2 :2002)
	Protection contre les agents infectieux : la protection peut également être indiquée par la lettre B (exemple : Type 3-B) (EN 14126 :2003, comporte plusieurs méthodes d'essai)

D'autres normes sont applicables, notamment concernant la protection contre la chaleur ou les flammes, le degré de visibilité.

Classes de performance : pour un type de protection donné, le fournisseur est tenu d'indiquer les classes de performance des matériaux et coutures utilisés.

Les vêtements de protection chimique sont classés en six catégories sur la base de la vitesse de perméation normalisée (EN 14325) :

Temps de passage normalisé (minutes) ou temps de perméation cumulée	Classe EN
> 10	1
> 30	2
> 60	3
> 120	4
> 240	5
> 480	6

Source : DuPont

Combinaisons de protection 3M



Combinaison 4530 : respirabilité et confort

- EPI Cat. III, type 5-6 (protection contre les éclaboussures légères et poussières dangereuses)
- En non-tissé SMS (55 g/m²)
- Cagoule, taille et chevilles avec élastique, poignets jersey
- Fermeture à glissière double curseur, sous rabat adhésif
- Coloris bleu, triangle blanc au dos
- Traitement antistatique (EN 1149-5)
- Résistant à la flamme (ISO 14116 indice 1, EN 533)



Combinaison 4545 : légèreté et souplesse, protection renforcée

- EPI Cat. III, type 5-6 (protection contre les éclaboussures légères et poussières dangereuses)
- En matériau laminé souple (49 g/m²)
- Taille et chevilles avec élastique, poignets jersey
- Fermeture à glissière double curseur, sous rabat adhésif
- Coloris blanc
- Faible relargage particulière, conviennent pour un usage en salle blanche
- Protection contre les agents infectieux : type 5-B et 6-B (EN 14126:2003)
- Traitement antistatique (EN 1149-5)
- Protection contre les particules radioactives classe 1 (EN 1073-2:2002)



Combinaison 4565 : protection renforcée et légèreté

- EPI Cat. III, type 4-5-6 contre les poussières, les projections légères de produits chimiques, pulvérisations de liquides à basse pression
- En matériau laminé non microporeux (PP/PE 49 g/m²) faiblement pelucheux, étanchéité maximale
- Taille et chevilles avec élastique, poignets jersey
- Fermeture à glissière double curseur, sous rabat adhésif
- Coloris blanc avec coutures recouvertes rouges
- Convient pour un usage en salle blanche
- Protection contre les agents infectieux : type types 4-B, 5-B et 6-B (EN 14126:2003)
- Traitement antistatique (EN 1149-5) des deux côtés
- Protection contre les particules radioactives classe 2 (EN 1073-2:2002)



Modèle	Taille M	Taille L	Taille XL	Taille XXL	Unités/ carton	€/ carton
4530	950027	950028	950029	950030	20	NC -
4545	950256	950257	950258	950259	20	NC -
4565	950260	950261	950262	950263	20	NC -

Combinaisons PROSHIELD®

Combinaisons PROSHIELD® 4 Practik

- EPI Cat. I pour la protection contre les risques mineurs
- En polyéthylène haute densité non tissé 42 g/m², micro-perforé, respirant
- Combinaison à cagoule avec élastiques visage, poignets, taille et chevilles
- Fermeture à glissière
- Coloris blanc
- Doublure traitée antistatique pour le confort



Signification des symboles page 1215

Taille	M	XXL	Unités/ carton	€/carton
Réf.	073649A	073652A	25	NC -

Combinaisons Proshield® 20 ex Proshield Basic

- EPI Cat. III, type 5, 6 (protection contre les particules et protection limitée contre les liquides)
- En matériau SMS, léger et respirant (perméabilité à l'air et à la vapeur d'eau)
- Combinaison à cagoule avec élastiques visage, poignets, taille et chevilles
- Coutures externes cousues
- Fermeture à glissière sous rabat
- Traitement antistatique à l'intérieur (EN 1149-5)
- Protection contre la contamination par des particules radioactives (EN 1073-2, classe 1)
- Coloris blanc ou bleu
- Emballage à l'unité



Taille	S	M	L	XL	XXL	XXXL	€ les 50
Coloris bleu	073826	073827	073828	073829	073830	073831	NC -
Coloris blanc	073818	073819	-	-	-	073823	NC -

Combinaisons EASYSAFE® Tyvek 200 EasySafe



- EPI Cat. III, type 5, 6 (protection contre les particules et protection limitée contre les liquides)
- En polyéthylène non-tissé, respirant, léger, robuste
- Combinaison à cagoule avec élastiques visage, poignets, taille et chevilles
- Coutures piquées jaunes
- Fermeture à glissière sous rabat
- Traitement antistatique à l'intérieur (EN 1149-5)
- Protection contre la contamination par des particules radioactives (EN 1073-2, classe 1)
- Coloris blanc
- Emballage à l'unité



Taille	S	M	L	XL	XXL	XXXL	€ les 100
Réf.	073869	073870	073871	073872	073873	073874	NC -

Combinaisons TYVEK® 400 Dual



- EPI Cat. III, type 5, 6 (protection contre les particules et protection limitée contre les liquides)
- Avant en matériau Tyvek®
- Grand panneau respirant en SMS dans le dos, protège contre les particules jusqu'à 0,3 µm
- Combinaison à cagoule avec élastiques visage, poignets, taille et chevilles
- Coutures externes cousues
- Fermeture à glissière sous rabat, empiècement entrejambe
- Traitement antistatique à l'intérieur (EN 1149-5)
- Protection contre la contamination par des particules radioactives (EN 1073-2, classe 1)
- Coloris blanc
- Emballage à l'unité



Taille	S	M	L	XL	XXL	XXXL	Unités/ carton	€/carton
Réf.	073750	073751	073752	073753	073754	073755	100	NC -

Combinaisons TYVEK® 500 Industry



- EPI Cat. III, type 5, 6 (protection contre les particules et protection limitée contre les liquides)
- En matériau Tyvek®
- Combinaison à col avec élastiques poignets, taille et chevilles
- Fermeture à glissière sous rabat, empiècement entrejambe
- Coutures internes cousues
- Protection du porteur et des produits, contrôle du relargage particulaire et de la contamination biologique
- Traitement antistatique à l'intérieur (EN 1149-5)
- Protection contre la contamination par des particules radioactives (EN 1073-2, classe 1)
- Emballage à l'unité



Taille	S	M	L	XL	XXL	Unités/ carton	€/carton
Réf.	073555	073556	073557	073559	073591	100	NC -

Combinaisons TYVEK® 500 Labo



- EPI Cat. III, type 5, 6 (protection contre les particules et protection limitée contre les liquides)
- En matériau Tyvek®
- Combinaison à cagoule avec élastiques entunellés au visage, poignets et chevilles, collé à la taille
- Couvre-chaussures intégrés avec semelle antidérapante
- Fermeture à glissière sous rabat, empiècement entrejambe, coutures internes cousues
- Traitement antistatique des deux côtés (EN 1149-5)
- Faible relargage particulaire, combinaison adaptée pour environnements contrôlés
- Protection contre la contamination par des particules radioactives (EN 1073-2, classe 2)
- Emballage à l'unité



Taille	S	M	L	XL	XXL	XXXL	Unités/ carton	€/carton
Réf.	073681	073682	073683	073684	073685	073686	25	NC -

Combinaisons TYVEK® 500 Xpert



+ de produit
Dutscher.com

Dutscher.com

- EPI Cat. III, type 5-B, 6-B (bonne protection contre les particules et les liquides)
- En matériau Tyvek® perméable à l'air et aux vapeurs humides
- Combinaison à cagoule avec élastiques entunellés au visage, poignets et chevilles, collé à la taille
- Fermeture à glissière sous rabat, large amplitude entrejambe
- Coutures externes cousues
- Traitement antistatique des deux côtés (EN 1149-5)
- Protection contre la contamination par des particules radioactives (EN 1073-2, classe 2)
- Protection contre les agents infectieux (EN 14126)
- Coloris blanc ou vert (la perméation chimique des combinaisons colorées peut être différente de la perméation du Tyvek® blanc, consulter les données de perméation)
- Emballage à l'unité



Taille	Coloris	S	M	L	XL	XXL	XXXL	Unités/ carton	€/carton
Réf.	Blanc	073756	073757	073758	073759	073760	073761	100	NC -
Réf.	Vert	-	073570	073571	073572	073573	-	100	NC -

Combinaisons TYVEK® 600 plus (ex Classic Plus)



+ d'info
Dutscher.com

Dutscher.com

- EPI Cat. III, type 4-B, 5-B, 6-B (protection contre les particules et les liquides)
- En matériau Tyvek® associant confort et protection
- Combinaison à cagoule avec élastiques entunellés au visage, poignets et chevilles, collé à la taille
- Capuche compatible avec le port de masque respiratoire complet
- Fermeture à glissière sous rabat auto-adhésif, passe-pouce
- Coutures cousues recouvertes
- Traitement antistatique des deux côtés (EN 1149-5), faible relargage particulaire
- Protection contre la contamination par des particules radioactives (EN 1073-2, classe 2)
- Protection contre les agents infectieux (EN 14126)
- Coloris blanc
- Emballage à l'unité



Combinaisons TYVEK 600 Plus sans chaussette

Taille	S	M	L	XL	XXL	XXXL	Unités/ carton	€/carton
Réf.	073593	073594	073595	073596	073597	073598	100	NC -

Combinaisons TYVEK 600 Plus avec chaussettes

Taille	S	M	L	XL	XXL	XXXL	Unités/ carton	€/carton
Réf.	073599	073600	073601	073602	073603	073604	80	NC -

Combinaisons TYCHEM® 2000 C



- EPI Cat. III, type 3-B, 4-B, 5-B, 6-B (protection contre les particules et les liquides dangereux, même concentrés et sous pression)
- En matériau Tychem® 2000 C (Tyvek enduit)
- Combinaison à cagoule avec élastiques entunnellés au visage, poignets et chevilles, collé à la taille
- Fermeture à glissière sous double rabat adhésif, passe-pouce
- Coutures cousues recouvertes
- Traitement antistatique à l'intérieur (EN 1149-5)
- Protection contre la contamination par des particules radioactives (EN 1073-2, classe 1)
- Protection contre les agents infectieux (EN 14126)
- Coloris jaune
- Emballage à l'unité

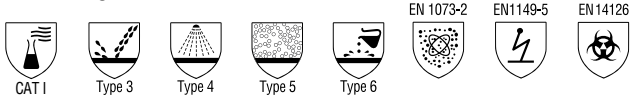

Combinaisons TYCHEM® 2000 C sans chaussettes

Taille	S	M	L	XL	XXL	Unités/ carton	€/carton
Réf.	073614	073615	073616	073617	073618	25	NC -

Combinaisons TYCHEM® 2000 C avec chaussettes intégrées

Taille	S	M	L	XL	XXL	XXXL	Unités/ carton	€/carton
Réf.	073619	073620	073621	073622	073623	073624	20	NC -



Combinaisons KLEENGUARD* A40 (T65XP)



- EPI Cat. III, type 5-6 (protection contre les projections de produits chimiques et les particules)
- En film laminé résistant, pour faire barrière contre les produits chimiques (type 6)
- Le tissu retient > 99% des fibres supérieures à 1 micron (type 5)
- Fermeture à glissière longue, capuche
- Élastiques aux chevilles et poignets
- Coutures internes à point de surjet triple fil protégeant contre les déchirures
- Faible relargage particulaire, conviennent pour une utilisation en environnement contrôlé
- Traitement antistatique (EN 1149-1)
- Protection contre les particules radioactives (EN 1073-2 classe 1)
- Adaptées pour la manipulation de produits chimiques et opérations délicates dans l'industrie pharmaceutique

Taille	S	M	L	XL	XXL	XXXL	Unités/ carton	€/carton
Réf.	038942	038943	038944	038945	038946	038947	25	NC -



Combinaisons SMS WeeCover

Combinaison WeeCover

EN13982-1



Type 5

EN13034



Type 6

EN1149-5



EN 1073-2



NOUVEAU

- EPI cat. III, type 5 - 6 (protection contre les projections de produits chimiques et les particules)
- Combinaison à cagoule
- Matériau SMS respirant, perméabilité à l'eau et à l'air
- Fermeture zip avec rabat autocollant
- Manches raglan et cagoule 3 pièces pour un meilleur confort et liberté de mouvement
- Élastiques à la taille et aux chevilles
- Poignets jersey
- Couture surjetée 4 fils pour une résistance mécanique soutenue et une étanchéité modérée
- Traitement anti-électrostatique (EN ISO 1149-5) : traitement facilitant la dissipation des charges électrostatiques
- Protection contre les particules radioactives (EN 1073-2)
- Coloris blanc ou bleu pour les environnements salissants

Taille	M	L	XL	XXL	XXXL	€
Blanche	931600	931601	931602	931603	931604	NC -
Bleue	-	931605	931606	931607	931608	NC -

Combinaison WeeCover Max1 Integral

EN13982-1



Type 5

EN13034



Type 6

EN1149-5



EN 1073-2



NOUVEAU

- EPI cat. III, type 5-6 (protection contre les projections de produits chimiques et les particules)
- Combinaison à cagoule et surbottes avec semelle anti-dérapante
- Matériau SMS respirant, perméabilité à l'eau et à l'air
- Fermeture zip à double sens avec rabat autocollant
- Manches raglan et cagoule 3 pièces pour un meilleur confort et liberté de mouvement
- Élastiques à la taille et aux chevilles
- Poignets avec passe-pouce élastique
- Couture interne recouverte (thermocollée) pour une étanchéité optimale contre les poussières fines et dangereuses
- Traitement anti-électrostatique (EN ISO 1149-5) : traitement facilitant la dissipation des charges électrostatiques
- Protection contre les particules radioactives (EN 1073-2)

Taille	L	XL	XXL	XXXL	€
Blanche	931609	931610	931611	931612	NC -

Combinaisons microporeux WeePro

Combinaison WeePro à cagoule

EN13982-1



Type 5

EN13034



Type 6

EN ISO1149-5



EN ISO1073-2



EN ISO14126



NOUVEAU

- EPI cat. III, type 5B-6B (protection contre les projections de produits chimiques et les particules)
- Combinaison à cagoule en matériau microporeux
- Matériau respirant
- Fermeture zip double sens avec rabat autocollant
- Manches raglan et cagoule 3 pièces pour un meilleur confort et liberté de mouvement
- Élastiques à la taille et aux chevilles
- Poignets jersey
- Couture surjetée 4 fils
- Protection contre les risques biologiques (EN 14126)
- Traitement anti-électrostatique (EN ISO 1149-5) : traitement facilitant la dissipation des charges électrostatiques
- Protection contre les particules radioactives (EN 1073-2)

Taille	M	L	XL	XXL	XXXL	€ les 50
Blanche	931613	931614	931615	931616	931617	NC -

Combinaisons microporeux WeePro

Combinaison WeePro à col

- EPI cat. III, type 5B-6B (protection contre les projections de produits chimiques et les particules)
- Modèle à col classique en matériau microporeux
- Matériau respirant
- Fermeture zip double sens avec rabat autocollant
- Manches raglan pour une grande liberté de mouvement
- Élastiques à la taille et aux chevilles
- Poignets jersey avec passe-pouce élastiqué
- Couture surjetée 4 fils
- Protection contre les risques biologiques (EN 14126)
- Traitement anti-électrostatique (EN ISO 1149-5) : traitement facilitant la dissipation des charges électrostatiques
- Protection contre les particules radioactives (EN 1073-2)

Taille	M	L	XL	XXL	XXXL	€ les 50
Blanche	931618	931619	931620	931621	931622	NC -



Combinaisons WeePro Max+ et Max Integral

- EPI cat. III, type 4B,5B,6B (protection contre les particules et les liquides)
- Combinaisons à cagoule en matériau microporeux
- Matériau respirant
- Fermeture zip double sens avec rabat autocollant et mentonnière
- Manches raglan et cagoule 3 pièces pour un meilleur confort et liberté de mouvement
- Élastiques à la taille et aux chevilles
- Poignets et passe-pouce élastiqués
- Avec ou sans surchaussures
- Couture thermocollée pour une meilleure étanchéité (projections de liquides et aérosols)
- Protection contre les risques biologiques (EN 14126)
- Traitement anti-électrostatique (EN ISO 1149-5) : traitement facilitant la dissipation des charges électrostatiques
- Protection contre les particules radioactives (EN 1073-2)

Combinaison WeePro Max+ à cagoule

Taille	M	L	XL	XXL	€ les 50
Blanche	931623	931624	931625	931626	NC -

Combinaison WeePro Max+ à cagoule et surchaussures

Taille	L	XL	XXL	€ les 50
Blanche	931627	931628	931629	NC -



Gamme protection chimique WeeJet

Combinaison WeeJet

- EPI cat. III, type 3B,4B,5B,6B (protection contre les particules et les liquides sous pression)
- Combinaison à cagoule hautement résistante aux produits chimiques
- Matériau HDPE + SMS
- Double fermeture zip avec curseur anneau, rabat autocollant et mentonnière
- Manches raglan et cagoule 3 pièces pour un meilleur confort et liberté de mouvement
- Élastiques à la taille et aux chevilles
- Poignets et passe-pouce élastiqués
- Coutures thermocollées hautement étanches aux projections intenses
- Protection contre les risques biologiques (EN 14126)
- Traitement anti-électrostatique (EN ISO 1149-5) : traitement facilitant la dissipation des charges électrostatiques
- Protection contre les particules radioactives (EN 1073-2)

Taille	L	XL	XXL	€ les 25
Jaune	931631	931632	931633	NC -



Combinaisons à capuche Body Eco

- Non tissé spunbonded polypropylène 38 g/m²
- Matière très souple et opaque
- Coloris blanc
- Poignets et chevilles élastiqués
- Elastique autour de la taille
- Grand rabat doublé sur la fermeture à glissière



Taille	M/L	XL	XXL	Unités/ carton	€/carton
Réf.	073718	073719	073720	50	NC -

Combinaison polypropylène avec cagoule

- En polypropylène non tissé 3 couches 65 g/m²
- Avec cagoule
- Coloris blanc
- Double couture
- Elastique autour de la taille, poignets et chevilles
- Fermeture à glissière
- Emballage individuel
- Catégorie III type 5/6



Taille	L	XL	XXL	Unités/ carton	€/carton
Réf.	475020B	475021B	475022B	50	NC -

Blouses et pantalons TYVEK® 500

- EPI Cat. III type PB[6] - vêtement de protection chimique couvrant partiellement le corps
- En Tyvek® perméable à l'air et à la vapeur d'eau tout en repoussant les aérosols et les liquides aqueux
- Faible relargage particulaire, traitement antistatique
- Sans silicone
- Protection contre les agents infectieux (EN 14126)
- Traitement antistatique des deux côtés (EN 1149-1)
- Coutures internes cousues

Blouse blanche avec fermeture à boutons pression

- Fermeture par 5 boutons pressions
- 3 poches
- A col

Taille	M	L	XL	XXL	Unités/ carton	€/carton
Réf.	073565	073566	073567	073568	50	NC -

Blouse blanche avec fermeture à glissière

- Fermeture à glissière
- 2 poches
- Élastiques aux poignets
- A col

Taille	S	M	L	XL	XXL	Unités/ carton	€/carton
Réf.	073605	073606	073607	073608	073609	50	NC -

Pantalon Tyvek® blanc

- Sans poche
- Élastiques à la taille

Taille	M	L	XL	XXL	Unités/ carton	€/carton
Réf.	073669	073670	073671	073672	50	NC -



CAT III



Type 6

EN14126



Gamme TYVEK® IsoClean® pour salles blanches et environnements contrôlés

Gamme IsoClean® vrac



- Emballage en vrac, non stérile
- Pour utilisation en environnements GMP C/D et ISO 7/8
- EPI Catégorie III, PB[6], protection contre les agents infectieux



Blouses de laboratoire Tyvek® IsoClean®

- Coutures internes bordées, élastiques entunnelés aux poignets
- Fermeture à boutons pressions sur le devant

Taille	S	M	L	XL	XXL	XXXL	€ les 30
Réf.	073922	073923	073924	073925	073926	073927	NC -

Accessoires

Réf.	Désignation	Unités/ carton	€/ carton
073928	Couvre-chaussures antidérapants taille M (39,5)	50 paires	NC -
073929	Couvre-chaussures antidérapants taille L (48,5)	50 paires	NC -
073930	Couvre-bottes antidérapants taille M (39,5)	50 paires	NC -
073931	Couvre-bottes antidérapants taille L (48,5)	50 paires	NC -
073933	Cagoules avec liens de serrage	100	NC -
073932	Manchettes long. 45 cm avec élastiques	100	NC -
073936	Charlotte avec élastique (diam. 54 cm)	250	NC -

Blouses avec lien de serrage Tyvek® IsoClean®

- Coutures surjetées, poignets tricotés
- Fermeture dans le dos par liens surjetés et ceinture à nouer

Réf.	Désignation	Unités/ carton	€/ carton
073934	Blouse avec liens de serrage et poignets tricot (M)	30	NC -
073935	Blouse avec liens de serrage et poignets tricot (XXL)	30	NC -

Gamme Tyvek® IsoClean® Propre & Stérile



- Production en salle blanche, stérilisation rayons gamma, SAL 10-6 (ISO 11137-1)
- Pour utilisation en environnements ISO classe 5, GMP classe A/B
- Double emballage (articles lavés puis stérilisés)
- EPI Catégorie I



Combinaison Tyvek® IsoClean® - EPI Cat. III

- Coutures scellées, col scellé
- Fermeture à glissière
- Élastiques poignets et chevilles
- Manche raglan



Taille	S	M	L	XL	XXL	XXXL	€ les 25
Réf.	073839	073840	073841	073842	073843	073844	NC -

Combinaison Tyvek® IsoClean® avec cagoule et surchaussures

- Avec cagoule et surchaussures antidérapantes
- Coutures surjetées, fermeture glissière
- Élastiques : cagoule, poignets et chevilles ; passe-pouce
- Semelles antidérapantes en PVC

Taille	M	L	XL	XXL	XXXL	€ les 20
Réf.	073832B	073833B	073834B	073835B	073836B	NC -

Blouses de laboratoire Tyvek® IsoClean®

- Coutures scellées, élastiques poignets
- Fermeture à boutons pression

Taille	S	M	L	XL	XXL	XXXL	€ les 30
Réf.	073845	073846	073847	073848	073849	073850	NC -

Couvre-bottes

- Élastique et lien de serrage cheville
- Avec semelles anti-dérapantes en PVC

Taille	S 37	M 39,5	L 48,5	XL 53	Unités/ carton	€/ carton
Réf.	073851	073852	073853	073854	50 paires	NC -

Accessoires Tyvek® IsoClean®

- Coutures entunnelées

Réf.	Désignation	Unités/ carton	€/ carton
073856	Cagoules avec liens de serrage	100	NC -
073858	Capuche et masque	100	NC -
073857	Charlotte avec élastique	250	NC -
073855	Manchettes stériles L 45 cm	250	NC -



Blouse IsoClean® Chemo Gown

- Blouse de chimiothérapie
- EPI cat. III, type PB [6-B] (protection partielle contre les éclaboussures de produits chimiques, protection contre les agents infectieux EN 14126)
- Non stérile
- Pour salle propre classe C/D (ISO 6 à 9)
- Modèle à col avec fermeture dos, fermeture auto-agrippante au cou
- Poignets tricotés, liens à la taille

XS	S	M	L	XL	XXL	XXXL	€ les 30
073937	073938	073939	073940	073941	073942	073943	NC -



KIMTECH™

Blouses de laboratoire KIMTECH™ A7

Protection partielle contre les projections limitées de produits chimiques type PB[6].

- En matériau SMS non tissé résistant, au toucher proche du textile.
- Coupe fonctionnelle ; blouse avec col et poches, pli d'aisance dans le dos et fermeture par boutons à pression
- Coutures à point de surjet triple fil assurant une grande solidité
- Absence de silicone et traitement antistatique, conformément à la norme EN1149-1, adapté aux environnements critiques
- Coloris blanc
- Protection partielle, catégorie 3
- Unisexe
- Usage unique

Taille	S	M	L	XL	XXL	Unités/ carton	€/carton
Réf.	038936	038937	038938	038939	038941	15	NC -

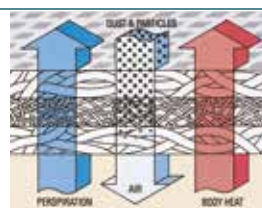

Grande respirabilité



Blouses de laboratoire KIMTECH™ A7 P+

- EPI Cat. III selon le règlement (UE) 2016/425
- Protection contre les projections limitées de produits chimiques : type PB[6]
- En polypropylène haute performance
- Sans silicone, résistance à l'abrasion et faible peluchage (Helmke cat. II)
- Antistatiques, conformes à EN1149-1 : 1995
- Filtration des particules et bactéries : 99 %
- Col haut pour une protection complète de la poitrine
- Elastiques aux poignets et passe-pouce
- Emballage individuel en double sachets, pour zones ISO 7 cat. C

Taille	S	M	L	XL	XXL	Unités/ carton	€/carton
Réf.	039039	039038	039028	039029	039040	15	NC -

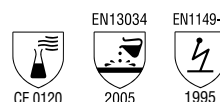

KIMTECH™

Combinaisons pour salle blanche KIMTECH™

Pour environnements ISO 7 et 8 et salles blanches grades C et D.

- EPI Cat. III selon le règlement (UE) 2016/425
- Protection contre les particules : catégorie 5
- Protection légère contre les projections chimiques : catégorie 6
- Vêtement antistatique EN1149-5:2018
- En matériau SMS blanc respirant pour la protection particulaire
- Emballage individuel (non stérile)

KIMTECH™ A8 : protection respirante contre les particules

- Combinaison à col montant, sans capuche (A)
- Poignets élastiques, passe-pouce intégré (B)
- Filtration des bactéries : 94 % selon ASTM F2101 (C)
- Matériau ultra léger (45g/m²) faible peluchage (Helmke Drum Cat. III)

Taille	S	M	L	XL	XXL	XXXL	XXXXL	Unités/ carton	€/carton
Réf.	041400	041401	041402	041403	041404	041405	041406	25	NC -

Applications :

- + Recherche biomédicale, industrie pharmaceutique non stérile, biotechnologies

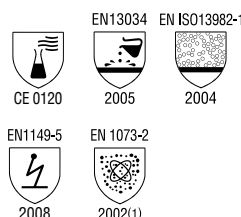

KIMTECH™

Blouses WeePro

- EPI cat. III, type PB[5B-6B] (protection contre les projections de produits chimiques et les particules)
- En microporeux Premium peu pelucheux
- Compatible environnements contrôlés
- Matériau respirant
- Fermeture zip
- Col mandarin doublé, bas doublé pour éviter les filaments
- Poignets jersey
- Couture surjetée 4 fils
- Protection contre les risques biologiques (EN 14126)
- Traitement anti-électrostatique (EN ISO 1149-5) : traitement facilitant la dissipation des charges électrostatiques
- Protection contre les particules radioactives (EN 1073-2)
- Coloris blanc

Taille	M	L	XL	XXL	Unités/ carton	€/carton
Réf.	931634	931635	931636	931637	50	NC -

13982-1



Type PB 5

13034



Type PB 6

EN ISO1149-5



EN ISO1073-2

NOUVEAU

Combinaisons WeeSafe Micromium pour salle propre

Combinaison WEESAFE MICROMIUM avec cagoule pour salle propre

- Vêtement film microporeux avec coupe ergonomique et confortable
- Couture bordées et élastiques entunnelés
- Passe-pouce élastique et rabat autocollant recouvrant le zip
- Poignets, chevilles et taille élastiqués
- Fabrication en environnement contrôlé
- EPI Catégorie III types 5 et 6 (protection contre les particules et protection limitée contre les liquides)
- Protection antistatique (EN1149-5)
- Faible relargage particulaire
- Sachet de 25 unités double emballées
- Existe en version stérile et non stérile

Taille	M	L	XL	XXL	€ les 25
Non stérile	931646	931647	931648	931649	NC -
Stérile	931652	931653	931654	931655	NC -

13982-1



Type PB 5

13034



Type PB 6

EN ISO1149-5



EN ISO1073-2

NOUVEAU

Combinaison WEESAFE MICROMIUM avec cagoule et surbottes pour salle propre

- Vêtement film microporeux avec coupe ergonomique et confortable
- Surbottes intégrées avec semelle antidérapante
- Passe-pouce élastique et rabat autocollant recouvrant le zip
- Poignets, chevilles et taille élastiqués
- Couture bordées et élastiques entunnelés
- Fabrication en environnement contrôlé
- EPI Catégorie III types 5 et 6 (protection contre les particules et protection limitée contre les liquides)
- Protection antistatique (EN1149-5)
- Faible relargage particulaire
- Sachet de 25 unités double emballées
- Existe en version stérile et non stérile

Taille	M	L	XL	XXL	€ les 25
Non stérile	931657	931658	931660	931661	NC -
Stérile	931663	931664	931665	931666	NC -

13982-1



Type PB 5

13034



Type PB 6

EN ISO1149-5



EN ISO1073-2



Blouses en polypropylène PRS®



Blouses PRS® blanc col classique avec élastiques, 22 g/m².

- Col anglais
- Sans poches
- Élastiques aux poignets
- Fermeture pressions

XL	XXL	Unités/ carton	€/carton
475012	475013	50	NC -

Blouses Body Eco blanches



- Non tissé spunbonded polypropylène 38 g/m²
- Matière très souple et opaque
- Coloris blanc
- Fermeture par 4 pressions, poignets élastiqués, col tailleur, sans poches
- Crochet dans le col (pour suspendre la blouse)
- Catégorie 1 - risques mineurs (ne pas utiliser en milieux dangereux)
- Sous sachet individuel

Taille	L	XL	XXL	Unités/ carton	€/carton
Réf.	073700	073701	073702	50	NC -

Blouses en polypropylène fermeture pression



- Blouses jetables cousues en PP 40 g/m²
- Fermeture à pression, élastiques au poignet
- Col V, avec 2 poches (1 poitrine, 1 basse) ou sans poche
- En sachet individuel
- Longueur : 100 - 105 cm

		Taille	2/M	3/L	4/XL	5/XXL	6/XXXL	€ les 50
Coloris	Poches	L. (cm)	130	135	140	145	150	
Blanc	Non		475126B	475127B	475128B	475129B	475130B	NC -
	Oui		475114B	475115B	475116B	475117B	475118B	NC -

Blouses en polypropylène fermeture zip



- Blouses d'hygiène en PP 40 g/m²
- Cousue et élastiquée aux poignets
- Fermeture zip
- Poche intérieure gauche
- Existe en blanc et en bleu marine

Coloris	2/M	3/L	4/XL	5/XXL	€ les 50
Blanc	475351	475352	475353	475354	NC -
Bleu marine	475369	475370	475371	475372	NC -

Blouse en polypropylène



- Grammage : 30 g/m²
- Boutons pressions
- Avec poches

XL	XXL	Unités/ carton	€/carton
475012B	475013B	50	NC -

Blouses Body Tech

- Protection contre les projections limitées de produits dangereux
- Film externe microporeux (imper-résistant) + non tissé interne doux au toucher
- Crochet dans l'encolure pour suspendre la blouse
- Blouse cousue
- Fermeture devant par 4 pressions
- Sans poche
- Poignets élastiqués
- Coloris blanc
- Sous sachet individuel



Signification des pictogrammes : page 1215

* taille XXL : unités/carton = 70

Taille	M/L	XL	XXL	Unités/ carton	€/carton
Réf.	073703	073705	073706*	80	NC -

Blouses visiteur

- Blouse non tissée, en polypropylène
- A usage unique
- Cousue avec manches montées et poignets élastiques
- Encolure nouable et attache de ceinture sur le devant



Taille	Longueur (cm)	Vert	Blanc	Jaune	Bleu	€/les 50
L	114	711730	711731	711728	711729	NC -
XL	127	711209	711210	711211	711212	NC -

Blouse d'isolation fermeture dos

- En polypropylène 17 g/m² respirant
- Élastiques aux poignets
- Fermeture dos par lacets au col et à la ceinture
- Sans poches
- Longueur : 105 cm
- Sous conditionnement en sachet de 10 blouses



Coloris	Vert	Blanc	Bleu ciel	Jaune	€/les 100
Réf.	475442	475443	475444	475445	NC -

Blouse d'isolation en polypropylène

- A usage unique
- Surblouse légère et respirante
- En polypropylène 25 g/m²
- Coloris bleu
- Fermeture dos par liens, élastiques aux poignets
- Manches longues
- Taille unique



Réf.	Désignation	Unités/ carton	€/carton
475373B	Blouse d'isolation	100	NC -

Kit visiteur

Chaque kit emballé individuellement contient :

- + 1 charlotte à clip blanche ;
- + 1 blouse blanche en polyéthylène 20 µm fermeture par boutons pressions ;
- + 2 surchaussures bleues en polyéthylène ;
- + 1 masque blanc papier 1 pli à élastique.

Réf.	Désignation	€/les 100
030724	Kit visiteur	NC -

Kit visiteur



Chaque kit emballé individuellement contient :

- + 1 masque 3 plis vert, en PP non tissé, avec élastiques auriculaires ;
- + 1 charlotte clip blanche, en PP non tissé 14 g/m² ;
- + 1 blouse Body Eco blanche en PP non tissé 38 g/m² (Cat. I).

Réf.	Composition kit	€/les 50 kits
999845	1 masque, 1 charlotte, 1 blouse taille L	NC -
999846	1 masque, 1 charlotte, 1 blouse taille XL	NC -
999847	1 masque, 1 charlotte, 1 blouse taille XXL	NC -

Tablier PVC



- Blanc
- 90 x 120 cm

Réf.	Désignation	€
857084	Tablier blanc PVC	NC -

Tablier en plastique



- Avec œillets soudés
- Lanières latérales et tour de nuque
- Qualité industrielle
- Coloris noir
- Dimensions 80 x 100 cm

Réf.	Désignation	€
670815	Tablier plastique	NC -

Tabliers jetables PE Ecopron



- Composition : polyéthylène
- Dimensions (cm) : 125 x 75
- Couleur : blanc
- Taille unique

Réf.	Désignation	Unités/sachet	€/sachet
030798A	Tabliers jetables PE Ecopron	100	NC -

Blouses TYCHEM®



- EPI Cat. III type PB[3] (protection partielle du corps)
- En TYCHEM® (TYVEK® recouvert de matériau barrière polymérique) offrant une bonne protection contre la perméation chimique à une large gamme de produits chimiques inorganiques et de risques biologiques même pressurisés
- Blouse pour protection avant, avec fermeture auto-agrippante au niveau du cou, liens dans le dos (taille)
- Élastique au poignet
- Coutures cousues recouvertes
- Couvre les jambes jusqu'aux tibias
- Traitement antistatique à l'intérieur (EN 1149-5)
- Protection contre les agents infectieux (EN 14126)
- Coloris jaune (TYCHEM® C) ou gris (TYCHEM® F)

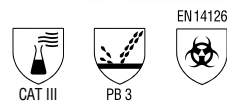

Réf.	Désignation	Tailles	Unités/boîte	€/boîte
073665B	Blouse TYCHEM® C - jaune	L-XXL	25	NC -
073666B	Blouse TYCHEM® F - gris	S-M	25	NC -
073667B	Blouse TYCHEM® F - gris	L-XXL	25	NC -

Tabliers TYCHEM®

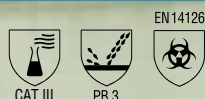

- EPI Cat. III type PB[3] (protection partielle du corps)
- En TYCHEM® (TYVEK® recouvert de matériau barrière polymérique) offrant une bonne protection contre la perméation chimique à une large gamme de produits chimiques inorganiques et de risques biologiques même pressurisés
- Tablier à bavette avec liens à nouer dans le dos et au cou
- Taille unique (couvre les jambes jusqu'aux tibias)
- Traitement antistatique à l'intérieur (EN 1149-5)
- Protection contre les agents infectieux (EN 14126)
- Coloris jaune (TYCHEM® C) ou gris (TYCHEM® F)

Réf.	Désignation	Unités/boîte	€/boîte
073662	Tablier TYCHEM® C - jaune	25	NC -
073663	Tablier TYCHEM® F - gris	25	NC -

Combinaison, blouse et tablier

Réf.	Désignation	Unités/ boîte	€/boîte
Combinaison en polypropylène non tissé avec capuche. Photo A.			
030638	Combinaison taille L	50	NC -
030639	Combinaison taille XXL	50	NC -
Blouse en polyéthylène 20 µm. Dim. 125 x 145 cm. Coloris blanc. Photo B.			
030637	Blouse en polyéthylène	50	NC -
Tablier jetable blanc 20 µm en polyéthylène. Dimensions : 135 x 76 cm. Coloris blanc. Photo C.			
030645	Tablier jetable en polyéthylène	100	NC -



Casaque de soin stérile

- En polypropylène
- Non-tissé hydrophobe
- Taille unique (L) : 118,5 cm
- Avec 1 essuie-mains 30 x 70 cm

Réf.	Unités/ sachet	Unités/ carton	€/carton
711703	28	56	NC -



Casaque chirurgicale dos droit Foliodress Protect Basic

- Forte résistance contre le passage des liquides et des germes
- Non tissé en polypropylène coloris bleu, 40 g/m² (SMS), hydrophobe, souple et perméable à l'air, ne peluche pas
- Fermeture dans le dos par deux liens
- Jersey aux manchettes
- Stérile - dispositif médical classe I (TUV - 0123)
- Unitaire, avec 2 essuie-mains
- Sous (double) emballage unitaire : SMS/blister papier-film
- Double étiquette de traçabilité avec code à barres (EAN 128)



Réf.	Taille	Hauteur (cm)	Circonférence (cm)	Unités/ carton	€/carton
161531B	L	125	145	18	NC -
161532B	XL	140	156	18	NC -

Casaques chirurgicales stériles à usage unique

- En cellulose et polyester, non-tissé hydrophobe
- Dos croisé avec des liens, fermeture par scratch ajustable au cou
- Jersey aux manchettes
- Version renforcée avec bavette
- Avec 2 essuie-mains et feuille de crêpe
- Souple et perméable à l'air
- Procédé de fabrication : Spunlace
- Conformes aux normes EN 13795 et AAMI



Réf.	Renforcé en PE	Taille	Longueur (cm)	Unités/ sachet	Unités/ carton	€/carton
711722	Non	M	121	20	40	NC -
711717	Non	L	121	20	40	NC -
711718	Non	L	131	20	40	NC -
711726*	Non	L	131	18	36	NC -
711719	Non	XL	132	18	36	NC -
711723	Non	XL	145	18	36	NC -
711724	Non	XXL	161	16	32	NC -
711725	Non	XXL	148	18	36	NC -
711739*	Oui	L	131	16	32	NC -
711740*	Oui	XL	145	16	32	NC -

Blouses antiacide

- EPI Cat. III
- Tissu blanc 65 %, polyester 35 % coton, 200 g/m²
- Conforme EN 13034:2009 (type 6) et EN ISO 13688:2013
- Résistant à l'abrasion, aux lacérations, à la pénétration des liquides
- Fermeture pressions
- Col mao
- 3 poches
- Poignets élastiqués



Réf.	Taille	€
943332	S	NC -
943333	M	NC -
943334	L	NC -
943335	XL	NC -
943336	XXL	NC -

Casaques chirurgicales Primary Plus SP



- Casaques en SMS 35 g/m²
- Poignets élastiques en jersey blanc polyester
- Attaches en lien SMS et velcro nylon
- Coloris : océan
- Stériles
- Traitement antistatique et anti-alcool
- Chaque casaque est emballée individuellement avec 2 essuie-mains et une feuille de papier crêpe
- Protection du porteur et du process contre le transfert de microorganismes, fluides biologiques et particules

Réf.	Taille	Longueur (cm)	Unités/ carton	€/ carton
711774	L	119	40	NC -
711775	L - L	134	36	NC -
711776	XL	129	36	NC -
711777	XL - L	144	32	NC -
711778	XXL - L	145	32	NC -
711779	XXL - XL	157	32	NC -

Casaques chirurgicales Primary Plus HP



- Casaques Haute Performance en SMS 35 g/m²
- Poignets élastiques en jersey blanc polyester
- Renfort en PE laminé au niveau du plastron et des manches
- Attaches en lien SMS et velcro nylon
- Coloris : océan
- Stériles
- Traitement antistatique et anti-alcool
- Chaque casaque est emballée individuellement avec 2 essuie-mains et une feuille de papier crêpe
- Protection du porteur et du process contre le transfert de microorganismes, fluides biologiques et particules

Réf.	Taille	Longueur (cm)	Unités/ carton	€/ carton
711780	L	119	36	NC -
711781	L - L	134	32	NC -
711782	XL	129	32	NC -
711783	XL - L	144	28	NC -
711784	XXL - L	145	28	NC -
711785	XXL - XL	157	28	NC -



Blouse femme antiacide



- 100 % polyester Trevira 275 g/m²
- Col tailleur
- Fermeture devant par crochets sous patte
- Poignets droits, fermeture à crochets réglable
- Poche poitrine, poche intérieure et 2 poches basses plaquées avec rabats par crochets cachés

Taille	0	1	2	3	4	5	€
Réf.	380069	380070	380071	380072	380073	380074	NC -

Blouses médicales mixtes

- 100 % coton
- 190 g/m² coton blanc, 185 g/m² coton vert
- Fermeture par boutons sur le côté
- Col rond
- Manches longues, poignets serrés par élastique ou tricot
- 3 poches (1 cœur, 2 basses)



Poignets élastiques

Poignets tricot

Coloris	Poignet	XS	S	M	L	XL	XXL	€
Blanc	Elastique	943125	943126	943127	943128	943129	943130	NC -
Blanc	Tricot	943131	943132	943133	943134	943135	943136	NC -
Vert	Elastique	943119	943120	943121	943122	943123	943124	NC -
Vert	Tricot	943113	943114	943115	943116	943117	943118	NC -

Blouses coton



A



B



C/D



E/F/G



- 100 % coton 190 g/m²
- 3 poches, col V, fermeture centrale

Blouse femme

Modèle	Fermeture	XS	S	M	L	XL	XXL	€
A	Bouton	943020	943021	943022	943023	943024	943025	NC -
B	Bouton	943026	943027	943028	943029	943030	943031	NC -
C	Pression	-	943000	943001	943002	943003	943004	NC -
D	Bouton	-	943005	943006	943007	943008	943009	NC -

Blouse homme

Modèle	Fermeture	S	M	L	XL	XXL	€
E	Bouton	943137	943138	943139	943140	943141	NC -
F	Bouton	943147	943148	943149	943150	943151	NC -
G*	Bouton	943142	943143	943144	943145	943146	NC -

* Coton 210 g/m²

Blouses femme en coton ou polycoton



- 3 poches, col V
- Fermeture à pression
- Coton 100 % ou polyester - coton (65 % - 35 %)
- Poignets élastiques

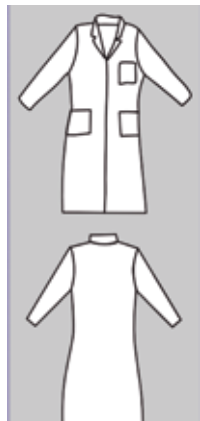

Coloris	Tissu	S	M	L	XL	XXL	€
Blanc	Coton 190 g/m ²	943032	943033	943034	943035	943036	NC -
Blanc	Polycoton 150 g/m ²	943037	943038	943039	943040	943041	NC -
Marine	Polycoton 125 g/m ²	943047	943048	943049	943050	943051	NC -

Blouse homme polycoton



- 65 % polyester 35 % coton
- 3 poches, col V
- 195 g/m²
- Fermeture à pression



Taille	S	M	L	XL	XXL	€
Réf.	943152	943153	943154	943155	943156	NC -

Blouses colorées en polyester - coton



Orange



Vert



- Blouses 65 % polyester - 35 % coton
- 3 poches, col V

Modèle femme

- Fermeture à boutons
- Manches longues

Tour de poitrine (cm)					
S	M	L	XL	XXL	
90	98	106	114	122	

Coloris	g/m ²	S	M	L	XL	XXL	€
Bleu marine	125	943062	943063	943064	943065	943066	NC -
Bleu	125	943067	943068	943069	943070	943071	NC -
Bleu clair	125	943072	943073	943074	943075	943076	NC -
Noir	125	943077	943078	943079	943080	943081	NC -
Orange	115	943082B	943083B	943084B	943085B	943086B	NC -
Vert	115	943087B	943088B	943089B	943090B	943091B	NC -
Lilas	125	943092	943093	943094	943095	943096	NC -
Gris	125	943097	943098	943099	943100	943101	NC -
Bordeaux	125	943102	943103	943104	943105	943106	NC -

Modèle homme

- Fermeture à pression
- Manches longues, poignets élastiques

Tour de poitrine (cm)					
S	M	L	XL	XXL	
88	96	104	112	120	

Coloris	g/m ²	S	M	L	XL	XXL	€
Vert	125	943162	943163	943164	943165	943166	NC -
Bleu Azur	125	943167	943168	943169	943170	943171	NC -
Bleu	125	943172	943173	943174	943175	943176	NC -
Noir	195	943177B	943178B	943179B	943180B	943181B	NC -
Gris	195	943182B	943183B	943184B	943185B	943186B	NC -
Rouge	195	943187B	943188B	943189B	943190B	943191B	NC -
Cacao	195	943192B	943193B	943194B	943195B	943196B	NC -
Beige	195	943197B	943198B	943199B	943200B	943201B	NC -
Bordeaux	195	943202B	943203B	943204B	943205B	943206B	NC -
Bleu marine	195	943207B	943208B	943209B	943210B	943211B	NC -
Vert foncé	195	943217B	943218B	943219B	943220B	943221B	NC -

+ de produit
Dutscher.com



Bleu



Vert foncé

Blouse blanche mixte manches longues à boutons

- En coton
- A boutons
- Manches longues



Taille	0	1	2	3	4	5	€
Réf.	380019	380020	380022	380024	380026	380028	NC -

Blouse en coton avec pressions

- Pour femmes
- Du 36 au 56
- 100 % coton
- A pressions
- Avec deux poches et une poche poitrine à gauche



Taille	36	38-40	42-44	46-48	50-52	54-56	€
Réf.	380000	380001	380003	380005	380007	380009	NC -

Blouses en coton

Blouse homme

- Blouse homme en sergé Sanfor 100% coton
- Grammage : 260 g/m²
- Fermeture à pressions
- Une poche intérieure
- Trois poches bas plaquées
- Couleur : blanche

Taille	3	4	5	6	€
Réf.	678028	678029	678030	678031	NC -

Blouse femme

- Blouse longue femme en cretonne 100 % coton
- Grammage : 190 g/m²
- Fermeture par boutons
- Manches longues
- Deux pinces poitrine
- Deux poches devant et une poche poitrine
- Montage 5 fils
- Couleur : blanc

Taille	38	40	42	44	46	€
Réf.	678032	678033	678034	678035	678036	NC -



Blouses de laboratoire ENDOProteclab

- En coton ou mélange coton / polyester 240 g/m²
- Fermeture à pression
- 3 poches
- Col à revers



Blouses femme

Taille	S	M	L	XL	€
100 % coton	942675	942676	942677	942678	NC -
65 % polyester, 35 % coton	942679	942680	942681	942682	NC -

Blouses homme

Taille	S	M	L	XL	€
100 % coton	942667	942668	942669	942670	NC -
65 % polyester, 35 % coton	942671	942672	942673	942674	NC -

Blouse polyester coton

- Blouse femme
- En polyester/coton
- Coloris blanc
- Fermeture par pressions
- Manches longues
- 2 pinces poitrine
- 2 poches devant
- 1 poche poitrine



Taille	38	40	42	44	46	48	50	52	€
Réf.	678300	678301	678302	678303	678304	678305	678306	678307	NC -

Distributeurs pour EPI en vrac (charlottes, surchaussures, surbottes, cagoules, cache-barbe, manchettes...)

- Distributeurs vrac pour charlottes, surchaussures, surbottes, cagoules, cache-barbe, manchettes...
- Avec membrane en silicone
- Fenêtre de niveau en plexiglas
- Livrés avec pictogramme
- Fixation avec vis et chevilles incluses, option fixation magnétique

Réf.	Modèle	Matériau	Dimensions (mm)	€
022409	Grand Modèle	Inox 304	200 x 410 x 200	NC -
022410	Grand Modèle	Acier laqué bleu	200 x 410 x 200	NC -
022411	Petit Modèle	Inox 304	130 x 310 x 130	NC -
022412	Petit Modèle	Acier laqué bleu	130 x 310 x 130	NC -



022409

022410

Distributeurs pour gants en boîte

Distributeurs pour boîtes de gants

- En inox 304
- Fixation avec vis et chevilles incluses, option fixation magnétique
- Pour une ou plusieurs boîtes de gants : Modèles ou tailles facilement accessibles



022435

Réf.	Modèle	Dimensions (mm)	€
022433	1 boîte verticale	135 x 270 x 93	NC -
022434	2 boîtes verticales	276 x 270 x 93	NC -
022435	3 boîtes verticales	415 x 270 x 93	NC -
022458	4 boîtes verticales	550 x 270 x 93	NC -

Distributeur sans zone de rétention

- En inox 304
- Sans angles vifs, conçu pour limiter les zones de rétention
- Fixation avec vis et chevilles incluses, option fixation magnétique



Réf.	Modèle	Dimensions (mm)	€
022457	1 boîte ou sachet, faible zone rétention	310 x 175 x 100	NC -

Distributeurs pour gants en vrac

- Distributeurs avec fermeture à clé
- Livrés avec pictogramme

Réf.	Modèle	Modèle	Dimensions (mm)	€
022436	Inox 304	Pour gants PE en sachet ou carton de 100, capacité 4 sachets ou cartons	200 x 170 x 50	NC -
022438	Acier laqué bleu	Pour gants station service en vrac en PE, capacité 4 liasses de gants	250 x 300 x 40	NC -
022437	Acier laqué bleu	Pour gants PE en sachet ou carton de 100, capacité 4 sachets ou cartons	200 x 170 x 50	NC -



022436

022437

Distributeurs pour masques à plis



022417

022419

- Distributeur pour masques à plis
- Fixation avec vis et chevilles incluses, option fixation magnétique

Réf.	Modèle	Modèle	Dimensions (mm)	€
022417	Inox 304	Pour 1 boîte de masques chirurgicaux	185 x 105 x 105	NC -
022419	Inox 304	Pour 1 boîte de masques 1 pli (capacité 100 masques)	80 x 240 x 45	NC -
022461	Acier laqué bleu	Pour 1 boîte de masques chirurgicaux	235 x 110 x 130	NC -

Distributeurs pour masques coque

- Pour masques anti-poussières forme coque
- Capacité environ 80 masques
- Livrés avec pictogrammes
- Fixation avec vis et chevilles incluses, option fixation magnétique



022431

Réf.	Matériau	Dimensions (mm)	€
022431	Inox 304	300 x 360 x 260	NC -
022430	Acier laqué bleu	300 x 360 x 260	NC -

Distributeurs pour masques avec volet de protection

- Pour masques chirurgicaux en boîte
- Avec volet souple de protection
- Livrés avec pictogrammes
- Fixation avec vis et chevilles incluses, option fixation magnétique

Réf.	Matériau	Dimensions (mm)	€
022418	Inox 304	185 x 105 x 105	NC -

Distributeurs pour masques pliables

- Pour masques pliables
- En inox 304
- Livrés avec pictogrammes
- Fixation avec vis et chevilles incluses, option fixation magnétique

Réf.	Matériau	Modèle	Dimensions (mm)	€
022416	Inox 304	Pour 1 boîte de masques jusqu'à 25 masques	305 x 250 x 100	NC -



Distributeurs pour EPI volumineux

- Pour EPI volumineux
- En inox 304 ou acier laqué
- Livrés avec pictogrammes
- Fixation avec vis et chevilles incluses, option fixation magnétique

Réf.	Modèle	Matériau	Dimensions (mm)	€
022459	BOX-IN taille M pour gants et lunettes de protection	Inox 304	248 x 140 x 128	NC -
022460	BOX-IN taille L pour masque respiratoire ou écran facial	Inox 304	197 x 230 x 138	NC -
022464	BOX pour casque anti-bruit, masque respiratoire, cadenassable	Acier laqué bleu	197 x 230 x 138	NC -

Distributeurs pour vêtements

- En inox 304
- Pour kits visiteurs, combinaisons
- Livrés avec pictogrammes
- Fixation avec vis et chevilles incluses, option fixation magnétique

Réf.	Modèle	Dimensions (mm)	€
022441	Pour kits visiteurs (jusqu'à 12)	130 x 400 x 110	NC -
022444	Pour blouses et combinaisons taille S (25 blouses ou 20 combinaisons)	350 x 395 x 260	NC -
022443	Pour blouses et combinaisons taille XL (25 blouses ou 20 combinaisons)	420 x 450 x 280	NC -



Option : fixation magnétique pour distributeurs

- Pour la fixation sans perçage sur des cloisons en acier ou magnétiques

Réf.	Désignation	€
022455	Jeu de 3 fixations magnétiques pour distributeur	NC -
022456	Jeu de 4 fixations magnétiques pour distributeur	NC -
022463	Jeu de 4 fixations magnétiques fortes pour distributeurs	NC -

Distributeurs automatiques pour surchaussures

- En ABS ou Aluminium
- Simplifie le procédé d'habillage
- Enfilage rapide et facile des surchaussures
- Surchaussures pour pointure jusqu'à 46

Réf.	Désignation	Dimensions (mm)	€
022439	Distributeur automatique en ABS pour surchaussures	205 x 400 x 120	NC -
022415	Distributeur automatique en aluminium pour surchaussures	290 x 150 x 95	NC -

Réf.	Désignation	Unités/boîte	€/boîte
022445	Surchaussures PE bleu pour distributeur automatique	100	NC -
022446	Surchaussures non tissé bleu pour distributeur automatique	30	NC -



Distributeurs pour bouchons d'oreille Moldex

- Bouchons d'oreille en distributeurs rechargeables
- Mise à disposition de bouchons d'oreille en collectivités
- Distribution avec ou sans contact



Distributeurs manuels PlugStation



- Distribution par molette à tourner
- Livrés sans support

Réf.	Modèle de bouchons	Valeur SNR	Capacité/distributeur (paires)	€
265060	Contours	35 dB	500	NC -
265061	Contours Small	35 dB	500	NC -
265062	MeLLows	22 dB	250	NC -
265068	MeLLows	22 dB	500	NC -
265114	Pura Fit	36 dB	250	NC -
265065	Pura Fit	36 dB	500	NC -
265069	Spark Plugs	35 dB	250	NC -
265070	Spark Plugs	35 dB	500	NC -
265071	Spark Plugs Detect	32 dB	500	NC -

Recharges pour tous distributeurs PlugStation

Réf.	Modèle de bouchons	Valeur SNR	Unités/sachet (paires)	€/sachet
265136	Contours	35 dB	500	NC -
265137	Contours Small	35 dB	500	NC -
265138	MeLLows	22 dB	500	NC -
265139	Pura Fit	36 dB	500	NC -
265140	Spark Plugs	35 dB	500	NC -
265141	Spark Plugs Detect	32 dB	500	NC -

Distributeurs TouchFree PlugStation



- Distribution sans contact, détection automatique des mains : plus hygiénique qu'une molette
- Livré plein, avec bouchons Spark Plugs
- Livré avec support mural à visser
- Fonctionne avec 4 piles AA non incluses

Réf.	Modèle de bouchons	Valeur SNR	Capacité/distributeur (paires)	€
265142	Spark Plugs	35 dB	500	NC -

Accessoires

- Support mural à visser ou aimanté pour tous distributeurs PlugStation

Réf.	Désignation	€
265112	Support mural à visser pour PlugStation	NC -
265135	Support mural aimanté pour PlugStation	NC -

Armoires à pharmacie en métal laqué

- En métal laqué
- 1 porte
- Fermeture à clef
- Se complètent avec la recharge trousse-set ASEP KIT PV 10 (armoire 10 personnes.) ou PV 8 (armoire 8 personnes)
- Recharges vendues séparément

Armoires et recharges

	Armoire vide - 10 personnes	Armoire vide - 8 personnes
Dim. de l'armoire (cm)	30 x 45 x 14	32 x 32 x 15
Poids plein (kg)	3,6	3,4
Poids vide (kg)	3	3,2
Couleur	Blanc	Rouge
Réf.	941004	941003
€	NC -	NC -
	Recharge ASEP KIT PV 10	Recharge ASEP KIT PV 8
Réf.	941016	941005
€	NC -	NC -

Contenu des recharges

Couverture de survie	1	-
Coton	100 g	-
Compresse stériles	4 x 5	10
Bandes	8 gaze, 4 extensibles, 4 crêpes	2 gaze, 2 extensibles
Pansements compressifs	2 petits, 2 grands	1 petit, 1 grand
Pansements adhésifs	2 x 10	2 x 10
Sparadrap	1 rouleau 5 m x 2 cm	1 rouleau 5 m x 2 cm
Vaporisateur antiseptique chlorhexidine	-	50 ml
Compresse	4 alcoolisées, 4 anti-coups	3 anti-coups
Sachet de gels	4 anti-brûlures	3 anti-brûlures, 3 bactéricides
Flacons plastique 125 cc	4	-
Ciseaux	1	1
Pince à échardes	1	1
Epingles de sûreté	12	-
Clip de fixation pr bandes	-	6
Doigter cuir	1	1
Gants vnyile	2 paires	2 paires
Guide de premier secours	1	1



Armoire 941004 vendue vide



Armoire 941003 vendue vide

Armoires à pharmacie murales

Spécialement conçues pour le stockage des pansements, médicaments et autres éléments de premier secours.

- Construction en 10/10^{ème}
- Peinture époxy RAL 9010
- Symboles normalisés
- Fermeture à clef
- Fixation murale

Réf.	H x L x P (mm)	Nombre d'étagères	Capacité stockage	Poids (kg)	€
060094	380 x 470 x 205	2	12 l	1	NC -
060095	580 x 470 x 205	4	19 l	1	NC -



MF15



MF25

Trousse de secours polyvalente/multi-activités



Contient tout le nécessaire pour des interventions rapides et efficaces :

- + compresses stériles ;
- + bandes ;
- + désinfectant ;
- + solution hydroalcoolique ;
- + pansements adhésifs ;
- + sparadraps ;
- + gants ;
- + ciseaux ;
- + pince à échardes ;
- + guide de premiers secours.

Réf.	Désignation	€
941000	Coffret 1 à 4 personnes en ABS avec un support mural	NC -
941001	Coffret 1 à 8 personnes en ABS avec un support mural	NC -

Trousse de secours



Coffret de secours qui conviendra pour toutes les structures jusque 15/20 personnes.

- Coffret compartimenté
- En polypropylène bleu translucide
- Avec un support mural
- Mallette conforme aux préconisations de la Médecine du Travail

Contient :

- + couverture de survie ;
- + coussin hémostatique ;
- + écharpes triangulaires ;
- + masque de bouche à bouche ;
- + unidoses pour lavages oculaires ;
- + pansements compressifs ;
- + compresses stériles ;
- + bandes ;
- + lingettes désinfectantes ;
- + pansements adhésifs assortis ;
- + sparadraps ;
- + doigts, gants ;
- + ciseaux ;
- + pince à échardes ;
- + épingles de sûreté ;
- + guide de premiers secours.

Réf.	Désignation	€
941002	Trousse de secours médecine du travail	NC -

Trousse de secours multi-activité, polypropylène blanc



Coffret 1 à 4 personnes

Coffret 4 à 8 personnes

Contient tout le nécessaire pour des interventions rapides et efficaces.

Modèle	Coffret	
	1 à 4 personnes	4 à 8 personnes
Compresses stériles	5	10
Bandes	1 gaze, 1 extensible	1 gaze, 1 extensible
Pansements compressifs	1 petit, 1 grand	1 petit, 1 grand
Pansements adhésifs	10	20
Sparadrapp	1 rouleau 5 x 2 cm	1 rouleau 5 x 2 cm
Compresses	2 alcoolisées, 2 anti-coups, 2 anti-moustiques	3 anti-coups
Sachet de gels	1 anti-brûlure, 1 bactéricide	3 anti-brûlure, 3 bactéricide
Ciseaux	1	1
Pince à échardes	1	1
Clip de fixation pour bandes	4	6
Doigtier cuir	0	1
Gants vinyle	1 paire	2 paires
Guide de premier secours	1	1
Dimensions (cm)	18 x 13 x 6	26 x 20 x 9
Poids (g)	400	700
Réf.	941014	941015
€	NC -	NC -

Stations de premiers secours



060721

060723

- Station murale anti-poussière
- Façade transparente en polycarbonate
- Dimensions L x l x H (mm) : 430 x 253 x 92 mm

	QuickSafe Basic	QuickSafe Complete	QuickSafe Industrie Agroalimentaire	QuickSafe Industrie Chimique
Contenu	- 2 x 500 ml solution saline lave-œil - 1 x 200 ml solution pH Neutral - 5 x 20 ampoules QuickRinse - 1 recharge de 45 pansements élastiques Quickfix	- 18 gels anti brûlures Quick Cool - 1 kit de compresses QuickStop - 20 lingettes de nettoyage plaies QuickClean - 2 x 500 ml solution saline lave-œil - 1 x 200 ml de pH Neutral - 5 ampoules QuickRinse - 1 recharge de 45 pansements élastiques QuickFix	- 18 gels anti brûlures Quick Cool - 1 kit de compresses QuickStop - 20 lingettes de nettoyage plaies QuickClean - 2 x 500 ml solution saline lave-œil - 1 x 200 ml de pH Neutral - 1 recharge de 45 pansements détectables - 1 recharge de 30 pansements détectables longs	- 1 x 500 ml solution saline lave-œil DUO - 1 x 500 ml pH neutral DUO - 1 x 200 ml pH Neutral - 5 ampoules lave-œil QuickRinse - 1 recharge de 45 pansements élastiques QuickFix
Réf.	060719	060720	060721	060722
€	NC -	NC -	NC -	NC -

Station QuickSafe vide

Réf.	Désignation	€
060723	Station QuickSafe vide	NC -

Pansements en boîte distributrice QuickFix

Distributeurs de pansements Quickfix

- Accès facile aux pansements
- Livrés chargés, rechargeables avec 90 pansements
- Distributeurs verrouillables
- Dimensions distributeurs (L x l x h) : 230 x 135 x 32 mm
- Pansements sous emballages individuels
- Pansements élastiques : s'ajustent aux mouvements
- Pansements imperméables : pour les environnements humides
- Pansements détectables : bleus avec un fil métallique



* Recharges compatibles : 060702 et 060703

Désignation	Contenu	Réf.	€	Réf. recharge	Unité de vente	€/Unité de vente
Quickfix élastique	2 x 45 pansements élastiques et respirants	060701	NC -	060703	6 x 45	NC -
Quickfix imperméable	2 x 45 pansements imperméables et respirants	060700	NC -	060702	6 x 45	NC -
Quickfix élastique et imperméable	45 pansements élastiques + 45 pansements imperméables	060707*	NC -	060703	6 x 45	NC -
Quickfix détectable	2 x 45 pansements bleus	060708	NC -	-	-	-
Quickfix élastique long	2 x 30 pansements élastiques longs	060709	NC -	-	-	-
Quickfix détectable long	2 x 30 pansements bleus longs	060710	NC -	-	-	-
Etuis Quick Fix Mini	30 pansements élastiques	060714	NC -	-	-	-
Distributeur Quickfix vide	-	060743	NC -	-	-	-

Soins des plaies

Désignation	Contenu/boîte	Réf.	Unité de vente	€/Unité de vente
Nettoyant plaies Quickclean : lingettes 130 x 200 mm stériles nettoyantes pour plaies, coupures, petites blessures	40 lingettes	060715	11 boîtes	NC -
	20 lingettes	060716	6 boîtes	NC -
Pansements compressifs QuickStop : pansements avec système de compresse intégrée élastique, stérile, hypoallergénique	2 pansements 17 x 17 cm et 1 pansement 12 x 7,5 cm	060717	6 boîtes	NC -
Gel anti-brûlure Quickcool : effet de refroidissement immédiat pour brûlures légères et échaudures	18 sachets	060718	6 boîtes	NC -

Pansements détectables

- En tissu ou en PE
- Bleu et détectable

En tissu					En PE				
Réf.	Type	Dim. (mm)	Unités/carton	€/carton	Réf.	Type	Dim. (mm)	Unités/carton	€/carton
853520	Droit	19 x 72	100	NC -	853552	Droit	19 x 72	100	NC -
853521	Bout de doigt	75 x 46	50	NC -	853184	Droit	50 x 75	50	NC -
853522	Articulation	75 x 38	50	NC -	853553	Bout de doigt	45 x 75	50	NC -
853135	Bande	1 m x 6 cm	1	NC -	853554	Articulation	72 x 38	50	NC -
853551	Jointure	-	30	NC -	853546	Bande	1 m x 6 cm	1	NC -



Sparadraps chirurgicaux ANAPORE

- Hypoallergéniques
- Haute tolérance cutanée
- Support non-tissé blanc
- Se retirent sans douleur
- Vendus en rouleaux

Sparadraps microporeux en rouleaux, pour maintenir les pansements sur les peaux sensibles et pour les renouvellements de pansements fréquents.

Réf.	Dimensions du rouleau (cm)	Nombre de rouleaux par boîte	€/boîte
794039	914 x 1,25	24	NC -
794040	914 x 2,5	12	NC -
794041	914 x 5	6	NC -
794043	500 x 1,25	24	NC -
794044	500 x 2,5	12	NC -
794045	500 x 5	6	NC -
794046	500 x 7,5	3	NC -



Film micropore 3M en rouleau

- Film dermique
- Hypoallergénique
- Perméable à l'air
- En rouleau

Réf.	Désignation	Unités/carton	€/carton
030236	Rouleau 2,5 cm x 9,14 m avec dévidoir	1	NC -
030241	Rouleau 2,5 cm x 9,14 m	12	NC -
030281	Rouleau 2,5 cm x 5 m	1	NC -



030236

Coton hydrophile



Coton hydrophile

Réf.	Désignation	€
030230	Coton hydrophile chirurgical roulé en sachet plastique 500 g	NC -
030285	Coton hydrophile chirurgical roulé en sachet plastique 1 kg	NC -

Compresse de gaze hydrophile



Compresse de gaze hydrophile purifiée. 17 fils par cm².

Réf.	L x l pliées (mm)	L x l dépliées (mm)	Nombre de plis	Stérile	Unités de vente	€/unité de vente
030233	50 x 75	90 x 270	8	Non	10 sachets de 100	NC -
030234B	75 x 75	210 x 270	8	Non	50 sachets de 2 x 12	NC -
030235	100 x 100	380 x 380	16	Non	10 sachets de 100	NC -
030233ST	75 x 75	90 x 270	8	Oui	50 sachets de 5	NC -
030235ST2	100 x 100	380 x 380	16	Oui	180 sachets de 10	NC -
030276A	100 x 200	-	4	Non	1 sachet de 100	NC -

Compresse Optima



- Non tissées
- Non stériles ou stériles
- 4 plis
- 30 grs

Réf.	Stérile	Dimensions (cm)	Unités/sachet	Sachets/carton	€/carton
030743B	Non	5 x 5	50	100	NC -
030744B	Non	7,5 x 7,5	50	100	NC -
030745B	Non	10 x 10	50	100	NC -
030746B	Oui	5 x 5	5	50	NC -
030747B	Oui	7,5 x 7,5	5	50	NC -
030748B	Oui	10 x 10	5	50	NC -

Tampon de ouate pur Zellin



Vendu par rouleau emballé de 500 tampons .

Réf.	Désignation	€
794054	Rouleau de 500 tampons	NC -

Tampon de cellulose Pur-Zellin



- Tampon plat en cellulose prédécoupé
- Manipulation facilitée par l'utilisation de la boîte distributrice Pur-Zellin Box
- Dispositif médical de classe I
- Pour réalisation des antisepsies locales avant une injection ou la mise en place d'une perfusion
- Superposition de 14 couches de voile de cellulose extra-blanchie de 18g/m²
- Dimensions : 4 x 5 cm
- Capacité d'absorption environ 11 g/g, temps d'immersion ≤ 10 secondes
- En rouleau de 500 tampons prédécoupés, sous sachet en polyéthylène

Réf.	Désignation	Unités/boîte	€/boîte
161528	Tampon de cellulose Pur-Zellin	1 rouleau	NC -
161542	Boîte distributrice Pur-Zellin Box	1	NC -

Tampons alcool



- Tampons imprégnés d'alcool isopropylique à 70 %
- Pour désinfection de la peau avant injections

Réf.	Désignation	Unités/boîte	€/boîte
140425A	Tampon imprégné d'alcool	200	NC -
140443	Tampon large imprégné d'alcool	100	NC -

Tampons alcoolisés



- Non tissé, imprégné d'alcool Isopropanol à 70 %
- Taille : medium
- Prépare la peau avant une injection

Réf.	Désignation	€/la boîte de 100
030742	Tampons alcoolisés	NC -

Boîtes de 48 lingettes panachées



Composition boîte A :

- + 12 lotions alcool,
- + 12 lotions asséchantes,
- + 12 lotions au calendula,
- + 12 lotions anti-moustique

Composition boîte B :

- + 12 lotions alcool,
- + 12 lotions asséchantes,
- + 12 lotions au calendula,
- + 12 lotions de chlorhexidine

Réf.	Désignation	€
280010	Boîte de 48 sachets panachés A	NC -
280011	Boîte de 48 sachets panachés B	NC -

Désinfectant à la chlorhexidine

- Désinfectant à large spectre
- Solution incolore
- Pulvérisateur 50 ml

Mode d'emploi : pulvériser sur la peau saine à désinfecter puis tamponner l'excédent.



Réf.	Désignation	€
853162	Désinfectant à la chlorhexidine	NC -

Produit nettoyant à base de Diphotérine

Convient pour un lavage du visage et du corps en cas de projection chimique, existe en version « lave-œil ».

- Neutralise instantanément les acides, les bases et des solvants
- Solution stérile
- Péremption : 2 ans
- Existe en version : 200 ml, 100 ml, et lave-œil (50 ml)
- Version lave-œil à usage unique, avec scellé assurant l'intégrité du dispositif

Réf.	Contenance	€
941017	50 ml (version lave-œil)	NC -
941018	100 ml	NC -
941019	200 ml	NC -



941017

941018

941019

Douche oculaire de sécurité avec poignée



493508

493509

493510

493511

- A raccorder au réseau d'eau
- Déclenchement ultra simple ; maintien de la poignée en position ouverte - les deux mains sont disponibles en cas de besoin

Gamme Classic Line

- Poignée et corps : plastique, laiton, revêtement chimiquement résistant vert et gris
- Flexible : en inox recouvert de silicone - longueur 1500 mm
- Débit régulé à 7 l/min pour chaque œil
- Protection du réseau d'eau potable : valve anti-reflux
- Oculaire simple ou double avec manchon caoutchouc
- Protection anti-poussières : capot plastique

NOUVEAU

Réf.	Désignation	€
493508	Ceillère simple - droite - montage sur table	NC -
493509	Ceillère simple - droite - support pour mur ou table	NC -
493510	Ceillère double - 45° - montage sur table	NC -
493511	Ceillère double - 45° - support pour mur ou table	NC -

Douche oculaire de sécurité avec vasque



- A raccorder au réseau d'eau
- Modèle avec ceillère double et vasque diamètre 425 mm
- Déclenchement par poignée-poussoir avec valve à bille sur le côté de la vasque et/ou par pédale
- Ball-valve : inox (ouverture totale à 90°)
- Débit régulé à 14 l/min
- Distribution régulière du jet d'eau optimisée pour le rinçage de produits chimiques, régulateur de débit intégré
- Conception sans rétention d'eau et évitant l'entartrage
- Tête : inox avec manchon caoutchouc

NOUVEAU

Gamme Classic Line

- Structure : inox
- Revêtement laqué polyester résistant chimiquement

Gamme Premium Line

- Structure et extérieur inox



493506

493504

493505

493502

493503

Réf.	Désignation	€
493502	Classic Line - vasque mural ceillère double	NC -
493504	Classic Line - vasque sur pied ceillère double	NC -
493505	Classic Line - vasque sur pied + pédale ceillère double	NC -
493503	Premium Line - vasque mural ceillère double	NC -
493506	Premium Line - vasque sur pied ceillère double	NC -
493507	Premium Line - vasque sur pied + pédale ceillère double	NC -

Douche oculaire de sécurité avec vasque réservoir autonome



493512

493515

- Pour montage mural ou à poser
- Sans raccordement au réseau
- Capacité : 60 l
- Remplissage par le haut
- En plastique vert
- Douche de sécurité oculaire autonome avec réservoir vasque
- Conservation de l'eau : 1 semaine - jusqu'à 6 mois avec ajout de solution antibactérienne

NOUVEAU

Réf.	Désignation	€
493512	Douche autonome avec vasque - 60 l	NC -
493515	Additif antibactérien - 100 ml	NC -

Douche oculaire de sécurité autonome



493513

493514

- Sans raccordement au réseau
- Capacité : 16 l
- Avec ou sans roulettes
- Douche de sécurité autonome avec réservoir inox
- Conservation de l'eau : 1 semaine - jusqu'à 6 mois avec ajout de solution antibactérienne
- Douche oculaire avec poignée Classic Line (plastique, laiton, revêtement chimiquement résistant vert et gris)

NOUVEAU

Réf.	Désignation	€
493513	Douche oculaire autonome inox- 16 l	NC -
493514	Douche oculaire autonome inox avec roulettes - 16 l	NC -
493515	Additif antibactérien - 100 ml	NC -

Douche de sécurité corporelle

- A raccorder au réseau d'eau
- Déclenchement par poignée annulaire à tirer et/ou à pédale
- Modèle simple ou combiné avec lave-œil double oculaire et vasque
- Ball-valve : inox (ouverture totale à 90°) pour les douches oculaires
- Débit régulé à 75 l/min pour un jet normalisé (corps) et 14 l/min (oculaires)
- Jet doux et uniforme optimisé pour le rinçage des produits chimiques sur la peau
- Douches équipées d'une vidange automatique
- Entretien très limité, produits résistants à l'entartrage
- Douches oculaires : protection en caoutchouc et cache anti-poussière hermétique avec mécanisme rabattable

Gamme Classic Line

- Structure inox haut de gamme
- Revêtement laqué polyester haute résistance chimique
- Têtes d'aspersion haute puissance à large jet, avec aérateur en plastique

Gamme Premium Line

- Structure et extérieur inox poli
- Têtes d'aspersion haute performance en inox



Douche corporelle

Réf.	Désignation	€
493516	Classic Line - douche murale corporelle	NC -
493517	Classic Line - douche murale corporelle pour dessus de porte	NC -

Douche combinée corporelle et oculaire avec vasque

Réf.	Désignation	€
493518	Classic Line - douche combinée murale	NC -
493519	Classic Line - douche combinée sur pied	NC -
493520	Classic Line - douche combinée sur pied avec pédale	NC -
493521	Premium Line - douche combinée sur pied	NC -
493522	Premium Line - douche combinée sur pied avec pédale	NC -

Douche corporelle mobile d'urgence Body NeutrAll

Solution d'urgence mobile pour la décontamination suivant un contact avec des agents oxydants, acides, bases, aldéhydes, acide fluorhydrique ou fluorures.

Décontamination hautement efficace pour la peau non lésée, les surfaces ou les vêtements.

- Plum Body NeutrAll doit son efficacité aux substances suivantes :
 - + L'acide ascorbique pour neutraliser (par une réaction d'oxydoréduction) les substances fortement oxydantes telles que le peroxyde d'hydrogène, le brome élémentaire, la lessive de blanchiment au chlore, l'hypochlorite de calcium, les gaz nitreux, les nitrates et bien d'autres encore ;
 - + Tampon d'acide aminé pour la neutralisation d'acides et des bases tels que l'acide sulfurique, la soude caustique, l'acide nitrique ou l'acide chlorhydrique ;
 - + L'acide aminé glycine pour la fixation du formaldéhyde et des phénols ;
 - + Chlorure de calcium pour la précipitation du fluorure sous forme de fluorure de calcium insoluble, ce qui permet également d'inactiver l'acide fluorhydrique ;
 - + En outre, le polyéthylène glycol et le glycérol comme solubilisant pour les produits chimiques organiques.
- La coloration rouge de la zone pulvérisée met en évidence la désactivation des agents oxydants
- Durée de conservation : 3 années à partir de la date de production



Réf.	Désignation	Applications	Unités/carton	€/carton
060752	Flacon de 100 ml - format poche	Décontamination jusqu'à 1 m ² ou la longueur d'un bras	6 x 100 ml	NC -
060753	Spray 600 ml	Décontamination de petites surfaces jusqu'à 6 m ² ou jusqu'à 3 personnes	4 x 600 ml	NC -
060754	5 l en douche mobile avec lance	Décontamination de grandes surfaces jusqu'à 50 m ² ou plusieurs personnes	1 x 5 l	NC -

Lave-œil et stations murales de solution saline ou pH Neutral Plum



Flacon DUO

Flacons seuls

Œillère	Volume flacon (ml)	Réf. solution saline	€	Réf. pH Neutral	€
Simple	200	060030B	NC -	941012B	NC -
Simple	500	030025B	NC -	-	-
Simple	1000	060725	NC -	060728	NC -
DUO	500	060724	NC -	060727	NC -
DUO	1000	060726	NC -	-	-

Stations et coffrets muraux

- Avec solution saline et/ou solution neutralisante pH Neutral
- Les coffrets en polystyrène sont étanches à la poussière et résistants aux chocs ; ils peuvent être accrochés aux murs

Réf.	Désignation	Solution saline	pH Neutral	€
060729	Station murale (support & pictogramme)	1 x 500 ml	-	NC -
060028	Station murale (support & pictogramme)	2 x 500 ml	-	NC -
060730	Station murale pH Neutral	-	1 x 1000 ml	NC -
060731	Station murale Maxi	2 x 1000 ml	-	NC -
060740	Station murale DUO	1 x 1000 ml DUO	-	NC -
941008	Station Combi Plum	1 x 500 ml	1 x 200 ml	NC -
060741	Station Combi Plum DUO	1 x 1000 ml DUO	1 x 500 ml DUO	NC -
060732	Coffret mural	2 x 500 ml	-	NC -
060733	Coffret DUO	2 x 1000 ml DUO	-	NC -
060735	Coffret Combi Plum DUO	1 x 500 ml DUO	1 x 500 ml DUO	NC -
060736	Coffret Combi Plum DUO Maxi	1 x 1000 ml DUO	1 x 500 ml DUO	NC -
060744	Coffret PS vide pour flacons 200 ml à 500 ml	-	-	NC -

pH Neutral : solution neutralisante tampon phosphate 4,9 %

- Pour le rinçage et la neutralisation des projections chimiques acides ou basiques
- Rincer avec la solution pH Neutral pendant 2 minutes environ, puis rincer avec la solution saline
- Flacons avec œillère simple : pour le rinçage d'un œil à la fois
- Flacons DUO : pour le rinçage simultané des deux yeux

Solution saline de chlorure de sodium stérile à 0,9 %

- Pour le rinçage et l'évacuation des corps étrangers, poussières, éclats, solvants, huiles
- Rincer jusqu'à l'évacuation des corps étrangers

Temps de rinçage estimé (min.)

Volume flacon	Œillère simple	Œillère DUO
200 ml	2	-
500 ml	5	2
1000 ml	10	5



Station murale Combi Plum DUO

coffret mural

Coffrets muraux avec capot transparent - livrés vides - PLUM



- Matériau solide et durable
- Protection contre la poussière et des projections
- Visualisation rapide du contenu et des dates d'expiration
- Livré avec support mural, plan de lavage oculaire et kit de fixation murale
- Décrochage rapide du support
- Ouverture et accès au contenu faciles
- Livré vide, à garnir au choix

Réf.	Désignation	€ le coffret
060749	Coffret iBox pour 1 flacon	NC -
060750	Coffret iBox pour 2 flacons	NC -
060751	Coffret iBox pour 3 flacons et un spray	NC -

Ampoules Quick Rinse

- Avec solution saline et/ou solution neutralisante pH Neutral
- Les coffrets en polystyrène sont étanches à la poussière et résistants aux chocs ; ils peuvent être accrochés aux murs

Réf.	Désignation	Contenu	€
060737	Distributeur mural Quick Rinse	10 ampoules	NC -
060738	Recharge Quick Rinse pour distributeurs	4 étuis x 5 ampoules	NC -
060739	Etuis Quick Rinse Mini	5 étuis x 4 ampoules	NC -

Accessoires

Réf.	Désignation	€
060742	Sacoche-ceinture pour flacon 200 ml (livrée vide)	NC -
060029	Sacoche-ceinture avec flacon de solution saline 200 ml	NC -

Couvertures anti-feu



Réf.	Désignation	€
060151	Couverture anti-feu, dimensions : 1200 x 1200 mm	NC -
060152	Couverture anti-feu, dimensions : 1800 x 1200 mm	NC -

Kits d'intervention pour déversement chimique

■ Kits d'intervention d'urgence, en cas de déversement de produits chimiques

+ d'info
Dutscher.com



Astuce

Voir nos conteneurs de protection contre la radioactivité page 1328 voir Réf. 028033 et voisines.



333218

Sacs souples

Réf.	Type de contenant	Contenu du kit	Capacité d'absorption	€ le kit
333210	Sac haute visibilité avec fermeture à cordelettes, pour le transport et l'accrochage	2 sacs de mise en rebut temporaire, 2 attaches, 20 feuilles heavy weight, 1 boudin	10,4 l	NC -
333224	Sac jaune haute visibilité avec poignées et fermeture à rabats	5 sacs de mise au rebut temporaire + attaches, 28 feuilles heavy-weight, 4 boudins absorbants	34,7 l	NC -
333217	Sac en vinyle haute visibilité avec attaches velcro spécifique pour chariot élévateur, pour interventions en hauteur ; couvercle "boîte" permettant un accès rapide	1 boudin ø 8 cm x l 117 cm, 20 feuilles absorbantes triple épaisseur 25 x 33 cm, 2 sacs jetables et attaches 46 x 76 cm, 1 pâte pour rapiéçage 454 g pig® plug-n-seal®, 1 guide de compatibilité de kit anti-déversement chimique, 1 dossier de kit anti-déversement	10,4 l	NC -
333231	Sac transparent compact avec poignée	1 kit pour déversements compact pig®, 6 tapis absorbants, 2 coussins, 2 sacs de mise en rebut temporaire, 2 attaches	6,7 l	NC -
333211	Sac clipsable facile à fermer, suspendre et transporter pour une intervention d'urgence	12 feuilles, 1 boudin, 1 sac de récupération	13 l	NC -
333220	Sac clipsable facile à fermer, suspendre et transporter pour une intervention d'urgence	25 feuilles, 2 boudins, 2 sacs de récupération	26,9 l	NC -
333221	Sac transparent avec fermeture zip	3 boudins pour produits chimiques 8 x 117 cm, 12 feuilles pour produits chimiques 38 x 51 cm, 2 sacs de récupération avec attaches 76 x 46 cm	18,5 l	NC -
333218	Kit Clear Cube : sac cubique transparent durable, ouverture facile, bandoulière pour le transport/accrochage	2 boudins ø 8 cm x l 3 m, 3 boudins l ø 8 x 117 cm, 6 coussins 20 x 20 cm, 30 feuilles absorbantes triple épaisseur 38 x 51 cm, 5 sacs jetables et attaches 46 x 76 cm, 1 dossier de kit anti-déversement, 1 guide de compatibilité de kit anti-déversement chimique	54,4 l	NC -
333219	-	Recharge pour 333218	54,4 l	NC -

Seaux et fûts d'intervention

Réf.	Type de contenant	Contenu du kit	Volume contenant	Capacité d'absorption	€ le kit
333214	Conteneur Light-weight homologué UN (UN1H2/Y30/S)	4 tapis absorbants, 2 boudins absorbants, 6 étiquettes inviolables	24,6 l	17 l	NC -
333227	Fût 360 l résistant aux UV (stockage extérieur), classé UN1H2/X295/S pour les groupes d'emballage I, II et III	Conteneur en PE moyenne densité, tapis, digues, boudins et coussins en polypropylène	360 l	237 l	NC -
333228	-	Recharge pour 333227	-	237 l	NC -
333229	Conteneur 76 l résistant aux UV étanche à l'eau et aux produits chimiques, classé UN1H2/X75/S, UN1H2/Y100/S pour les groupes d'emballage I, II et III	Overpack Ø 58,5 x 48 cm, 5 sacs de mise en rebut temporaire avec attaches, 6 feuilles heavy-weight, 5 coussin de grande taille, 6 boudins absorbants	76 l	40,9 l	NC -
333230	-	Recharge pour 333229	-	40,9 l	NC -



333214

Chariots

Réf.	Type de contenant	Contenu du kit	Capacité d'absorption	€/kit
333232	Chariot en PE haute visibilité avec doubles portes pleine hauteur, étagères réglables et roues de 20 cm	5 sacs temporaires + attaches, 1 rouleau de feuilles absorbantes, 4 coussins, 5 boudins	47,4 l	NC -
333233	-	Recharge pour 333232	47,4 l	NC -
333225	Sac haute visibilité avec fermeture "boîte", monté sur chariot à roulettes se manœuvrant facilement	30 feuilles - heavy-weight, 12 coussins Haz-Mat, 6 boudins absorbants 117 cm, 5 sacs de mise en rebut temporaire, 5 attaches, 1 guide de compatibilité chimique & manuel	52,8 l	NC -
333226	-	Recharge pour 333225	52,8 l	NC -
333215	Grand chariot haute visibilité avec portes et couvercle, roues de 20 cm	1 rouleau de tapis 51 cm x 41 m, 50 feuilles de tapis 38 x 51 cm, 2 boudins 8 cm x 3 m, 6 boudins 8 x 117 cm, 8 coussins 20 x 20 cm, 40 lingettes 31 x 33 cm, 10 sacs à déchets avec attaches 91 x 152 cm, 1 dossier de kit de déversement, 1 guide de compatibilité de kit de déversement chimique, 1 grand chariot anti-déversement 75 x 76 x 128 cm	173,2 l	NC -
333216	-	Recharge pour 333215	173,2 l	NC -



333225

Absorbants chimiques Pig HAZ-MAT



- 8 couches de fines fibres en polypropylène
- Pour l'absorption d'une large gamme de produits chimiques (ex : acide sulfurique à 98 %, hydroxyde de sodium à 30 %)
- Feuilles à motif alvéolé : absorption plus rapide

Feuilles en sac

Réf.	Désignation	Dimensions (mm)	Absorption (l/sac)	Feuilles/sac	€ le sac
333202	Feuilles triple épaisseur	380 x 510	41,8	50	NC -
333203	Feuilles tapis triple épaisseur	380 x 510	83,6	100	NC -
333204	Feuilles simple épaisseur	380 x 510	83,6	200	NC -

Feuilles en boîte

Réf.	Désignation	Dimensions (mm)	Absorption (l/boîte)	Feuilles/boîte	Boîtes/carton	€/carton
333206	Feuilles triple épaisseur carton distributeur	250 x 330	37,1	100	1	NC -
333207	Feuilles triple épaisseur carton distributeur bench	330 x 250	37,1	25	4	NC -

Rouleaux

Rouleaux Rip&fit : livrés dans un carton distributeur.

Réf.	Désignation	Dimensions (mm x m)	Absorption (l/sac)	Rouleaux/sac	€ le sac
333205	Rouleau triple épaisseur	760 x 46	152,4	1	NC -
333208	Rouleau triple épaisseur Rip&fit	380 x 18	29,7	1	NC -

Lab Sorb



- Pour la gélification de produits liquides
- Les granulés de Lab Sorb gélifient en quelques minutes les composés aqueux ou les solvants
- Le produit gélifié est facilement éliminable
- 450 g



Réf.	Désignation	€
053489	Lab Sorb, 450 g	NC -

Absorbant universel pour huiles et produits chimiques



- Economique
- Pour tous liquides
- Absorbe jusqu'à 75 fois son propre poids
- Absorbe les produits chimiques ou les huiles
- Fins granules à base de polymères, exempts de poussière
- Indicateur coloré en fonction du composé à absorber : jaune pour les produits à base d'acide, rouge pour les produits alcalins
- Se saupoudre simplement sur le produit déversé, se récupère sous format gélifié à l'aide d'une pelle ou d'une spatule (non fournie)

Réf.	Désignation	€
452545	Absorbant chimique Chemsolute, 1 000 ml	NC -
452001	Absorbant chimique Chemsolute, 4 000 ml	NC -

Absorbants HandySorb



- Chaque feuille absorbe jusqu'à 25 fois son poids
- Ne réagissent avec aucune substance déversée
- Feuilles et coussins inertes en polypropylène expansé
- Système NoTouch : pas de contact utilisateur avec le liquide déversé
- Portée utilisateur : jusqu'à 1,83 m pour un usage plus efficace dans les zones difficiles d'accès

Réf.	Désignation	Unités/carton	€/carton
834423	Kit de démarrage Système HandySorb avec feuilles absorbantes	1	NC -
834420	Recharges feuilles avec adaptateur pour système HandySorb	100	NC -
834421	Feuilles universelles NoTouch pour système HandySorb	25	NC -
834422	Coussins universels NoTouch pour système HandySorb	10	NC -



SCAT Safetycaps 2.0

Double protection : des solvants et des opérateurs.

- Kits de bouchons livrés complets
- Livré avec valve à air pour prévention de la contamination des solvants mais également de l'évaporation des solvants dans le laboratoire
- Partie bleue en PPS autoclavable jusqu'à 200 °C
- Partie blanche en PTFE rotative à 360 pour changement facile de tubulure sans torsion des tubes. Joint FKM intégré pour une étanchéité garantie
- Etiquette d'identification
- Raccords en PFA

Réf.	Image	Filetage	Valve à air	Connectique	€
999212	1	GL45	1	1 x 3,2 mm	NC -
959196	2	GL45	1	2 x 3,2 mm	NC -
958775B	3	GL45	1	3 x 3,2 mm	NC -
959197	3	GL45	1	6 x 3,2 mm	NC -
959194	3	GL45	0	4 x 3,2 mm et 1 x (5 - 11,5 mm)	NC -

Pièces de rechange : valve à air

- Filtre PTFE pour protection des solvants
- Membrane à valve pour bloquer l'évaporation des solvants
- Etiquette d'identification individuelle et indicateur de changement

Réf.	Unités/carton	€/carton
959276	1	NC -
496162	8	NC -
496162	10	NC -
959357	50	NC -
496163	100	NC -



Voir nos flacons dans le chapitre Verrerie

Pièces de rechange : connecteurs

Réf.	Désignation	Unités/carton	€/carton
959671	Pour tubes Ø externe 3,2 mm bleu	5	NC -
958773	Obtrateurs pour connecteurs capillaires	10	NC -

Entonnoirs de sécurité SCAT V2.0

- Pour collecte des déchets liquides
- Livrés avec tamis amovible
- Joint de couvercle pour plus d'étanchéité
- Avec ou sans lance 220 mm pour écoulement fluide
- 2 versions : PE-HD ou PE-HD conducteur avec câble de mise à la terre

Entonnoir avec valve à bille et couvercle "Arnold"

- Fermeture par valve à bille qui se soulève uniquement au remplissage : sécurité renforcée
- Diamètre : 200 mm

Filetage	Conducteur avec câble et pince de mise à la terre			PE-HD conducteur avec câble de mise à la terre			Non conducteur		
	Réf.	Réf. SCAT	€	Réf.	Réf. SCAT	€	Réf.	Réf. SCAT	€
GL45	999277	317622	NC -	959540	317633	NC -	999276	317642	NC -
S50	959523	317629	NC -	-	-	-	999279	317649	NC -
S51	959525	317624	NC -	-	-	-	959524	317644	NC -
B53	-	-	-	-	-	-	959526	317632	NC -
S55	959528	317625	NC -	-	-	-	959527	317645	NC -
S60/61	959529	317621	NC -	959541	317634	NC -	959434	317641	NC -
S65	959531	317626	NC -	-	-	-	959530	317646	NC -
S70/71	959533	317628	NC -	-	-	-	959532	317648	NC -
B83	959535	317627	NC -	-	-	-	959534	317647	NC -
S90	959537	317623	NC -	-	-	-	959536	317643	NC -
S95	959538	317635	NC -	-	-	-	-	-	-



Entonnoir à couvercle "Marco"

- Diamètre 157 mm

Filetage	Entonnoir avec lance						Entonnoir sans lance					
	Conducteur avec câble et pince de mise à la terre			Non conducteur			Conducteur avec câble et pince de mise à la terre			Non conducteur		
Réf.	Réf. SCAT	€	Réf.	Réf. SCAT	€	Réf.	Réf. SCAT	€	Réf.	Réf. SCAT	€	
GL45	-	-	999252	318992	NC -	999251	318962	NC -	959435	318952	NC -	
S50	999254	318985	NC -	999255	318995	NC -	-	-	999253	318955	NC -	
S51	999220	318983	NC -	999257	318993	NC -	-	-	999256	318953	NC -	
S55	999260	318981	NC -	999261	318991	NC -	999259	318961	NC -	999258	318951	
S60/61	999264	318980	NC -	999265	318990	NC -	999263	318960	NC -	999262	318950	
S65	999274	318984	NC -	999275	318994	NC -	999273	318964	NC -	999271	318954	

Entonnoir "Marco" avec détection de niveau

- Filetage S60/61
- PE-HD conducteur avec câble de mise à la terre
- Sans lance

Réf.	Réf. SCAT	Niveau	€
999269	317637	150 mm	NC -
999270	317651	190 mm	NC -



Bouchons de sécurité Safety Waste Caps



Safety Waste Caps V3.0 Lisa

- Tête rotative à 360° en PTFE pour changement facile de tubulure sans torsion des tubes
- Fourni avec 4 raccords PFA pour capillaires Ø ext, 1,6 à 3,2 mm
- Fourni avec 3 raccords PP pour tubes Ø int 5 à 11,5 mm
- Connectique en GL14 pour filtre évent

Réf.	Réf. SCAT	Filetage	€
959550	350045	GL45	NC -
959551*	450045	GL45	NC -
959552	350050	S50	NC -
959553	350051	S51	NC -
959554	350053	B53	NC -
959555	350055	S55	NC -
959556	350060	S60/61	NC -
959557*	450060	S60/61	NC -
959558	350063	B63	NC -
959559	350065	S65	NC -
959560	350070	S70/71	NC -
959561	350083	B83	NC -
959562	350090	S90	NC -
959563	350095	S95	NC -

* Version ESD conductrice

Accessoires

Désignation	Filetage	Non conducteur			Conducteur		
		Réf.	Réf. SCAT	€	Réf.	Réf. SCAT	€
Bouchon PTFE (2)	M30 X 35	496101	350110	NC -	496103	450110	NC -
Entonnoir Lisa (1)	M30 X 35	496102	350120	NC -	496104	450120	NC -
Bouchon PTFE pr filtre évent (3)	GL14	496266	107620	NC -	-	-	-
Bouchon PTFE (6)	1/8"	959395	160506	NC -	496269	160523	NC -
Raccord pour tube souple Ø int 5 à 11,5mm (4)	1/8"	496305	117808	NC -	-	-	-
	Filetage	Réf.	Réf. SCAT	€ les 5	Réf.	Réf. SCAT	€
Raccord avec ferrule pour tube rigide Ø ext 3,2 mm (5)	1/4"	959671	107063	NC -	-	-	-
Raccord avec ferrule pour tube rigide Ø ext 2,3 mm (5)	1/4"	959396	107059	NC -	-	-	-
Raccord avec ferrule pour tube rigide Ø ext 1,6 mm (5)	1/4"	799793	107061	NC -	-	-	-
Bouchon (7)	1/4"	496267	160502	NC -	-	-	-

Filtre évent pour bouchon de sécurité V3.0



- 3 tailles de filtres
- 3 types de charbon actif pour absorption des vapeurs acides, basiques et solvants
- Indicateur de changement par pression sur 1 bouton
- Protection anti-éclaboussure
- GL14

Réf.	Réf. SCAT	Taille	Durée de vie maximum	Unités/carton	€/carton
959508	410534	S	3 mois	1	NC -
959511	490335	S	3 mois	4	NC -
959509	410535	M	6 mois	1	NC -
959512	490336	M	6 mois	2	NC -
959425	407986	L	12 mois	1	NC -
959514	490986	L	12 mois	2	NC -

Bouchon de sécurité universel "Jan"

Solution "tout-en-un" pour la collecte des déchets liquides



- Fourni avec entonnoir de sécurité (avec tamis amovible et couvercle)
- Pour la collecte via entonnoir ou tubes fournis avec filtre évent V3.0 taille M
- 4 connexions PFA pour tubes avec raccord pour filtre évent GL14
- 3 raccords PP pour tubes Ø int. 5 à 11,5 mm
- Raccords et obturateurs compris

Réf.	Réf. SCAT	Filetage	€
959569	320045	GL45	NC -
959570*	420045	GL45	NC -
959571	320050	S50	NC -
959572	320051	S51	NC -
959573	320053	B53	NC -
959574	320055	S55	NC -
959575	320060	S60/61	NC -
959576*	420060	S60/61	NC -
959577	320063	B63	NC -
959578	320065	S65	NC -
959579	320070	S70/71	NC -
959580	320083	B83	NC -
959581	320090	S90	NC -
959582	320095	S95	NC -

* Version ESD conductrice

Kit complet entonnoir et bidon de sécurité

■ Packs avec bidon et entonnoir

Réf.	Réf. SCAT	Vol. (L)	Filetage	Type entonnoir	ESD	Bac de rétention	€/pack
959583	307316	2,5	GL45	Marco	Non	Non	NC -
959584	307317	5	GL45	Marco	Non	Non	NC -
959585	307318	10	GL45	Marco	Non	Non	NC -
959586	307450	10	S55	Arnold	Non	Non	NC -
959587	307320	10	S60/61	Arnold	Oui	Non	NC -
959588	307416	10	S60/61	Marco	Oui	Oui	NC -
959589	307315	10	S60/61	Marco	Oui	Oui	NC -
959590	307321	20	S60/61	Arnold	Oui	Non	NC -



Bidon récupération déchet HPLC

■ Set de récupération des déchets HPLC avec filtre S

■ Livré complet avec bidon de 5 litres, 1 bouchon de sécurité S50 et un filtre S avec indicateur de changement

Réf.	Désignation	€
959542	Set de récupération des déchets HPLC avec filtre S	NC -

Accessoires

Réf.	Désignation	€
959543	Bouchon de sécurité	NC -
959544	Bidon de 5 litres filetage S50	NC -
959508	Filtre d'évacuation V3,0 Taille S avec indicateur de changement	NC -

■ Set de récupération des déchets avec filtre M

■ Livré complet avec bidon de 5 litres, bouchon de sécurité GL45 et filtre M avec indicateur de changement

Réf.	Désignation	€
959545	Set de récupération des déchets avec filtre M	NC -

Accessoires

Réf.	Désignation	€
096865	Bouchon de sécurité GL45	NC -
799779	Bidon de 5 litres GL45	NC -

■ Set de récupération des déchets HPLC complet

■ Livré avec 4 flacons 5 litres en verre

Réf.	Désignation	€
959546	Set de récupération des déchets HPLC complet	NC -

Accessoire

Réf.	Désignation	€
959276	Air valve pour bouchon de sécurité	NC -



Filtres à air sortant EZwaste



- Filtre à charbon actif EZwaste
- Retient les vapeurs de produits chimiques
- Mécanisme facile d'élimination des déchets de solvants

Chaque kit contient :

- + un container en HDPE ;
- + un bouchon de 83 mm ouvert sur le dessus ;
- + un bouchon de 83 mm fermé ;
- + un filtre EZwaste ;
- + un raccord coudé pour filtre EZwaste ;
- + des bouchons pour ports inutilisés.

Kit EZwaste

Configuration	Réf.	Volume (l)	Port 1/4"	Port 1/8"	€
A	311164	Bouchon seul	0	6	NC -
	311165	4	0	6	NC -
	311166	5	0	6	NC -
	311167	10	0	6	NC -
	311168	20	0	6	NC -
B	311169	Bouchon seul	3	4	NC -
	311170	4	3	4	NC -
	311171	5	3	4	NC -
	311172	10	3	4	NC -
	311173	20	3	4	NC -
C	311174	Bouchon seul	4	4	NC -
	311175	4	4	4	NC -
	311176	5	4	4	NC -
	311177	10	4	4	NC -
	311178	20	4	4	NC -

Filtre EZwaste de remplacement

Réf.	Unités/carton	€/carton
311159	1	NC -
311160	2	NC -
311161	5	NC -

Flacons de sécurité avec entonnoir

Thermo SCIENTIFIC HALGENE



- Flacon de 4 litres en HDPE ou de 10 litres en HDPE fluoré
- Pour le stockage temporaire de déchets liquides
- L'entonnoir se visse sur le flacon
- Avec évent
- Un filtre en polypropylène retient les particules de grande taille et/ou les barreaux magnétiques

Réf.	Avec flacon (litre)	€
029387	4	NC -
029388	10	NC -

Entonnoirs de sécurité

Thermo SCIENTIFIC HALGENE



- Entonnoir et couvercle en HDPE
- Bouchon en PP
- Événement avec membrane en PTFE
- Modèles brevetés
- Se montent sur un flacon pour la récupération des solvants
- Le couvercle évite l'évaporation des déchets organiques

Réf.	Col (mm)	€
029385	38 - 430	NC -
029386	83B	NC -

Entonnoirs de sécurité EZwaste



- Entonnoir et couvercle en HDPE
- Joint d'étanchéité sur le couvercle
- Filtre permettant de retenir les barreaux magnétiques
- Tige diminuant l'émission de composés organiques volatiles
- Longueur de la tige : 279,4 mm

Réf.	Volume (ml)	Col (mm)	Dimensions L x P (mm)	€
311179	450	38-430	177,8 x 127	NC -
311180	450	53	177,8 x 127	NC -
311181	450	70	177,8 x 127	NC -
311182	450	83	177,8 x 127	NC -
311183	2000	38-430	279,4 x 228,6	NC -
311184	2000	53	279,4 x 228,6	NC -
311185	2000	70	279,4 x 228,6	NC -
311186	2000	83B	279,4 x 228,6	NC -

Boîtes à déchets SHARPSAFE

Protection maximale pour le stockage d'objets contaminés tels que seringues et aiguilles.

- Orifice de taille et de conformité adéquates permettant l'évacuation unimanuelle des matériels utilisés, y compris les matériels mis en sécurité
- Incinérabilité sans émanation
- Système de fermeture solidaire du dispositif hermétique et inviolable, afin d'éviter la fuite ou le renversement du contenu, lors de son évacuation
- Étanchéité aux liquides résiduels, résistance à la perforation
- Conformés aux normes NF302, NFX 30-500 et ADR

Réf.	Volume	H x L x l (mm)	Marque NF302	Norme NFX30-500	Unités/carton	€/carton
140410	450 ml	170 x 105 x 50	Oui	Oui	100	NC -
140287	7,5 litres	610 x 150 x 100	Non	Non	20	NC -
140422	9 litres	291 x 292 x 195	Oui	Oui	20	NC -
140289	13 litres	353 x 292 x 195	Oui	Oui	20	NC -



Supports

Réf.	Type	Pour SharpSafe	€/carton
140384	Oblique pour hotte à flux laminaire	4 l - 7 l	NC -

Accessoires

Réf.	Désignation	€
140409	Plateau pour Sharpsafe 1 l, 2 l, et 3 l (les 10)	NC -

Boîtes à déchets homologuées

- Résistantes à la perforation
- Indication du niveau maximum de remplissage
- Couverts avec fermeture provisoire et définitive
- Encoches pour la désolidarisation de tout type d'aiguilles
- Autoclavables, incinérabilité sans émanation
- Conformés aux normes NF302, NF X30-511 et ADR

Volume (l)	Dim. (l x L x h) (mm)	Photo	Réf.	Unités/carton	€/carton	Réf.	Unités/carton	€/carton
Boîtes à déchets de poche								
0,4	123 x 62 x 165	A	168000A	10	NC -	168000	70	NC -
Boîtes à déchets de forme carrée								
2	151 x 151 x 200	B	-	-	-	168001B	62	NC -
3	151 x 151 x 238	B	-	-	-	168002B	60	NC -
4	167 x 167 x 248	B	-	-	-	168003B	52	NC -
5	215 x 215 x 185	B	-	-	-	168004B	30	NC -
5 (forme haute)	167 x 167 x 300	B	-	-	-	168005B	40	NC -
6 (forme haute)	167 x 167 x 388	B	-	-	-	168006B	36	NC -
Boîtes à déchets cylindriques								
0,6	ø 100 x 145	C	-	-	-	168007	100	NC -
0,8	ø 100 x 184	C	168008A	10	NC -	168008	100	NC -
1,5	ø 140 x 165	C	168009A	10	NC -	168009	100	NC -
2	ø 140 x 210	C	168010A	5	NC -	168010	75	NC -
5	ø 213 x 195	C	168011A	5	NC -	168011	55	NC -
7	ø 248 x 195	C	168012A	10	NC -	168012	40	NC -
Boîtes à déchets pour chariot								
3	155 x 155 x 220	D	-	-	-	168013	40	NC -
5	220 x 220 x 210	D	168014A	10	NC -	168014	40	NC -
10	220 x 220 x 350	D	168015A	10	NC -	168015	30	NC -



Containers de destruction



Les containers de destruction en polypropylène permettent la collecte de produits souillés tels que seringues, aiguilles ou encore pipettes Pasteur. Les flacons sont équipés d'un bouchon attenant pouvant être fermé de façon irréversible lorsque le flacon est plein. Conformés à la norme NF X 30-511.

Réf.	Volume (l)	Dimensions (mm)	Unités/carton	€/carton
999753A	0,6	130 x 114 x 72	1	NC -
999754A	0,8	170 x 114 x 72	1	NC -
999751A	1,1	230 x 114 x 72	1	NC -
999752A	1,8	140 x 195 x 135	1	NC -
999750A	7	390 x 195 x 135	1	NC -

Conteneurs à déchets 30 l, 50 l et 60 l



- Fûts et couvercles à commander séparément, en polypropylène
- Conteneurs jaunes livrés avec étiquette
- 2 versions de couvercle : à poignée ou avec opercule
- Poignées latérales ergonomiques
- Conteneur conforme aux normes de perforation et d'étanchéité ISO 23907 et aux normes NFX30-505 et NFX 30-511

Volume (l)	30	50	60
Dimensions L x p x h (mm)	404 x 334 x 315	404 x 334 x 517	404 x 334 x 646
Poids (kg)	0,72	1,125	1,325
Conteneur jaune sans couvercle	671135	671138	671139
Conteneur noir sans couvercle	671136	-	671140
Conteneur bleu sans couvercle	671137	-	-
€	NC -	NC -	NC -
Couvercle à poignée standard	671141	671141	671141
€	NC -	NC -	NC -
Couvercle à opercule	671142	671142	671142
€	NC -	NC -	NC -

Accessoires

Réf.	Désignation	€
671143	Chariot à pédale pour conteneur 2 roues	NC -
671144	Chariot à pédale pour conteneur 4 roues	NC -

Boîtes à déchets pour pipettes



- De format allongé, spécialement pour recevoir les pipettes contaminées, mais reçoit également les aiguilles et les seringues
- Avec clapet anti-récupération
- Verrouillable lorsque pleine
- L x l x h : 450 x 150 x 160 mm
- Volume utile : 5 litres

Réf.	Désignation	Unités/carton	€
030535	Boîte à déchets pour pipettes*	16	NC -

* Livrable à l'unité - Prix au prorata

Containers à déchets Biohazard



- Autoclavable avec ses déchets
- Utilise un sac autoclavable classique
- Ouverture du couvercle pivotant d'une seule main
- Symbole Biohazard universel en rouge
- En polypropylène
- Fond parfaitement étanche

Réf.	Volume (l)	ø x h (mm)	€/carton
029358	5,5	210 x 270	NC -
029359	19	280 x 380	NC -

Bidon pour DASRI liquides



- Emballage 3H1 pour déchets infectieux liquides
- En PE jaune translucide
- Conformés NFX 30-506 et ADR
- Bouchon DIN 61
- Plots de positionnement d'empilage, base large pour une bonne stabilité

Réf.	Volume (l)	Dimensions (mm)	€/carton
999746	10	192 x 232 x 320	NC -
999747	20	287 x 234 x 400	NC -

Boîtes à déchets en carton

- Fermeture provisoire par couvercle rabattable, définitive par double rabat
- Conteneur en carton avec sac en PEBD collé à l'intérieur pour une meilleure résistance à l'humidité
- Liens de fermeture du sac pour une meilleure étanchéité
- Poignées renforcées
- Charge maximale : 8 kg pour le modèle 25 l, 13 kg pour le modèle 50 l
- Economique et sans danger de pollution pour l'environnement
- Conformés à l'Arrêté du 24 Nov. 2003, agréés pour le transport des matières dangereuses par la route (ADR)

Volume	12 l	25 l	50 l forme standard	50 l forme basse
L x l x h (mm)	200 x 200 x 385	265 x 265 x 378	295 x 295 x 580	398 x 293 x 430
Épaisseur carton (mm)	2,7	4	2,9	2,7
Type de sac PEBD	PEBD 60 µm	PEBD 90 µm	PEBD 60 µm	PEBD 70 µm
Charge max. (kg)	4	8	13	13
Réf.	140431	140292	140432	140399
€ les 10	NC -	NC -	NC -	NC -



140399

Poubelles jetables en carton et LDPE pour la récupération du verre



- Boîtes rigides à monter soi-même pour l'élimination en toute sécurité des débris de verre en laboratoire
- Le verre est stocké en toute sécurité dans un sac en LDPE solide, étanche et résistant aux perforations
- Couvercle avec rabat intégré pour un remplissage aidé, équipé d'un dispositif d'étanchéité, à utiliser une fois plein
- Instructions d'utilisation imprimées sur les boîtes

Réf.	Désignation	Dimensions l x p x h (cm)	Unités/carton	€/carton
232573	Poubelle jetable de sol 60 l	30 x 30 x 70	6	NC -
232574	Poubelle jetable de pailleuse 10 l	23 x 23 x 26,5	6	NC -

Poubelles cartons pour récupération du verre

- Livrées avec sac en polyéthylène 50 µm
- Lorsque la boîte est pleine, soulevez l'ouverture du clapet en position fermée
- Marquages 4 langues (anglais, allemand, français, espagnol)
- Livrées à plat, assemblage rapide
- Disponibles en 2 tailles



Réf.	Dimensions l x p x h (cm)	Unités/carton	€/carton
948243	30 x 30 x 69	6	NC -
948244	20 x 20 x 25	6	NC -

Cartons pour déchets infectieux

- Pour DASRI mous
- Fond à ouverture automatique
- Doublés intérieurement par un sac PE jaune de 55 µm d'épaisseur
- Homologation selon NFX 30-507 : 2018 et UN 4G/Y15/S/20
- Deux poignées de transport
- Coins renforcés pour une résistance accrue
- Système de fermeture intuitif
- Empilables



Réf.	Volume (l)	L x l x h (mm)	Poids max. (kg)	€ les 10
132112	50 (haut)	290 x 290 x 650	13,5	NC -

Boîtes à déchets en carton pour incinération

- Pour déchets biologiques destiné à être incinérés
- Lorsque la boîte est pleine, tirez le volet en position fermée
- Livrées avec sac polyéthylène Biohazard 38 µm
- Marquages 4 langues (anglais, allemand, français, espagnol)
- Livrées à plat, assemblage rapide
- Disponibles en 2 tailles



Réf.	Dimensions l x p x h (cm)	Unités/carton	€/carton
948076	30,5 x 30,5 x 68,5	6	NC -
948077	19,6 x 19,6 x 25,4	6	NC -

Sachets autoclavables individuels

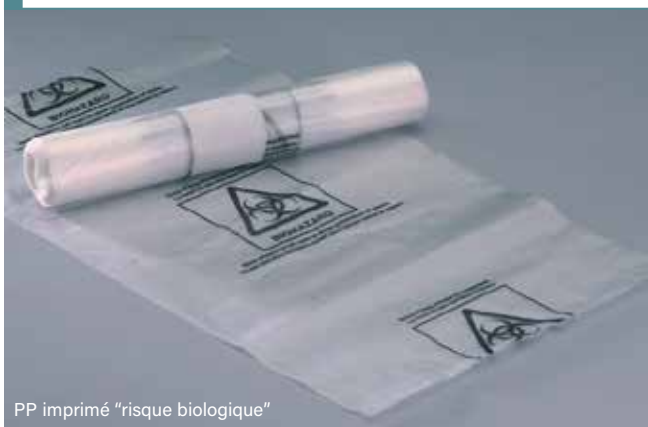

PP imprimé "risque biologique"

- Pour l'autoclavage des boîtes de Pétri, tubes, pots ou autres produits contaminés
- Sachets non imprimés : en PP translucide
- Sachets imprimés avec symbole graphique "risque biologique" : en PP transparent
- Résistants à 121 °C
- Epaisseur : 40 µm
- Capacité : 3 à 33 litres

Recommandation :

pour résister à l'autoclave, les sacs ne doivent pas être fermés hermétiquement.

Réf.	h x L (mm)	Volume (l)	Sachets imprimés	Unités/carton	€/carton
140230	400 x 255	3	Non	500	NC -
999740	400 x 255	3	Oui	500	NC -
999741	500 x 300	9	Oui	500	NC -
999742	600 x 400	14	Oui	500	NC -
140233	780 x 400	21	Non	500	NC -
999743	780 x 400	21	Oui	500	NC -
140234	780 x 600	33	Non	500	NC -
999744	780 x 600	33	Oui	500	NC -



PP non imprimé

Sacs pour autoclave rouges



- Indicateur de stérilisation intégré
- Sacs pour autoclave avec symbole et mention Biohazard
- Sacs en HDPE autoclavables jusqu'à 121 °C, sacs en polypropylène autoclavables jusqu'à 135 °C

L x h (cm)	Unités/carton	Sacs épaisseur 30 µm en HDPE		Sacs épaisseur 50 µm en polypropylène	
		Réf.	€/carton	Réf.	€/carton
36 x 48	200	045890	NC -	085001	NC -
48 x 58	200	045891	NC -	085002	NC -
64 x 89	200	045892	NC -	085003	NC -
79 x 97	200	045893	NC -	085004	NC -
97 x 122	100	045894	NC -	085005	NC -

Sacs à autoclave rouge avec indicateur de stérilité



- En polyéthylène, couleur rouge
- Indicateur de stérilité blanc, virant au noir lors de l'autoclavage
- Impression du symbole «Biohazard» et texte de sécurité en français, anglais, allemand et espagnol
- Autoclavables à 121 °C

Réf.	Dimensions l x h (mm)	Volume (l)	Epaisseur (µm)	Unités/sachet	Unités/boîte	€/boîte
851012	210 x 290	1,5	20	100	1000	NC -

Accessoire

Réf.	Désignation	€
851013	Support de table + 100 sacs	NC -

Sacs autoclaves Biohazard

Sacs autoclaves Biohazard rouge

- En polypropylène rouge
- Symbole et mention Biohazard
- Indicateur de stérilisation
- Autoclavables à 134 °C



Réf.	L x l (cm)	Volume (l)	Épaisseur (µm)	Unités/carton	€/carton
851030	40 x 78	38	50	500	NC -
851031	60 x 80	60	50	500	NC -

Sacs autoclaves Biohazard jaune

- En polyéthylène jaune
- Symbole et mention Biohazard
- Très résistants avec une large couture sur le fond
- Indicateur de stérilisation
- Autoclavables à 121 °C



Réf.	L x l (cm)	Volume (l)	Épaisseur (µm)	Unités/carton	€/carton
851032	30 x 50	8	50	500	NC -
851033	60 x 80	60	50	500	NC -

Sacs autoclavables Biohazard

- Sacs en polypropylène
- Épaisseur 50 µm
- Symbole et mention Biohazard
- Indicateur de stérilisation
- Autoclavables à 134 °C

Réf.	L x l (cm)	Volume (l)	Unités/carton	€/carton
851026	30 x 50	8	100	NC -
750228	30 x 50	8	500	NC -
851027	40 x 78	38	100	NC -
750229	40 x 78	38	500	NC -
851028	60 x 80	60	100	NC -
750230	60 x 80	60	500	NC -
851029	70 x 110	110	75	NC -
750231	70 x 110	110	350	NC -



Sacs pour autoclave

- Sacs pour autoclave à haute température
- En polypropylène épais
- Utilisation jusqu'à + 139 °C

Réf.	Désignation	Dim. (mm)	Unités/carton	€/carton
440259	Sacs pour autoclave à haute température	310 x 660	200	NC -
440260	Sacs pour autoclave à haute température	415 x 660	200	NC -
440261	Sacs pour autoclave à haute température	610 x 810	200	NC -
440262	Ruban adhésif indicateur de stérilisation	19	48	NC -



Sacs adhésifs à déchets



- En polypropylène
- Autoclavables à 121 °C
- Munis d'une bande adhésive extérieure
- Se fixent sur tous supports (paillasse, table, hotte)
- Libèrent la surface de travail et acceptent tous déchets souillés (pointes, tubes, chiffons, etc.)
- Charge max. acceptée : 1,3 kg
- Epaisseur : 25,4 µm

Réf.	L x l (mm)	Unités/ carton	€/carton
045898	203 x 254	50	NC -
045899	305 x 406	50	NC -

Support pour sacs à déchets



Support en acier recouvert d'époxy pour la maintien des sacs à déchets et sacs à autoclave.

Réf.	ø x h (cm)	Pour sacs de (cm)	€
085938	18,5 x 52	30 x 61	NC -
086633	37 x 60	61 x 76	NC -
086634	37 x 75	61 x 91	NC -

Support pour sacs autoclavables



- Livré démonté
- Support en acier pour la partie haute
- Plateau en polypropylène orange pour rappeler que les produits contenus dans le sac sont biologiquement dangereux
- Le petit modèle peut s'utiliser sur la paillasse

Réf.	Pour sacs de (cm)	Dimensions (mm)	€
085942	30 x 61	185 x 356 x 470	NC -
085943	61 x 76	356 x 356 x 546	NC -
085944	61 x 91	356 x 356 x 696	NC -

Sachets autoclaves économiques



- Sacs à déchets pour autoclave en polypropylène
- Autoclavables à 121 °C
- Epaisseur : 0,03 mm
- Avec ou sans impression "Biohazard" et indicateur de stérilisation

L x h (cm)	Sachets sans impression sans indicateur			Sachets imprimés Biohazard avec témoin de stérilisation		
	Réf.	Unités/ carton	€/carton	Réf.	Unités/ carton	€/carton
30 x 61	086635	100	NC -	086638	100	NC -
61 x 76	086636	100	NC -	086639	100	NC -
61 x 91	086637	100	NC -	086640	100	NC -

Sacs Biohazard en polypropylène



Sacs en polypropylène épais pour déchets nécessitant une stérilisation.

- Support en acier autoclavable (jusqu'à 121 °C) Réf. 320084 pour modèle de sacs 320080, maintient le sac ouvert
- Idéal pour une utilisation sur paillasse
- Patch indicateur (noir une fois autoclavé)

Réf.	Dimensions l x h (mm)	Epaisseur (µm)	Unités/ carton	€/carton
320080	203 x 305	40	500	NC -
320081	356 x 483	40	200	NC -
320082	483 x 584	40	200	NC -
320083	635 x 838	40	200	NC -

Support

Réf.	Désignation	€
320084	Support en acier	NC -

Petits supports à sachets pour déchets de paillasse



Ce support en acier recouvert époxy accepte des sacs à déchets de 20 x 30 cm. Son faible encadrement le rend idéal pour les travaux quotidiens et les déchets de petits matériels : pointes de pipettes, microtubes, sur la paillasse ou sous la hotte. Les sachets sont autoclavables.

Réf.	Désignation	Dimensions (mm)	Unités/ carton	€/carton
045895	Support pour sachet, blanc, à ouverture ronde	160 x 240 mm (ø x h)	1	NC -
045895B	Support pour sachet, rouge, à ouverture rectangulaire	125 x 75 x 203	1	NC -
045896	Sachet PP transparent autoclavable	200 x 300	100	NC -
045897	Sachet rouge-orange avec symbole Biohazard et témoin de stérilisation	220 x 280	100	NC -

Réf.	Désignation	€
088865	Couvercle en polypropylène pour support 045895B	NC -

Sachet à déchets jaune fermeture adhésive

- Sac à déchets en polyéthylène
- Coloris jaune
- Fermeture à rabat auto-adhésif
- H x l : 425 x 267 mm
- Epaisseur : 20 µm

Réf.	Désignation	€ les 200
074000	Sachet à déchets jaune, fermeture adhésive	NC -



Sacs pour autoclave

Sacs pour autoclave

Sacs à autoclaver en polypropylène, pour des températures allant jusqu'à 134 °C, et en polyamide pour des températures allant jusqu'à 160 °C. L'épaisseur de ces sacs est de 50 microns.

Réf.	Matière	L x h (mm)	Epaisseur (µm)	Volume (l)	Unités/carton	€/carton
643201	PP	300 x 500	50	10	500	NC -
644201	PP	400 x 780	50	30	500	NC -
645201	PP	500 x 780	50	45	500	NC -
646201	PP	600 x 780	50	65	500	NC -
030119	PP	600 x 800	50	65	100	NC -
649201	PP	700 x 1100	50	130	350	NC -
030121	PP	700 x 1100	50	130	75	NC -
643401	PA	300 x 500	50	10	500	NC -
644401	PA	400 x 780	50	30	500	NC -
646401	PA	600 x 780	50	65	300	NC -
649401	PA	700 x 1100	50	130	200	NC -



Support

Hauteur 30 cm - pour sachet Réf. 643201

Réf.	Désignation	€
851034	Support pour sachet 300 x 500 mm	NC -

Sacs pour autoclave économiques

Sacs à autoclaver en polypropylène. Ils permettent un autoclavage de 30 minutes à 121 °C.

Les sacs 030118 sont présentés en boîte distributrice pratique et propre.

Réf.	Matière	L x h (mm)	Epaisseur (µm)	Volume (l)	Unités/carton	€/carton
030118*	PP	200 x 300	50	2	100	NC -
140236	PP	305 x 660	40	15	500	NC -
037989	PP	310 x 660	50	15	50	NC -
140235	PP	420 x 600	40	25	500	NC -
037487	PP	415 x 600	50	25	50	NC -
140233	PP	400 x 780	40	21	500	NC -
140234	PP	600 x 780	40	33	500	NC -
037991	PP	610 x 810	50	34	50	NC -

PP : polypropylène * En boîte distributrice



Sacs économiques

Sacs à déchets DASRI



- En polyéthylène Flexitène® jaune
- Avec inscription « Déchets d'activité de soin à risques d'infectieux mous »
- Inadaptés aux déchets perforants
- Conformés à la norme NF X30-501

Réf.	Volume (l)	Dimensions l x h (mm)	Épaisseur (µm)	Unités/carton	€/carton
952000	15	400 x 350	19	500	NC -
952001B	20	450 x 450	19	1000	NC -
952002	30	500 x 650	21	500	NC -
952003	50	680 x 750	24	500	NC -
952004	100	820 x 900	25	250	NC -
952005	110	700 x 1050	28	250	NC -

Sacs pour autoclave imprimés



- En polypropylène
- Utilisables jusqu'à 134 °C (3 minutes)
- Épaisseur : 50 µm
- Impression "Biohazard"

Réf.	Dimensions (mm)	Unités/carton	€/carton
140225	305 x 660	200	NC -
140226	420 x 600	200	NC -
140227	600 x 780	200	NC -

Sacs autoclavables forte épaisseur



- En polypropylène, autoclavables à 121 °C pendant 20 minutes
- Épaisseur : 100 µm

Réf.	Format (mm)	Unités/carton	€/carton
030116	600 x 800	125	NC -
030129	700 x 1100	75	NC -

Poubelles Tork



193405



193403



193402



193409

- Design compact et pratique
- A poser ou fixer au mur

Gamme Elevation

- En plastique ABS blanc ou noir
- Avec couvercle
- Design moderne et fonctionnel
- Poubelle 50 l - Système B1 :
 - Dimensions L x l x h (cm) : 28,9 x 38,9 x 62,9
- Poubelle 5 l "Mini" - Système B3 :
 - Dimensions L x l x h (cm) : 16 x 19 x 33,8

Gamme Image Line

- En acier inox anti-traces
- Avec couvercle
- Modèle compact et élégant

Gamme Standard

- En métal blanc
- Avec couvercle



Réf.	Volume (l)	Gamme	Matériau	Système	Couleur	€
193401	50	Elevation	ABS plastique	B1	Blanc	NC -
193402	50	Elevation	ABS plastique	B1	Noir	NC -
193403	5	Elevation	ABS plastique	B3	Blanc	NC -
193404	5	Elevation	ABS plastique	B3	Noir	NC -
193405	50	Image Line	Inox/plastique	B1	Inox/noir	NC -
193406	50	Standard	Métal	B1	Blanc	NC -

Accessoires - sacs poubelle 5 l et 50 l

Réf.	Volume (l)	Couleur	Unités/carton	€/carton
193408	50 l - système B1	Transparent	250	NC -
193409	5 l - système B3	Noir	1000	NC -

Sacs poubelles polyéthylène basse ou haute densité

Sacs poubelles polyéthylène haute densité

- Polyéthylène haute densité
- Soudures étoiles
- Recommandés pour tous types d'activités

Volume (l)	Dim. (mm)	Epaisseur (µm)	Blanc	Noir	Bleu	Sacs/rouleau	€/rouleau
5	335 x 350	10	852007	-	-	50	NC -
10	400 x 450	10	852008	-	-	50	NC -
20	450 x 500	10	852009	-	-	50	NC -
30	500 x 650	11	-	852010	-	50	NC -
50	680 x 750	14	-	852011	852049	50	NC -
110	700 x 1050	18	-	852012	-	50	NC -



Sacs poubelles polyéthylène basse densité - En polyéthylène basse densité, en rouleau. Soudures traditionnelles.

Vol. (l)	Dim. (mm)	Epaisseur (µm)	Blanc	€/rouleau de 25 sacs	Noir	€/rouleau de 25 sacs	Tansp.	€/rouleau de 25 sacs	Jaune	€/rouleau de 25 sacs	Rouge	€/rouleau de 25 sacs	Bleu	€/rouleau de 25 sacs	Vert	€/rouleau de 25 sacs
30	500 x 650	25	852014B*	NC -	852013*	NC -	-	-	-	-	-	-	-	-	-	-
50	680 x 750	30	852021	NC -	852019	NC -	852020	NC -	852024	NC -	852006	NC -	852049*	NC -	852023B***	NC -
100	820 x 870	35	-	-	852025	NC -	852029	NC -	-	-	-	-	-	-	-	-
100	820 x 870	45	-	-	852026	NC -	-	-	-	-	-	-	-	-	-	-
100	820 x 870	55	-	-	852027	NC -	-	-	-	-	-	-	-	-	-	-
100	820 x 870	65	-	-	852028	NC -	-	-	-	-	-	-	-	-	-	-
110	700 x 1050	30	-	-	852030	NC -	-	-	-	-	-	-	-	-	-	-
110	700 x 1050	35	-	-	852031	NC -	-	-	-	-	-	-	-	-	-	-
110	700 x 1050	40	852037	NC -	852032	NC -	852036	NC -	852040	NC -	-	-	852038	NC -	852039	NC -
110	700 x 1050	55	-	-	852033	NC -	-	-	-	-	-	-	-	-	-	-
110	700 x 1050	65	-	-	852034	NC -	-	-	-	-	-	-	-	-	-	-
110	700 x 1050	75	-	-	852035**	NC -	-	-	-	-	-	-	-	-	-	-
130	800 x 1150	35	-	-	-	-	852045	NC -	-	-	-	-	-	-	-	-
130	800 x 1150	45	-	-	852041	NC -	-	-	-	-	-	-	-	-	-	-
130	800 x 1150	55	-	-	852042	NC -	852046	NC -	-	-	-	-	-	-	-	-
130	800 x 1150	65	-	-	852043	NC -	-	-	-	-	-	-	-	-	-	-
130	800 x 1150	75	-	-	852044	NC -	-	-	-	-	-	-	-	-	-	-

* Vendus par 50, prix indiqué pour 50 sacs ** Vendus par 20, prix indiqué pour 20 sacs ***Dimensions 852023B : 680 x 800 mm

Sacs poubelle

Sacs poubelles en polyéthylène de 5 litres à 130 litres. Epaisseur adaptée aux besoins en laboratoire.

Réf.	Dimensions (mm)	Volume (l)	Epaisseur (µm)	Lien de fermeture	Couleur	Sacs/rouleau	€/rouleau
427043	325 x 350	5	9	Oui	Blanc	100	NC -
427044	450 x 480	20	9	-	Blanc	100	NC -
427045	500 x 650	30	11	-	Blanc	100	NC -
999735	500 x 650	30	30	Oui	Noir	20	NC -
427046	680 x 750	50	13	-	Blanc	500	NC -
140909	680 x 750	50	35	Oui	Noir	25	NC -
427046	680 x 750	50	13	Oui	Blanc	500	NC -
140910	820 x 870	100	55	Oui	Noir	25	NC -
999736	700 x 1070	110	55	Oui	Noir	20	NC -
140911B	700 x 1070	110	55	Oui	Blanc	200	NC -
140912	820 x 1100	130	55	Oui	Noir	10	NC -



Sacs poubelles usage général

- Avec lien plastique de fermeture
- Convient au laboratoire et aux déchets courants
- En polyéthylène

Réf.	Capacité (l)	Dimensions l x h (cm)	Epaisseur (µm)	Couleur	Unités/carton	€/rouleau
711938	5	32 x 35	20	Blanc	1000	NC -
711939	10	40 x 45	20	Blanc	1000	NC -
711940	20	45 x 50	20	Blanc	1000	NC -
711941	30	50 x 70	35	Gris	500	NC -
711942	50	68 x 75	25	Gris	250	NC -
711943	100	82 x 88	60	Gris	200	NC -
711944B	100	82 x 88	70	Gris	100	NC -
711945B	110	70 x 110	60	Gris	100	NC -
711946	110	70 x 110	18	Transparent	200	NC -
711947	110	70 x 110	70	Gris	200	NC -
711949	130	80 x 120	70	Gris	100	NC -
711950	130	80 x 120	80	Gris	100	NC -
711951	130	80 x 135	80	Gris	100	NC -



Liens métalliques

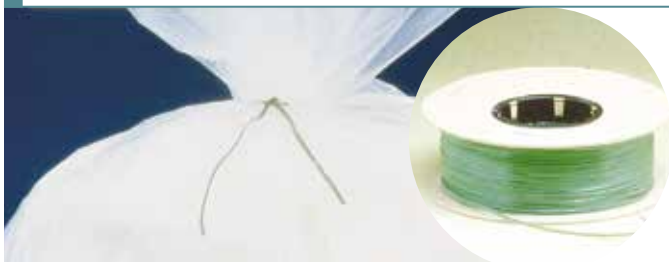

Liens à twister sur les sacs à autoclaver.
A couper à la longueur désirée.

- Fil de fer dans une gaine de vinyl vierge
- Rouleau de 457 mètres
- Résiste à un autoclavage de 121 °C pendant 20 à 30 minutes

Réf.	Désignation	€ le rouleau
085957	Liens de fermeture	NC -

Liens en caoutchouc silicone



Liens souples pour la fermeture des sacs avant autoclavage.

- Avec anneau coulissant pour fermer la boucle autour du sac
- Ouverture de la boucle jusqu'à 100 mm de diamètre
- Largeur 5 mm
- Livrés en trois coloris assortis : rouge, bleu, jaune

Réf.	Désignation	€ les 30
085949	Lien en silicone caoutchouté	NC -

Clips Clavies



Clip de fermeture en plastique pour les sacs autoclavables.

- Se ferment ou s'ouvrent d'une seule main
- A usage unique
- Dimension de la boucle interne 1,1 cm
- Résistent à des températures jusqu'à 134 °C

Réf.	Désignation	€ les 100
085950	Clip Clavies	NC -

Pinces en polypropylène ou polyallomère pour fermeture de sachets

D'un seul clic, fermez de manière étanche vos sachets !
2 longueurs : 30 ou 60 mm.



Coloris	Polypropylène		Polyallomère	
	Long. 30 mm	Long. 60 mm	Long. 65 mm	Long. 150 mm
Blanc	046300	046307	046315	046320
Rouge	046301	046308	046316	-
Jaune	-	046309	046317	-
Bleu	046303	046310	046318	-
Vert	046304	046311	046319	-
Noir	046305	046312	-	-
Naturel	046306	-	046314	-
€ les 10	NC -	NC -	NC -	NC -

Supports pour sacs 120 l



- En PEHD utilisable de -40 à +90 °C
- Une poignée et 2 roues pour un déplacement facilité
- Mise en place et extraction du sac faciles
- Pédale permettant d'éviter les contaminations (selon modèles)
- Couvercle coloré interchangeable (selon modèles) pour faciliter le tri ; possibilité de maintien du couvercle en position ouverte
- Version économique (sans couvercle ni pédale) et version sous plan de travail disponible

Réf.	Modèle	Couvercle	Pédale	H. (cm)	€
212147	Support sans couvercle	Sans	Oui	97	NC -
212148	Couvercle blanc pour 212147	-	-	-	NC -
212149	Couvercle bleu pour 212147	-	-	-	NC -
212150	Couvercle rouge pour 212147	-	-	-	NC -
212151	Couvercle Jaune pour 212147	-	-	-	NC -
212152	Couvercle Vert pour 212147	-	-	-	NC -
212153	Support 120 l + couvercle blanc	-	Oui	97	NC -
212154	Support 120 l + couvercle bleu	-	Oui	97	NC -
212155	Support 120 l + couvercle rouge	-	Oui	97	NC -
212156	Support 120 l + couvercle jaune	-	Oui	97	NC -
212157	Support 120 l + couvercle vert	-	Oui	97	NC -
212158	Support 120 l économique	Sans	Sans	97	NC -
212159	Support sous plan de travail (90 l)	Sans	Sans	75	NC -

Poubelle 50 litres

- En polypropylène robuste
- Couvercle basculant, système de maintien du clapet en position ouverte
- Dim. (H x L x P) : 68 x 40 x 33 cm



Réf.	Désignation	€
999245	Poubelle 50 litres	NC -

Poubelle à pédale 100 litres

- Ouverture par pédale évitant tout contact direct avec le conteneur
- En polypropylène
- Dim. hors tout : 520 x 480 x 930 mm
- Equipé de 2 roulettes en plastique
- Angles arrondis pour un nettoyage facile
- Livré avec deux crochets plastique d'attache du sac (utiliser un sac de 100 ou 130 litres)
- Couvercles de 5 coloris différents adaptés au tri sélectif



Coloris	Blanc	Bleu	Vert	Rouge	Jaune	€
Réf.	001302	001303	001304	001305	001306	NC -

Poubelles de sécurité anti-feu

Volume (l)	Gris perle	Rouge Noir	Gris métal Noir	€
15	060132	060133	060134	NC -
30	060135	060136	060137	NC -
50	060138	060139	060140	NC -
80	060143	060144	060145	NC -
110	060148	060149	060150	NC -



Poubelles à pédale



- Capacité : 30 l
- Dimensions : 41 x 39 x 44 cm

Coloris	Blanc	Rouge	Jaune	€
Réf.	039666	039667	039668	NC -

Poubelle de pailleuse en acier inox

- En acier inox
- Ouverture du couvercle détecteur infrarouge
- Label Biohazard
- ø x h : 12,7 x 19 cm



Réf.	Désignation	€
088745B	Poubelle de pailleuse en acier inox	NC -

Poubelle à pédale en polypropylène

- Poubelle en polypropylène
- Utilisation de -20 °C à +90 °C
- Parfaitement stables
- Avec seau intérieur en plastique blanc + anse

Réf.	Forme	Volume (l)	Dimensions l x p x h (mm)	€
212093	Carrée	4	245 x 195 x 225	NC -



212093

Tapis PureStep EnviroTack™



NOUVEAU

- Tapis multicouche à revêtement adhésif antimicrobien
- Pour le contrôle de la contamination à l'entrée de zones protégées (industries, agroalimentaire, salles blanches, hôpitaux)
- Composé de feuilles adhésives (épaisseur 8 µm) numérotées sur film polyéthylène basse densité
- Contient des matières végétales renouvelables : à base de Cardia EnviroTack™ végétal sans OGM
- Réduction des émissions de CO2, plastique recyclable
- Solides et efficaces, retiennent les particules des semelles et roues de chariot sans coller
- Différents conditionnements et coloris pour s'adapter au besoin

Adhésion standard - tapis 30 ou 60 feuillets

Taille (cm)	Tapis 30 feuillets					Tapis 60 feuillets				
	Bleu	Gris	Blanc	Unités/carton	€/carton	Bleu	Gris	Blanc	Unités/carton	€/carton
46 x 91	353700	353701	353702	8	NC -	353703	353704	353705	4	NC -
46 x 114	353706	353708	353709	8	NC -	353711	353712	353713	4	NC -
61 x 76	353718	353720	353721	4	NC -	353714	353716	353717	4	NC -
61 x 91	353722	353723	353724	8	NC -	353725	353726	353727	4	NC -
66 x 114	353728	353730	353731	8	NC -	353733	353734	353735	4	NC -
91 x 91	353737	353738	353739	8	NC -	353740	353741	353742	4	NC -
91 x 114	353743	353744	353745	8	NC -	353746	353747	353748	4	NC -

Adhésion forte - tapis 30 feuillets

Taille (cm)	Bleu	Blanc	Unités/carton	€/carton
46 x 114	353707	353710	8	NC -
66 x 114	353729	353732	8	NC -
91 x 114	-	353749	4	NC -

Tapis adhésifs à feuilles pelables



Tapis avec 30 feuilles adhésives en polyéthylène.

- Epaisseur totale : environ 1,5 mm
- Epaisseur feuilles : 0,04 ± 0,015 mm
- Feuilles numérotées : indicateur du nombre restant
- Adhésif acrylique en base aqueuse, respectueux de l'environnement
- Conforme RoHS

Réf.	Traitement	Dimensions (cm)	Coloris	€ les 8
165034B	Adhésion forte	66 x 114	Blanc	NC -
165035B	Antistatique (109 - 1011 Ω)	66 x 114	Blanc	NC -
165036B	Standard	66 x 114	Bleu	NC -
165037B	Standard	45 x 114	Bleu	NC -
165038B	Standard	66 x 114	Blanc	NC -
165039B	Standard	45 x 114	Blanc	NC -

Tapis adhésifs avec bactéricide



Tapis interceptant les poussières, bactéries et autres contaminants.

- Constitués de feuilles adhésives enduites d'un bactéricide
- Onglets numérotés
- Dimensions : 45,7 x 116,8 cm

Réf.	Couleur	Nombre de feuilles par tapis	€ le tapis
062040	Bleu	30	NC -
062041	Blanc	30	NC -
062042	Gris	60	NC -
062043	Blanc	60	NC -

Papier absorbant de protection en rouleau

Papier économique type "drap d'examen" comprenant une face en ouate absorbante et une face imperméable.

- Largeur : 50 cm
- Pré-découpé en formats de 38 cm, 180 formats par rouleau
- Coloris blanc
- Emballage sous film plastique

Réf.	Désignation	€
030640	Rouleau de papier absorbant "drap d'examen"	NC -
002985	Dérouleur drap d'examen 50 cm de large	NC -



002985

Papier de protection de pailasse Benchkote™

Papier absorbant et imperméable pour la protection des surfaces de laboratoire des fuites de substances dangereuses.

- Une face en polyéthylène laminé pour capturer les dépôts sans absorption, une autre face en papier absorbant rapidement les liquides pour les empêcher de se répandre sur la surface de travail
- Version Benchkote Plus plus épaisse et plus absorbante pour les applications plus exigeantes (jusqu'à 0,75 l d'eau absorbé au m²)
- Extrêmement robuste
- Collecte et incinération très facile après usage

Réf.	Type	Présentation	Conditionnement	€/boîte
036102	Benchkote	Feuilles 46 x 57 cm	50 feuilles	NC -
034994	Benchkote	Feuilles 46 x 57 cm	100 feuilles	NC -
036103	Benchkote	Feuilles 46 x 52 cm	50 feuilles	NC -
036104	Benchkote	Rouleau 46 cm x 50 m	1 rouleau	NC -
036105	Benchkote	Rouleau 92 cm x 50 m	1 rouleau	NC -
036106	Benchkote Plus	Feuilles 50 x 60 cm	50 feuilles	NC -
036107	Benchkote Plus	Rouleau 60 cm x 50 m	1 rouleau	NC -



Applications

- + Maîtrise des fuites de produits radiochimiques, prévention des contaminations
- + Récupération des matériaux précieux répandus par inadvertance
- + Régulation de l'atmosphère (eau ou solvant) dans les chambres humides
- + Couverture des parois d'appareillage chimiques, des tiroirs de paillasses et hottes de laboratoire

Papiers de protection de pailasse

- Matière : 80 % cellulose, 20 % film polyéthylène
- Protection contre les chocs, les milieux acides et corrosifs, les produits radiochimiques
- Récupération des matériaux après calcination
- Grammage : 125 g/m², en feuille ou en rouleau

Réf.	Présentation	Dimensions (mm)	Unités/boîte	€/boîte
074129	Feuille	420 x 520	100	NC -
074130	Feuille	460 x 570	100	NC -
074131	Feuille	500 x 600	100	NC -
074132	Rouleau de 50 m	Largeur : 460	1	NC -
074133	Rouleau de 50 m	Largeur : 600	1	NC -
074134	Rouleau de 50 m	Largeur : 490	1	NC -
074128	Rouleau de 50 m	Largeur : 920	1	NC -



Papiers de protection Labmat



Papiers absorbants doublés d'un film polyéthylène imperméable. La face absorbante retient toutes solutions, eau, colorants, tampons, solutions chimiques agressives ou radioactives. Le modèle de coloris orange est idéal pour les zones à risques biologiques.

Réf.	Désignation	€ le rouleau
085007	Rouleau Labmat blanc 50 cm x 15 m	NC -
085008	Rouleau Labmat orange 50 cm x 15 m	NC -

Papiers de protection de paillasse Versi-dry

- Papiers absorbants avec dos en polyéthylène
- Liquide absorbé (selon modèle) : 750 ml/m² ou 1050 ml/m²
- En rouleau, rouleau distributeur ou feuilles.

Réf.	Présentation	L x l	Unité d'emb.	€
Versi-dry absorbance standard blanc (750 ml/m²)				
029152	Rouleau distributeur	100 m x 51 cm	1 rouleau	NC -
088025	Rouleau distributeur	30 m x 51 cm	4 rouleaux	NC -
029153	Rouleau	100 m x 51 cm	2 rouleaux	NC -
029154	Rouleau	50,8 cm x 45,7 m	2 rouleaux	NC -
029155	Feuilles	46 cm x 51 cm	350 feuilles	NC -
Versi-dry absorbance renforcée bleu (1050 ml/m²)				
029157	Rouleau	80 m x 51 cm	1 rouleau	NC -
029156	Feuilles	45 cm x 51 cm	350 feuilles	NC -



Papiers de protection de paillasse BenchGuard

- Protection des plans de travail
- Une face imperméable et une face pouvant adsorber 400 ml/m²
- BenchGuard Extra pour absorption de 800 ml/m²
- Disponibles en feuilles de 60 cm x 49 cm ou en rouleaux de 50 m

Réf.	Désignation	Dimensions feuilles ou rouleau	Unités/carton	€/carton
090275	BenchGuard	50 m x 49 cm	1 rouleau	NC -
090276B	BenchGuard	60 cm x 49 cm	100 feuilles	NC -
090277	BenchGuard Extra	50 m x 49 cm	1 rouleau	NC -
090278	BenchGuard Extra	60 cm x 49 cm	50 feuilles	NC -



Tapis de protection silicone



- En silicone (FDA)
- Dimensions : 35 x 60 cm
- Epaisseur : 2 mm
- Autoclavable à 121 °C pendant 15 minutes
- Nettoyage facile à l'aide d'un désinfectant standard ; peut être également mis au lave-vaisselle
- Protège la paillasse des échantillons chauds jusqu'à 200 °C
- Résiste à des températures allant de -50 °C à 200 °C

Réf.	Face 1	Face 2	€
320552	Jaune	Bleu sur fond gris	NC -
320553	Violet	Gris sur fond violet	NC -
320623	Bleu	Blanc bordure bleu	NC -

Tapis de protection



- Idéal pour les environnements où la stérilité est requise
- 2 faces :
 - 1 face lisse
 - 1 face rugueuse : évite tout mouvement de petits objets, dérapage de réservoirs, boîtes de pointes et autres consommables
- Garde la paillasse propre et à l'abri de toutes salissure et trace d'usure
- Réutilisable
- Rebord permettant de retenir jusqu'à 250 ml
- Anti-dérapant
- Réduit le bruit des vibrations de petits équipements tels que microcentrifugeuses
- Nettoyage facile à l'aide d'un désinfectant standard, passe au lave-vaisselle
- Résistant à la plupart des produits chimiques
- Protège la paillasse des contenants chauds, jusqu'à 200 °C
- Dimensions : 305 x 379 x 2 mm
- Autoclavable à 121 °C pendant 15 minutes

Bleu	Violet	€
320702	320703	NC -

Set de laboratoire

- En silicone (VMQ)
- Résistance thermique jusqu'à + 260 °C
- Antidérapant
- Stérilisable

Teinte	I x L (mm) : 250 x 250	I x L (mm) : 350 x 350
Rouge	092156	092158
Noir	092157	092159
€	NC -	NC -



Bacs de rétention

Une gamme de bacs de rétention adaptée à la paillasse et déclinée en 8 capacités pour satisfaire tous les besoins.

- Les dimensions des différents modèles offrent une ergonomie optimale au poste de travail
- En PEHD
- Disponibles avec ou sans caillebotis
- Différentes capacités allant de 8 l à 100 l
- Design moderne et deux coloris au choix vert anis ou gris argenté
- Caillebotis sont amovibles avec une surface en relief
- Une profondeur maximale de 65 cm s'adaptant à la majorité des paillasses
- Une ergonomie renforcée grâce à l'intégration de poignées de préhension facilitant le déplacement des bacs (sauf sur bacs 5 l et 8 l)

Capacité (l)	Dim. (mm) l x p x h	Coloris vert		Coloris gris		€
		Avec caillebotis	Sans caillebotis	Avec caillebotis	Sans caillebotis	
5	445 x 415 x 45	351309	351311	351310	351312	NC -
8	635 x 410 x 50	351317	351319	351318	351320	NC -
10	445 x 415 x 90	351293	351295	351294	351296	NC -
20	640 x 410 x 115	351297	351299	351298	351300	NC -
30	640 x 410 x 165	351301	351303	351302	351304	NC -
40	640 x 410 x 220	351305	351307	351306	351308	NC -
60	805 x 640 x 150	351313	351315	351314	351316	NC -
90	1200 x 640 x 160	351291	351321	351322	351292	NC -

351309



351305



351322



Bac de rétention éco-conçu 10 litres

NOUVEAU



- Optimisé pour répondre à des contraintes de charges moins exigeantes
- Produit durables, entièrement protégés contre les UV et conçus pour respecter l'environnement
- Système emboîtable
- Sans caillebotis

Dim. hors tout L x p x h (mm)	440 x 415 x 115
Volume de rétention (l)	10
Capacité de charge UR (kg)	35
Coloris	Noir
Réf.	351373
€	NC -



100 % en matière recyclée.

Bacs de rétention



Bacs de rétention en plastique



- Pour petit conditionnement
- Dimensions optimisées pour palette Europe
- Avec ou sans caillebotis

Volume (l)	Dimensions (mm)	Caillebotis	Réf.	€
7	200 x 400 x 120	Non	571397	NC -
		Oui (acier galvanisé)	571398	NC -
		Oui (acier plastique)	571399	NC -
15	400 x 400 x 120	Non	571400	NC -
		Oui (acier galvanisé)	571401	NC -
		Oui (acier plastique)	571402	NC -
32	400 x 800 x 120	Non	571403	NC -
		Oui (acier galvanisé)	571404	NC -
		Oui (acier plastique)	571405	NC -
68	800 x 800 x 120	Non	571406	NC -
		Oui (acier galvanisé)	571407	NC -
		Oui (acier plastique)	571408	NC -

Bacs de rétention smartsafe en acier



- Conforme à l'arrêté du 4 octobre 2010
- Autorisé pour le stockage de liquides inflammables
- En acier soudé de 2 mm d'épaisseur

Capacité de stockage en fûts de 200 litres	4	8
Capacité de stockage en fûts de 1000 litres	1	2
Volume de rétention (l)	1100	1230
Dimensions (mm)	1285 x 1300 x 864	2564 x 1290 x 487
Version	Galvanisé	Galvanisé
Réf.	571424	571425
€	NC -	NC -

Bacs et palettes de rétention

- En polyéthylène
- Haute résistance chimique
- Facile à nettoyer
- Caillebotis amovible avec surface antidérapante jaune
- Palette avec passage de fourche
- Palette pour 2 fûts de 200 l : avec porte coulissante verrouillable

Réf.	Capacité de rétention (l)	Caillebotis	Dimensions H x L x P (mm)	Charge admissible (kg)	€
960283	20	Non	155 x 600 x 400	50	NC -
960277		Oui			NC -
960360	30	Non	155 x 805 x 405	50	NC -
960278		Oui			NC -
960513	40	Non	155 x 800 x 600	100	NC -
960404		Oui			NC -
960382	60	Non	175 x 1000 x 600	200	NC -
960381		Oui			NC -
960312	100	Non	172 x 1200 x 800	200	NC -
960313		Oui			NC -
960521	250*	Oui	2110 x 1565 x 995	650	NC -
960405	1100**	Oui	1000 x 1450 x 1450	2000	NC -

* Palette de rétention couverte pour 2 fûts de 200 litres.

** Palette de rétention pour cube de 1000 litres.



960405

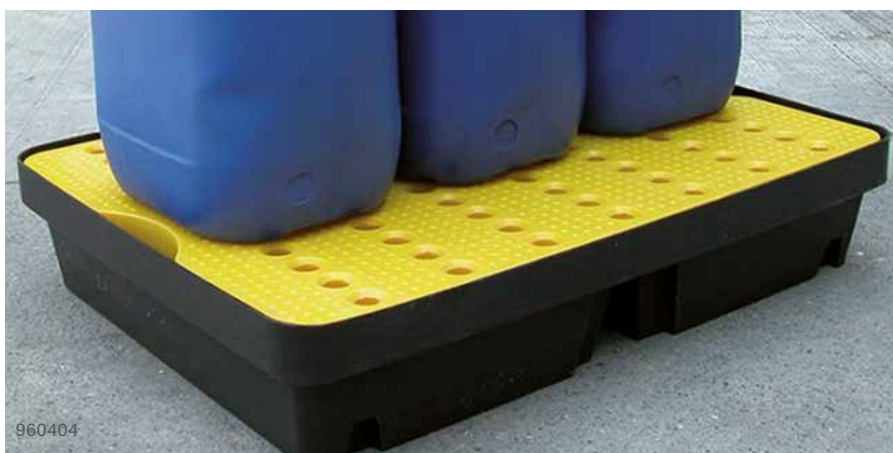

960404



960521

Plateaux anti-éclaboussures pour paillasse

- En polyéthylène résistant aux produits chimiques
- Parois latérales transparentes : repérage facile des fuites
- Grille amovible
- Bec verseur pour une vidange facile et rapide
- Compacts : s'adaptent à une paillasse, comptoir ou plan de travail

Réf.	Dimensions ext. (mm)	Capacité (l)	€
333200	420 x 300 x 100	5,6	NC -
333201	520 x 420 x 100	11,3	NC -



Plateaux de protection de paillasse

- En PVC, avec bords surélevés pour délimiter la zone de travail et contenir les liquides renversés
- Disponible en blanc, en blanc avec pictogramme «risque biologique» ou en jaune avec pictogramme «radioactivité»
- Utilisables avec liner de protection jetable en APET

Dimensions (mm)	460 x 260		540 x 340		570 x 540		1130 x 540	
Couleurs/ inscriptions	Réf.	€	Réf.	€	Réf.	€	Réf.	€
Blanc	263231	NC -	263240	NC -	263232	NC -	263233	NC -
Blanc «BioHazard»	263228	NC -	263243	NC -	263229	NC -	263230	NC -
Jaune «Radioactivité»	263234	NC -	263245	NC -	263235	NC -	263236	NC -
Liner de protection (par 25)	263225	NC -	263242	NC -	263226	NC -	263227	NC -



Containers à déchets anti-bêta

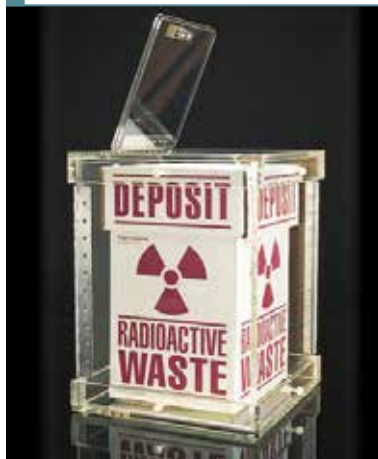

Containers à déchets pouvant contenir :

- + les bonbonnes de 20 litres Nalgene (grand modèle) ;
- + les bonbonnes de 10 litres (petit modèle) ;
- + ainsi que les boîtes à déchets cartonnées.

Réf.	Désignation	L x l x h (mm)	€
028033	Container acrylique anti-bêta pour boîte à déchets petit modèle	330 x 330 x 432	NC -
028689	Container acrylique anti-bêta pour boîte à déchets grand modèle	457 x 457 x 737	NC -

Grande boîte de stockage pour tubes



Boîte en acrylique pour la protection contre les rayons bêta. Couverture à charnière. Elle peut s'utiliser seule ou complétée par des portoirs pour tubes.

Boîtes de sécurité

Réf.	Désignation	L x l x h ext. (mm)	L x l x h int. (mm)	€
041060	Boîte anti bêta	80 x 185 x 105	60 x 165 x 85	NC -

Rack pour boîte de sécurité - Dimensions : 40 x 160 x 80 mm.

Réf.	Capacité portoir	€
041055	40 microtubes 0,5 ml	NC -

TFD Peau nettoyant décontaminant radioactivité



- Savon crème moussant
- Non parfumé
- Nettoyant, adoucissant, décontaminant de la radioactivité
- pH neutre
- Empêche le dessèchement de la peau



Réf.	Désignation	€
711547B	TFD peau décontaminant de la radioactivité 460 g	NC -

Containers de protection



Containers à déchets en acrylique, livrés avec une bouteille Nalgene de 2 litres. Epaisseur : 9 mm.

Réf.	Désignation	ø x h (mm)	€
029117	Container à déchets radioactifs avec un flacon de 2 litres	140 x 286	NC -

Flacons de recharge

Réf.	Désignation	€
029330A	Flacon de recharge 2 litres	NC -

Ecran de protection anti-bêta

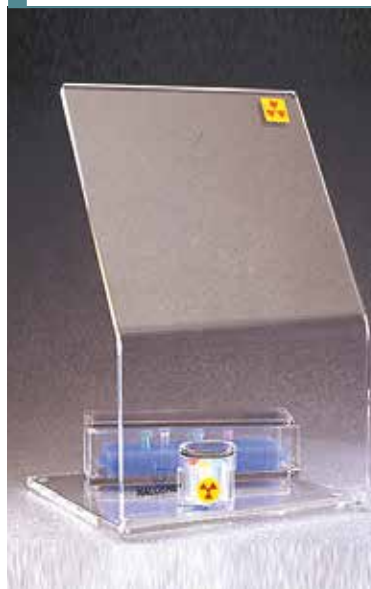

Ecran de protection anti-bêta à large base, faisant office de plateau pour les échantillons. Avec pan droit puis incliné, pour une meilleure visibilité du travail effectué. Epaisseur : 9,5 mm.

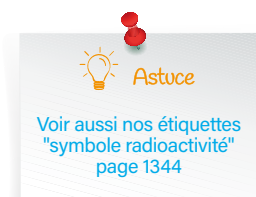

Réf.	Désignation	L x l x h (mm)	€
028678	Ecran acrylique anti-bêta	305 x 305 x 457	NC -
028679	Ecran acrylique anti-bêta	457 x 305 x 610	NC -

Mousse TFD, décontaminant de la radioactivité



Efficace lors de toutes les opérations de décontamination des radio-isotopes usuellement utilisés en médecine nucléaire, dans les laboratoires de recherche.

Composition :

- + agents tensioactifs : anioniques et non ioniques ;
- + agents séquestrants ;
- + agents stabilisants propulseur

- Détergent et dégraissant : la mousse élimine salissures et graisses contaminées
- Décontaminant de la radioactivité : les agents séquestrants décrochent et entraînent les radio-isotopes, formant des complexes métalliques hydrosolubles facilement éliminables
- Mousse blanche inodore
- pH = 7
- Compatible avec tous types de matériaux
- Pulvérisations directes sur la surface

Réf.	Désignation	€
711171	Décontaminant radioactivité TFD mousse 500 ml	NC -

Réipients de sécurité

Réipients de sécurité TYPE

- Construction en acier étamé
- Poignée ergonomique et résistante
- Double filtre pare-flammes
- Fermeture automatique du bouchon avec ressort de rappel
- Conformité FM, UL, ULC, TÜV



060439



060438

060442

Réf.	Capacité de stockage (l)	Dimensions H x Ø (mm)	Poids(kg)	€
060438	0,9	210 x 117	0,8	NC -
060439	3,8	279 x 241	1,8	NC -
060440	7,5	349 x 241	2,5	NC -
060441	9,5	292 x 298	3	NC -
060442	19	429 x 298	3,5	NC -

Réipients de sécurité pour produits corrosifs

- Construction en polyéthylène haute densité
- Système de fermeture en acier inoxydable avec joint teflon
- Ouverture par poignée à ressort avec blocage
- Conformité FM



060449

060452

Réf.	Capacité de stockage (l)	Dimensions H x Ø (mm)	Poids (kg)	€
060449	3,8	324 x 194 x 117	1	NC -
060450	7,6	375 x 305	2,5	NC -
060451	9,5	387 x 273	3	NC -
060452	19	508 x 305	5	NC -

Robinets pour réipients conformité FM



060445

Réf.	Désignation	€
060445	Robinet de sécurité en avec tamis pare-flammes bouton poussoir sur tête - Filetage 3/4"	NC -

Réipients de sécurité type I en HDPE

- En polyéthylène haute densité
- Clapet de fermeture acier inox
- Grille pare flamme
- Fermeture automatique avec soupape de décompression



060448

Réf.	Capacité de stockage (l)	Dimensions H x L x P (mm)	Poids (kg)	€
060447	1,9	241 x 194 x 117	1	NC -
060448	19	406 x 324 x 324	4	NC -

Réipients de sécurité TYPE Laboratoire

- Vidange du réipient à l'aide d'un robinet en partie basse



060444

Réf.	Capacité de stockage (l)	Dimensions H x Ø (mm)	Poids (kg)	€
060443	9,5	292 x 298	4	NC -
060444	19	403 x 298	4,5	NC -

Armoires ventilées à filtration Captair

Ministore 822

- Dimensions (mm) 822 A : interne : 753 x 322 x 519, externe : 819 x 354 x 730
- Dimensions (mm) 822 B : interne : 753 x 322 x 519, externe : 819 x 435 x 911
- Dimensions (mm) 822 C : interne : 753 x 322 x 519, externe : 819 x 372 x 705

Volume d'air traité	75 m³/h
Capacité de rangement	48 x flacons de 1 litre
Bac de rétention	2 x 2 litres avec tapis absorbants
Structure	Polyester anti-acide sur acide électrozingué
Puissance électrique totale	20 Watt
Intensité absorbée	0,1 A
Tension / Fréquence	230 Volts / 50 hertz
Ventilateur	Ventilateur turbine très silencieux
Niveau sonore	Très silencieux 46 dBA

Réf.	Désignation	€
271078	Ministore 822 A, armoire à poser sur un plan de travail	NC -
271080	Ministore 822 C, armoire à accrocher au mur	NC -
271081	Ministore 822 D, armoire à poser sous un plan de travail	NC -

Options pour Ministore 822

271082	Kit pour poser sur un plan de travail	NC -
271084	Support mural	NC -
271085	Kit pour poser sous un plan de travail	NC -

Pièce détachée pour Ministore 822

271086	Tapis absorbant pour bac de rétention (les 10)	NC -
--------	--	------

Filtres pour Ministore 822 et Shelf 812

Réf.	Désignation	€ les 2	Réf.	Désignation	€ les 2
271073	Filtre F1/AS	NC -	271075	Filtre F1/K	NC -
271074	Filtre F1/BE	NC -	271076	Filtre F1/F	NC -



Devis personnalisé sur demande

Ministore 822

Shelf 812

Dimensions (L x l x H) externes	821 x 285 x 719 mm
Capacité de rangement	10 bouteilles d'1 litre
Volume d'air traité	75 m³/h

Réf.	Désignation	€
271068	Shelf 812 A, étagère filtrante à poser sur un plan de travail	NC -
271069	Shelf 812 B, étagère filtrante sur piétement	NC -
271070	Shelf 812 C, étagère filtrante à accrocher au mur	NC -

Pièce détachée pour Shelf 812

271077	Tapis absorbant pour bac de rétention (les 10)	NC -
--------	--	------

Caissons de filtration Erlab Chemtrap

- Version H (horizontale) à poser sur une armoire haute ou version V (verticale) destinée aux armoires sous pailasse
- Dispositif de prise d'échantillon en façade, pour le contrôle de saturation du filtre
- Option d'alarme de bon fonctionnement de la ventilation
- Securifilter pour la détection automatique de la saturation du filtre (en option)
- Compatibles avec de nombreuses armoires de sécurité
- Equipés d'un filtre AS pour la filtration des solvants organiques
- Caissons avec autres filtres disponibles sur demande



Modèle	Chemtrap H402		Chemtrap V201	
	Réf.	€	Réf.	€
Nombre de filtres		1		2
Débit d'air (m3/h)		75		> 50
Gaine de raccordement souple				1 m, Ø 80 mm
Collerette de raccordement adaptable				75 - 80 - 100 mm
Dimensions (l x p x h) (mm)		390 x 570 x 267		200 x 553 x 587
Consommation énergétique (W)				19
Alimentation				230V, 50Hz
Chemtrap + filtre AS	271636	NC -	-	-
Chemtrap + alarme de ventilation + filtre AS	271637	NC -	271641	NC -
Chemtrap + alarme de ventilation + Securifilter + filtre AS	271638	NC -	271642	NC -
Chemtrap + Securifilter + filtre AS	271639	NC -	271643	NC -

Filtres de remplacement pour Chemtrap

Type	Compatibilité	Pour Chemtrap H		Pour Chemtrap V	
		Réf.	€	Réf.	€
HEPA	Poudres	271644	NC -	271618	NC -
AS	Solvants organiques	271645	NC -	271619	NC -
BE	Acides inorganiques (ou mixte acide/base)	271646	NC -	271620	NC -
F	Formaldéhyde et dérivés	271647	NC -	271621	NC -
K	Ammoniaque et amines	271648	NC -	271622	NC -

Armoires pour acides et bases



571010B



571015B

- Construction extérieure en acier, revêtement époxy
- Revêtement intérieur mélaminé et conduit d'aération non métallique pour résister à la corrosion
- Portes battantes avec serrures de sécurité
- Joints sur les portes et conduites d'air pour éviter les émanations de vapeurs nocives
- Étagères coulissantes avec un bac de rétention étanche et amovible en PE
- Charge répartie admissible par étagère : 25 kg
- Volume de rétention : 15 l/bac
- Raccord Ø 75 mm pour système de ventilation sur le haut de l'armoire (fortement conseillé voir page 1336)



Saisissez la Réf. sur Dutscher.com pour retrouver le guide de sélection des armoires de sécurité.

Type	Modèles armoires hautes		Modèles armoires sous pailasse	
Modèle	SL.196.120	SL.196.60	SL.60.110	SL.59.60
Nbr de portes	2	1	2	1
Nbr de compartiments	2	2	2	1
Ø. ext. (l x p x h) (mm)	1200 x 605 x 1970	600 x 605 x 1970	1100 x 570 x 600	590 x 570 x 600
Ø. int. / compartiment (l x p x h) (mm)	485 x 565 x 1865	485 x 565 x 930	485 x 550 x 530	480 x 530 x 560
Poids (kg)	160	125	60	40
Équipement intérieur	8 étagères coulissantes	-	2 étagères coulissantes	1 étagères coulissantes
Réf.	571009B	-	571013C	571016B
€	NC -	-	NC -	NC -
Équipement intérieur	12 étagères coulissantes	4 étagères coulissantes	4 étagères coulissantes	2 étagères coulissantes
Réf.	571010B	571011B	571014C	571015C
€	NC -	NC -	NC -	NC -

Armoire combinée avec résistance au feu 30 min NF EN 14470-1



- Deux compartiments intérieurs séparés pour stockage de liquides inflammables et de produits chimiques dans une seule armoire
- Système de maintien des portes inclus
- Socle de transport avec plinthe pour un déplacement facilité
- Serrure de sécurité à canon interchangeable
- Étagères réglables en hauteur par pas de 32 mm
- Charge répartie admissible par étagère : 75 kg
- Raccord Ø 75 mm pour système de ventilation sur le haut de l'armoire (fortement conseillé voir page 1336)
- Certifiée conforme à la norme NF EN 14470-1

Modèle	K-30.197.120.MV.FWAS
Protection anti-feu	30 min
Dim. ext. l x p x h (mm)	1197 x 617 x 1969
Dim. int. l x p x h (mm)	-
Poids (kg)	-
Équipement côté gauche (Partie "inflammable")	3 étagères Caillebotis Bac de rétention au sol 27 l
Équipement côté droit (Partie "Acide et bases")	4 bacs étagères sans métal Bac en plastique 15 l
Réf.	571121
€	NC -



Les armoires de sécurité sont livrées franco de port à quai. Pour une livraison à l'étage, veuillez nous consulter.

Armoire combinée avec résistance au feu 90 min NF EN 14470-1

- Deux compartiments intérieurs séparés pour stockage de liquides inflammables et de produits chimiques dans une seule armoire
- Système de maintien des portes inclus
- Serrure de sécurité à canon interchangeable
- Étagères réglables en hauteur par pas de 32 mm
- Charge répartie admissible par étagère : 75 kg
- Raccord Ø 75 mm pour système de ventilation sur le haut de l'armoire (fortement conseillé voir page 1336)
- Certifiées conformes à la norme NF EN 14470-1



Modèle	K90.196.120.MF.FWAS	
Dim. ext. l x p x h (mm)	1197 x 617 x 1969	
Dim. int. l x p x h (mm)	1050 x 524 x 1742	
Poids (kg)	515	
Équipement côté gauche (Partie "Inflammable")	3 étagères Caillebotis Bac de rétention au sol 22,5 l	3 étagères Caillebotis Bac de rétention au sol 22,5 l
Équipement côté droit (Partie "Acide et bases")	4 bacs étagères sans métal Bac en plastique	6 bacs étagères sans métal Bac en plastique
Réf.	571002C	571049C
€	NC -	NC -

Armoires combinées sous paillasse ASECOS

- 2 en 1 : stockage de substances inflammables et substances agressives dans 1 seule armoire

Compartiment destiné au stockage de substances dangereuses inflammables :

- + Manipulation facile, portes ou tiroir faciles à ouvrir sans trop d'effort
- + Arrêt de la porte ou du tiroir dans toutes les positions
- + Porte ou tiroir à fermeture automatique en cas d'incendie
- + Portes ou tiroir verrouillables

Compartiment destiné au stockage de substances agressives, non inflammables :

- + Portes verrouillables
- + 2 étagères coulissantes avec bacs de rétention amovibles

Modèle	2 portes	1 tiroir et 1 porte
Dim. ext. l x p x h (mm)	1100 x 500 x 600	1100 x 500 x 600
Dim. int. l x p x h (mm)	2 x (470 x 450 x 500)	2 x (470 x 450 x 500)
Équipement côté gauche (produit inflammable)	Porte battante Bac de rétention au sol avec caillebotis et étagère	Tiroir Bac-tiroir
Équipement côté droit (produit corrosif)	2 étagères coulissantes avec bacs de rétention	2 étagères coulissantes avec bacs de rétention
Réf.	571104B	571103
€	NC -	NC -



571104



571103



Armoires résistantes au feu 30 min porte vitrée NF EN 14470-1



Armoire Q-DISPLAY-30 avec caisson de filtration (caisson de filtration présenté en option page 1336)

- Armoires à porte vitrée pour une visualisation rapide des contenants
- Résistantes au feu 30 minutes
- Largueur : 86 cm
- Corps gris et porte avec 3 coloris possibles au choix : jaune, gris, rouge
- Fermeture automatique des portes par thermofusible intégré en cas d'incendie
- Porte avec arrêt dans tous angles d'ouverture
- Socle de transport pour un déplacement facilité et plinthe en option
- Charge répartie admissible par étagère : 75 kg
- Raccord Ø 75 mm pour système de ventilation sur le haut de l'armoire (fortement conseillé voir page 1336)
- Dimensions L x P x H (mm) : 864 x 620 x 1947
- Poids armoire sans équipement interne : 212 kg
- Livrées avec 3 étagères, 1 caillebotis et 1 bac de rétention au sol

Coloris porte	Jaune	Gris	Rouge	€
Réf.	571159	571160	571161	NC -

Accessoires

Réf.	Désignation	€
571162	Etagère supplémentaire	NC -
571163	Sur bac pour étagère	NC -
571164	Plinthe de socle	NC -

Armoires sous-paillasses résistantes au feu 30 min ou 90 min NF EN 14470-1



- Corps extérieur en acier
- Revêtement intérieur résistant aux produits chimiques
- Portes ou tiroir(s) avec serrure(s)
- Raccord Ø 75 mm pour système de ventilation à l'arrière de l'armoire (fortement conseillé voir page 1336)



571043B



Les armoires de sécurité sont livrées franco de port à quai. Pour une livraison à l'étage, veuillez nous consulter.

Type	Modèles 90 min			Modèles 30 min	
	VBF.60.110-S	VBF.60.110-2S	VBF.60.110-T/01110	F30.60.110-S	UB30.60.110.2T
Protection anti-feu	90 min	90 min	90 min	30 min	30 min
Nombre de portes/tiroirs	1 tiroir	2 tiroirs	2 portes	1 tiroir	2 portes
Dim. ext. l x p x h (mm)	1102 x 574 x 600	1102 x 574 x 600	1102 x 574 x 600	1100 x 550 x 598	1100 x 550 x 598
Dim. int. l x p x h (mm)	979 x 453 x 502	479 x 453 x 502	978 x 452 x 502	930 x 481 x 534	980 x 482 x 534
Poids (kg)	120	120	120	120	120
Équipement intérieur	Bac de rétention intégré au tiroir		Bac de rétention caillebotis	Bac de rétention intégré au tiroir	Bac de rétention caillebotis
Réf.	571043B	571042B	571044C	571036B	571140
€	NC -	NC -	NC -	NC -	NC -

Armoires résistantes au feu 90 min NF EN 14470-1 avec portes battantes

- Corps extérieur en acier
- Revêtement intérieur résistant aux produits chimiques
- Système de maintien des portes inclus
- Serrure de sécurité à canon interchangeable
- Étagères réglables en hauteur par pas de 32 mm
- Charge répartie admissible par étagère : 75 kg
- Raccord Ø 75 mm pour système de ventilation sur le haut de l'armoire (fortement conseillé voir page 1336)
- Certifiées conformes à la norme NF EN 14470-1

Modèle	S90.196.120.WDAS	S90.196.060.WDAS
Protection anti-feu	90 min	90 min
Nombre de portes battantes	2	1
Ø ext. (l x p x h) (mm)	1200 x 615 x 1968	600 x 615 x 1968
Ø int. (l x p x h) (mm)	1050 x 520 x 1740	450 x 520 x 1720
Poids (kg)	420	260
Équipement intérieur	3 étagères, 1 bac de rétention et 1 caillebotis et maintien de porte	
Réf.	571024C	571025c
€	NC -	NC -
Étagère supplémentaire	571046B	571045B
€	NC -	NC -



571024B



571025B



Les armoires de sécurité sont livrées franco de port à quai. Pour une livraison à l'étage, veuillez nous consulter.

Armoires de sécurité Q-Classic résistantes au feu 90 min ou 30 min NF EN 14470-1

- Fermeture automatique des portes par thermofusible intégré en cas d'incendie
- Portes avec arrêt dans tous angles d'ouverture
- Socle de transport pour un déplacement facilité, plinthe démontable en option
- Étagères réglables en hauteur par pas de 32 mm
- Charge répartie admissible par étagère : 75 kg
- Raccord Ø 75 mm pour système de ventilation sur le haut de l'armoire (fortement conseillé voir page 1336)
- Livrées de série avec 3 étagères (1040 x 432 x 30 mm), 1 bac de rétention 33 l et 1 caillebotis

Coloris portes	Modèle 90 min		Modèle 30 min	
	Réf.	€	Réf.	€
Jaune	571094C	NC -	571114B	NC -
Gris	571095C	NC -	571115B	NC -
Rouge	571096C	NC -	571116B	NC -
Bleu	571097C	NC -	571117B	NC -
Vert	571098C	NC -	571118B	NC -
Argent	571099C	NC -	571119B	NC -
Blanc	571100C	NC -	571120B	NC -



Modèle 90 min :

- + Dim. ext. (l x p x h) : 1193 x 615 x 1953 mm
- + Dim. int. (l x p x h) : 1050 x 522 x 1647 mm
- + Poids : 424 kg

Modèle 30 min :

- + Dim. ext. (l x p x h) : 1164 x 620 x 1947 mm
- + Dim. int. (l x p x h) : 1050 x 519 x 1626 mm
- + Poids : 240 kg

Accessoires

Réf.	Désignation	€
571046B	Étagère supplémentaire (dim. : 1040 x 432 x 30 mm)	NC -
571101B	Plinthe de socle	NC -
571102B	Q-Mover set de 2 pièces (pour le transport simplifié des armoires Q à travers les portes d'une hauteur standard)	NC -



Les armoires de sécurité sont livrées franco de port à quai. Pour une livraison à l'étage, veuillez nous consulter.



Armoire de sécurité réfrigérée UB-S-90



- Armoire sous-paillasse avec système frigorifique pour le maintien des produits dans une ambiance réfrigérée
- Résistante au feu 90 mn EN 14470-1
- Système de ventilation avec filtre à charbon actif pour la rétention des vapeurs de solvants
- Tiroir extractible avec serrure et bac de rétention en acier inoxydable ; ergonomique : reste ouvert (quelque soit l'ouverture)
- Capacité de charge 50 kg
- Capacité maximale de réfrigération : 2 °C
- Dim. ext. L x P x H : 1108 x 574 x 630 mm / Dim. int. L x P x H : 980 x 450 x 500 mm
- Poids : 180 kg

Réf.	Désignation	€
571122	Armoire de sécurité réfrigérée UB-S-90	NC -

 **Astuce** Les armoires de sécurité sont livrées franco de port à quai. Pour une livraison à l'étage, veuillez nous consulter.

Boîtiers de ventilation insonorisés



571052B

- Pour extraire les vapeurs contenues dans les armoires de sécurité
- Renouvellement d'air dans l'armoire jusqu'à 120 fois par heure
- Montage rapide

Réf.	Modèle	Désignation	€
571057B	HF.EA.8677	Boîtier standard	NC -
571058B	HF.EA.11442	Boîtier avec contrôle du flux d'air* - Puissance kW 0,035	NC -

Boîtiers pour armoire sous paillasse

Réf.	Modèle	Désignation	€
571053B	HF.EA.15575	Boîtier avec fixation murale avec contrôle du flux d'air*	NC -
571052B	HF.EA.11570	Boîtier standard de ventilation insonorisé pour fixation murale	NC -

*Contrôle du flux : en cas de dysfonctionnement du ventilateur ou de perte de charge, le voyant vert s'éteint et le rouge s'allume.



571058B

Systeme de recirculation d'air : caissons de filtration pour les vapeurs des produits chimiques

Les caissons à filtre pour solvants

- Le caisson UFA.025.030 : sécurité, confort et durabilité
- Sécurité grâce à un écran de couleur indicatif de :
 - la saturation du filtre
 - les états de fonctionnement ou les messages d'erreur
 - un filtre à charbon actif à large spectre très efficace
 - un deuxième filtre à charbon actif (filtre secondaire) à la sortie d'air
- Confort :
 - prêt à être branché pour les armoires hautes de sécurité (S-line, Q-line, V-line)
 - prêt à être branché pour les armoires basses de sécurité (UB-line)
 - silencieux pour une utilisation directement dans l'environnement de travail
- Grande flexibilité dans le choix du lieu d'installation
 - sans percements des murs, pas besoin de conduites d'évacuation d'air onéreuses
 - conforme à la norme CE selon la directive européenne 2014/34/UE
 - conforme à la norme ATEX : EX II 3/-G Ex ic nA IIB T4Gc
 - évite les zones Ex selon la règle DGUV 113-001
 - convient pour les armoires EN 14470-1 et DIN 12925-1
- Alarme optique et acoustique, y compris contact d'alarme sans potentiel
- Ultra-silencieux - seulement env. 23 dB (A) de pression acoustique d'émission



571683

Dimensions extérieures (LxPxH)	256 x 308 x 555 mm
Poids (filtre inclus)	14 kg
Débit d'air (monté sur armoire)	> 10 fois/h
Puissance nominale	8,5 W
Fréquence	50/60 Hz
Tension nominale	85 - 264 V
Réf.	571683
€	NC -

Caissons de filtration pour vapeurs corrosives

- Pour filtrer les vapeurs contenues dans les armoires de sécurité
- S'adaptent à toutes les armoires NFX 15-211 (1996) sur les enceintes pour toxique à recirculation d'air filtré (ETRAF)
- Filtre à charbon actif extrêmement efficace
- Contrôle du taux de saturation du filtre par prise d'échantillon manuelle
- Plusieurs versions disponibles : pour vapeurs de solvant ou vapeurs corrosives (version pour formol : nous consulter)
- Livrés prêts à l'emploi avec 1 mètre de flexible, 2 colliers Ø 80 mm, un câble de raccordement et une prise



571004

Réf.	Modèle	Désignation	€
571051	EPL.53048	Caisson pour produits solvants	NC -
571004	EPL.53049	Caisson pour produits corrosifs	NC -

Accessoires

Réf.	Modèle	Désignation	€
571074	EPL.53050	Filtre de rechange AS pour produits solvants	NC -
571075	EPL.53051	Filtre de rechange BE pour produits corrosifs	NC -

Armoires de sécurité pour poisons



MF2



MF1

Spécialement conçues pour le stockage des poisons. Peut s'utiliser comme armoire murale ou comme coffre à poison au sein d'une grande armoire.

- Construction en 10/10^{ème}
- Peinture époxy RAL 9010
- Symboles normalisés
- Fermeture à clef

Réf.	H x L x P (mm)	Capacité stockage	Nombre d'étagères	Poids (kg)	€
060037	380 x 470 x 205	12 l	2	10	NC -
060036	580 x 470 x 205	19 l	4	15	NC -

Armoires de sécurité 10 et 20 litres



AMS10



AMS20

Spécialement conçues pour le stockage de petits volumes de produits inflammables et autres solvants. En option, extincteur CO2 à déclenchement automatique en cas d'incendie conformes aux spécifications CNPP FSE 98-006.

- Symboles normalisés
- Fermeture à clef automatique
- Construction en acier recouvert de peinture époxy RAL 1013
- Toit en pente anti- stockage sauvage
- Etagère sur bac de rétention
- Bac de rétention intégré
- Livrées avec un extincteur 120 grammes

Réf.	Dimensions extérieures H x L x P (mm)	Dimensions intérieures H x L x P (mm)	Capacité de stockage	Capacité de rétention	Nombre d'étagères	Bac de rétention	Poids (kg)	€
060091	455 x 500 x 250	260 x 490 x 220	10 l	10 l	1	1	12	NC -
060092	500 x 700 x 250	260 x 690 x 220	20 l	15 l	1	1	20	NC -

Armoires de sécurité sous-pailasse

Spécialement conçues pour stocker vos produits dangereux sous les paillasses de laboratoire. Disponible en version pour produits inflammables, corrosifs (acides et bases) ou toxiques.

- Construction en acier 15/10^{ème} avec porte en double paroi
- Peinture époxy
- Symboles normalisés
- Etagères et bac de rétention en acier
- Surétagère et bac de rétention en PVC pour le modèle pour acides (AC30)
- Orifices de ventilation
- Fermeture à clef
- Options : roulettes pivotantes, ventilation forcée

Réf.	Désignation	€
060089*	Ventilateur intégré de 90 m3/heure - 220 volts pour modèles acides, bases ou toxiques	NC -
060090*	Boîtier de commande pour ventilateur M100/4	NC -

* non compatible avec la Réf. 060084



SV30 + 4RPV



AB60 + 4RPV

Réf.	Pour produits	Dimensions extérieures H x L x P (mm)	Dimensions intérieures H x L x P (mm)	Capacité de stockage	Capacité de rétention	Nombre d'étagères	Bac de rétention	Poids (kg)	€
060087	Toxiques	670 x 550 x 500	650 x 530 x 470	30 l	28 l	1	1	30	NC -
060066	acides + bases	670 x 1100 x 500	(2 x)650 x 950 x 400	60 l	-	2	2	60	NC -

Armoires de sécurité anticorrosion pour acides et bases

- En PVC cellulaire blanc : parfaite résistance aux agressions des liquides corrosifs et de leurs vapeurs
- Orifices de ventilation Ø 100 mm haut et bas pour raccordement
- Portes avec fermetures à clés : battantes (960544, 960546 et 960548) ou coulissantes (960545, 960547 et 960549)
- Pieds avec vérin pour la mise à niveau
- Étagères-bacs de rétention coulissants

Réf.	Dimensions ext. H x L x P (mm)	Nombre de compartiments		Nombre d'étagères/ bacs de rétention		Capacité de stockage (kg)	Capacité de rétention (l)	Poids (kg)	€
		Principal	Secondaire	Principal	Secondaire				
960544	630 x 635 x 578	1	1	2	2	40	28	30	NC -
960545	630 x 1135 x 578	2	0	4	0	72	44	60	NC -
960546	900 x 635 x 615	2	2	6	6	120	84	90	NC -
960547	1100 x 1135 x 615	2	0	6	0	100	66	110	NC -
960548	1900 x 635 x 615	3	3	5	5	108	70	83	NC -
960549	1900 x 1135 x 615	2	0	8	0	144	88	155	NC -
060076	Étagère/bac de rétention coulissant supplémentaire					20	11	6	NC -



960549



960544



Astuce

Les armoires de sécurité sont livrées franco de port (France métropolitaine) au rez-de-chaussée. Pour une livraison à l'étage, veuillez nous consulter.

Armoires modulables multirisques

- Solution modulable pour le stockage de produits
- Aménagement des compartiments à la demande
- Construction acier époxy peint
- Pictogrammes normalisés
- Ventilation haute et basse
- Sortie en toiture diamètre 100 mm pour raccordement éventuel (sauf 060330 et 060331 à l'arrière)
- Étagère de rétention en acier réglable en hauteur
- Bac de rétention en acier amovible au bas de chaque compartiment



Astuce

Les armoires de sécurité sont livrées franco de port (France métropolitaine) au rez-de-chaussée. Pour une livraison à l'étage, veuillez nous consulter.

Armoires hautes, largeur 560 mm

Portes	1 porte vitrée	2 portes pleines	2 portes pleines	3 portes pleines	3 portes pleines
Compartiments	1	2	2	3	3
Dimensions h x l x p (mm)	1825 x 560 x 545	1825 x 560 x 545	1825 x 560 x 545	1825 x 560 x 545	1825 x 560 x 545
Capacité de stockage	150	110	110	90	90
Capacité de rétention	40	70	70	90	90
Etagère de rétention en acier	3 en acier	4 en acier	2 en acier et 2 en PVC	3 en acier	3 en acier et 1 en PVC
Bac de rétention en acier	1	2 en acier	1 en acier et 1 en PVC	3 en acier	2 en acier et 1 en PVC
Poids	60	65	65	70	70
Réf.	060295	060296	060285	060297	060160
€	NC -	NC -	NC -	NC -	NC -

Armoires hautes, largeur 1120 mm

Portes	2 portes pleines	2 portes vitrées	2 portes battantes	2 portes vitrées battantes	4 portes battantes	4 portes vitrées battantes
Compartiments	1	1	2	2	4	4
Dimensions h x l x p (mm)	1825 x 1120 x 545	1825 x 1120 x 545	1825 x 1120 x 545	1825 x 1120 x 545	1825 x 1120 x 545	1825 x 1120 x 545
Capacité de stockage	300	300	2 x 130	2 x 130	4 x 55	4 x 55
Capacité de rétention	80	80	2 x 40	2 x 40	4 x 35	4 x 35
Etagère de rétention en acier	3 en acier	3 en acier	6 en acier	6 en acier	8 en acier	8 en acier et 2 en PVC
Bac de rétention en acier	1 en acier	1 en acier	2 en acier	2 en acier	3 en acier	3 en acier et 1 en PVC
Poids	105	105	115	115	130	130
Réf.	060298	060299	060322	060323	060324	060325
€	NC -	NC -	NC -	NC -	NC -	NC -

Armoires basses, largeur 560 et 1120 mm

Portes	1 porte battante	2 portes pleines	2 portes pleines battantes	2 portes pleines battantes
Compartiments	1	2	2	2
Dimensions h x l x p (mm)	670 x 560 x 545	670 x 1120 x 545	670 x 1120 x 545	670 x 1120 x 545
Capacité de stockage	30	-	2 x 30	2 x 30
Capacité de rétention	30	-	2 x 30	2 x 30
Etagère de rétention en acier	1 en acier	1 en acier	2 en acier et 1 en PVC	2 en acier et 1 en PVC
Bac de rétention en acier	1 en acier	1 en acier	2 en acier	2 en acier
Poids	25	48	50	50
Réf.	060328	060329	060330*	060331**
€	NC -	NC -	NC -	NC -



* modèle avec ventilateur de série, non utilisable pour le stockage de produits inflammables ou solvants

** modèle sans ventilateur



Armoires de sécurité multirisques 30 minutes - EN 14470-1 & FM

- Résistance de 30 minutes au feu : testées et homologuées type 30 minutes à la norme EN 14470-1
- Testées et homologuées 10 minutes à la norme FM 6050 (Factory Mutual international)
- Séparation par familles de produits dangereux
- Socle avec cache pour déplacement aisé par transpalette, à vide, sauf modèle sous paillasse
- Fermeture à clef en 3 points (serrure anti-étincelles)
- Orifices de ventilation Ø 100 mm pour raccordement éventuel
- Système de maintien des portes en position ouverte avec fermeture automatique en cas d'incendie
- Étagères de rétention réglables en hauteur au pas de 32 mm
- Bac de rétention amovible en partie basse

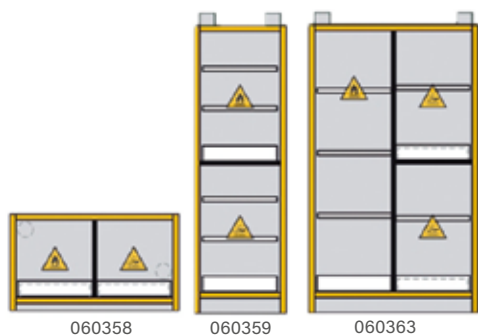

Réf.	Désignation	Dimensions ext. H x L x P (mm)	Équipement interne			Poids (kg)	€
			Étagère de rétention	Bac de rétention	Caillebotis pour bacs		
060358	Armoire sous-paillasse à 2 portes à 2 compartiments	635 x 1115 x 630	-	2	2	108	NC -
060359	Armoire haute à 1 porte à 2 compartiments	1980 x 605 x 550	4	2	Option	126	NC -
060360	Armoire haute à 1 porte à 3 compartiments	1980 x 605 x 550	3	3	Option	129	NC -
060361	Armoire haute à 1 portes à 4 compartiments	1980 x 605 x 550	-	4	4	142	NC -
060362	Armoire haute à 2 portes à 2 compartiments	1980 x 1115 x 550	6	2	Option	232	NC -
060363	Armoire haute à 2 portes à 3 compartiments	1980 x 1115 x 550	7	3	Option	241	NC -
060364	Armoire haute à 2 portes à 4 compartiments	1980 x 1115 x 550	6	4	Option	244	NC -
060365	Armoire haute à 2 portes à 4 compartiments	1980 x 1115 x 550	8	4	Option	252	NC -

Armoires de sécurité à ventilation filtrante

Système de ventilation /filtration testé et homologué à la norme NF X 15.211. Armoire autonome assurant votre sécurité grâce à un système de ventilation filtration adapté aux produits stockés.

- Construction en acier recouvert de peinture époxy
- Symboles normalisés
- Étagères perforées et tiroirs bacs de rétention au bas de l'armoire
- Fermeture à clef
- Portes vitrées assurant une visualisation immédiate

Accessoires

Réf.	Désignation	€
060120	Filtre à charbon actif pour vapeurs inflammables	NC -
060112	Filtre à charbon actif pour vapeurs organiques et corrosives	NC -



060109B

Réf.	Dim. ext. H x L x P (mm)	Dim. int. H x L x P (mm)	Capacité de stockage (l)	Nombre d'étagères	Bac de rétention	Nombre de compartiments	Poids (kg)	€
060106B	1900 x 800 x 545	1500 x 780 x 500	140 litres	4	1	1	140	NC -
060107B	1900 x 800 x 545	(2x) 1500 x 380 x 500	120 litres	8	2	2	150	NC -
060108B	1950 x 1600 x 545	(2x) 1500 x 780 x 500	260 litres	8	2	2	280	NC -
060109B	1950 x 1600 x 545	1500 x 780 x 500 + (2x) 1500 x 380 x 500	280 litres	12	3	3	290	NC -
060119B	1950 x 1600 x 545	(4x) 1500 x 380 x 500	240 litres	16	4	4	300	NC -

Armoires de sécurité 30 min. pour produits inflammables



Spécialement conçues pour le stockage des produits inflammables, conformément aux normes EN 14470-1 (04/2004) et FM 6050.

- Construction en panneaux isolants de 38 mm d'épaisseur
- Bac de rétention amovible en partie basse
- Étagères de rétention réglables en hauteur
- Orifice de ventilation Ø 100 mm
- Signalisation par symboles normalisés
- Fermeture à clef en 3 points
- Système de maintien des portes en position ouverte avec fermeture automatique en cas d'incendie
- Répondent aux exigences de la norme américaine FM 6050 concernant le stockage des produits inflammables
- Résistance de 30 minutes au feu selon la courbe normalisée ISO 834
- Modèles disponibles avec étagères ou à tiroirs

Armoires 30 min à étagères

Réf.	Dimensions ext. l x p x h (mm)	Capacité de stockage (l)	Capacité de rétention (l)	Nombre de portes	Nombre d'étagères	Nombre de caillebotis	Poids (kg)	€
060337	605 x 630 x 635	30	20	1	-	1	64	NC -
060338	1115 x 630 x 635	60	41	2	-	1	108	NC -
060339	605 x 550 x 1980	130	20	1	3	-	117	NC -
060340	1115 x 550 x 1980	250	41	2	3	-	210	NC -
060341	1092 x 537 x 1198	113	31	2	1	-	170	NC -
060342	1092 x 457 x 1731	170	31	2	2	-	210	NC -
060343	864 x 864 x 1731	228	54	2	2	-	210	NC -

Armoires 30 min à tiroirs

Réf.	Dimensions ext. l x p x h (mm)	Capacité de stockage (l)	Capacité de rétention (l)	Nombre de portes	Nombre de tiroirs	Poids (kg)	€
960328	605 x 550 x 1980	130	20	1	4	141	NC -
960329	605 x 550 x 1980	130	20	1	5	147	NC -
960330	605 x 550 x 1980	130	20	1	6	153	NC -
960331	1115 x 550 x 1980	250	41	2	4	258	NC -
960332	1115 x 550 x 1980	250	41	2	5	270	NC -
960333	1115 x 550 x 1980	250	41	2	6	287	NC -



Armoires de sécurité 30 min. portes vitrées pour produits inflammables



- 2 modèles à portes vitrées
- Visualisation immédiate des produits stockés dans l'armoire
- Testées et homologuées type 30 minutes à la norme EN 14470-1
- Socle avec cache pour déplacement aisé par transpalette à vide
- Orifices de ventilation Ø 100 mm pour raccordement éventuel
- Système de maintien des portes en position ouverte avec fermeture automatique en cas d'incendie (thermofusibles)
- Fermeture à clef en 3 points
- Fermeture avec serrure anti-étincelles
- Livrées équipées de 3 étagères et 1 bac de rétention

Réf.	Dim. ext. l x p x h (mm)	Capacité de stockage (l)	Nombre de portes vitrées	Nombre d'étagères	Poids (kg)	€
060391	605 x 550 x 1980	130	1	3	117	NC -
060392	1115 x 550 x 1980	250	2	3	210	NC -

Caissons à recirculation d'air Labopur®

Le ventilateur électrique permet l'extraction des vapeurs nocives et toxiques contenues dans les armoires de sécurité. Les vapeurs sont purifiées lors de leur passage dans le filtre à charbon actif puis elles sont rejetées dans l'atmosphère sans danger pour l'environnement. Conformées à la norme NF X 15-211.

- Construction en acier 12/10è et peinture époxy blanche RAL9010 et bleue RAL 5015
- Ventilateur silencieux 220/240 V, 20 W, 0,1 A, 43 dB, débit 86 m³/h
- Diamètre d'aspiration (mm) : 100
- Filtre anti-poussières, efficacité à 92% des particules > 3 µm
- Ecran de contrôle de la présence du filtre à charbon
- Livrés sans filtre à charbon actif*

Caisson vertical pour armoires sous paille

- Pour le raccordement aux armoires sous paille (adaptable à toutes les armoires)
- Roulettes à l'arrière pour déplacement aisé

Réf.	Désignation	Dimensions H x L x P (mm)	Poids (kg)	€
960667	Caisson vertical sans filtre	670 x 270 x 460	18	NC -
060471	Filtre à charbon actif polyvalent*	100 x 200 x 400	9	NC -
060470	Filtre à charbon actif pour vapeurs organiques*	100 x 200 x 400	8	NC -
060472	Filtre à charbon actif pour vapeurs de formol*	100 x 200 x 400	9	NC -

* Compléter le fichier de diagnostic pour configuration du filtre

Accessoire

Réf.	Désignation	€
060009	Kit de raccordement pour caisson	NC -

Options

- + Filtre à charbon actif à sélectionner selon les produits stockés*
- + Kit de raccordement pour le raccordement sur l'armoire



Caissons de ventilation et filtration

Pour ventiler ou filtrer les vapeurs contenues dans les armoires de sécurité.

- Caisson avec ventilateur électrique (220 v, 50 Hz)
- Avec ou sans filtre à charbon actif
- Diamètre d'aspiration 100 mm, kit raccordement caisson en option

Réf.	Filtre à charbon actif	H x L x P (mm)	Poids (kg)	€
060008	Non	225 x 400 x 195	11,5	NC -

Accessoire

Réf.	Désignation	€
060009	Kit de raccordement pour caisson	NC -



Astuce

Les armoires de sécurité sont livrées franco de port (France métropolitaine) au rez-de-chaussée. Pour une livraison à l'étage, veuillez nous consulter.



Dutscher.com

Rubans adhésifs avec symbole radioactivité et mention danger



140274



950169



950168

Réf.	Largeur (mm)	Longueur (m)	Mention	Impression	€
140274	25	55	« Attention matériel radioactif » + zone de marquage : isotope / date / Réf.	Fond jaune Texte rouge	NC -
950169	19	12.7	« Caution radioactive material » + zone de marquage : isotope / date / Réf.	Fond jaune Texte rouge	NC -
950168	25	55	« Caution radioactive material »	Fond jaune Texte rouge	NC -
950170	13	12.7	« Radioactive »	Fond jaune Texte rouge	NC -



950170

Rubans avec symbole radioactivité



- Ruban adhésif avec symbole de radioactivité
- Impression rouge sur fond jaune

Réf.	Désignation	Largeur (mm)	Longueur (m)	€ le rouleau
140272	Ruban adhésif radioactivité	13	55	NC -
140273	Ruban adhésif radioactivité	25	55	NC -

Étiquettes de sécurité



- Étiquettes en polyester laminé
- Rouleau de 250 étiquettes
- Symbole Biohazard ou Radioactivité

Étiquette «Biohazard»			Étiquette «Radioactivité»		
Réf.	Dimensions (mm)	€ le rouleau	Réf.	Dimensions (mm)	€ le rouleau
834428	25 x 22	NC -	834435	25 x 22	NC -
810925B	50 x 43	NC -	834434	50 x 43	NC -
834429	87 x 100	NC -	834433	87 x 100	NC -

Étiquettes symbole radioactivité



Étiquettes adhésives rondes avec symbole radioactivité pour marquer microtubes, tubes, verrerie.

- ø : 6,3 mm
- En rouleau de 1000 étiquettes

Réf.	Désignation	€ le rouleau
045901	Étiquettes symbole radioactivité	NC -

Étiquettes imprimées pour microtubes



- Pour microtubes ou tubes de faible diamètre
- Adhésives
- Utilisables de - 20 °C à + 80 °C
- En distributeur de 500 étiquettes

Réf.	Désignation	€ le rouleau de 500
442125	Étiquettes "Biohazard"	NC -
442126	Étiquettes "Radioactive"	NC -
442127	Étiquettes "Corrosive"	NC -
442128	Étiquettes "Freeze"	NC -
442129	Étiquettes "Toxic"	NC -

Étiquettes rondes symboles de sécurité



Étiquettes en PVC Tough- Spots.

- Diamètre 9,5 mm
- Pour microtubes de 0,5 ml à 1,5 ml
- Avec marquage "Radioactif" ou "Biohazard"

Réf.	Désignation	€ le rouleau de 1000
053391	Tough-Spot marquage "Biohazard"	NC -
053395	Tough-Spot marquage "Radioactif"	NC -

Étiquettes GHS produits dangereux (conformes à la norme NF)

Pictogrammes GHS disponibles sur rouleaux continus et en découpes individuelles.

- Matériel : polyester laminé B-7541
- Rouleaux de 250 pictogrammes format 50 x 50 mm et 100 x 100 mm dans les 2 dispositions
- Résistent bien aux produits chimiques, à la température (de - 40 °C à + 120 °C), à la pluie, aux UV, aux rayures et à l'abrasion
- Usage intérieur ou extérieur



Composition de la Réf. 814013 Assortiment de mini pictogrammes :

- + 11 x Matières explosives
- + 16 x Matières solides inflammables
- + 11 x Matières comburantes
- + 11 x Matières gazeuses sous pression
- + 11 x Danger pour la sensibilisation cutanée-inhalation
- + 11 x Danger pour le milieu aquatique
- + 11 x CMR Risques cancérigène, mutagène, et reprotoxique
- + 11 x Matières corrosives
- + 11 x Matières toxiques



Tous ces symboles répondent à la nouvelle réglementation GHS, qui a été adoptée par le conseil de l'Europe le 28/11/08, et sa publication au journal officiel effectuée le 31/12/08. Elle entre en vigueur à compter du 20/01/09, mais les dates obligatoires pour la mise en oeuvre sont :
 - le 1^{er} Décembre 2010 pour les substances purement chimiques
 - le 1^{er} Juin 2015 pour les substances composées de produits chimiques. GHS remplacera le système d'étiquetage HSID.

Type	Sur feuilles				Sur rouleaux			
	Dim. (mm) 10 x 10	Dim. (mm) 40 x 40	Dim. (mm) 70 x 70	Dim. (mm) 100 x 100	Dimensions (mm) 50 x 50		Dimensions (mm) 100 x 100	
	Réf.	Réf.	Réf.	Réf.	Rouleau	Pré-découpé	Rouleau	Pré-découpé
Matières explosives	814014	811680	811682	811678	811681	814032	814023	811679
Matières solides inflammables	814015	811685	811687	811683	811686	814033	814024	811684
Matières comburantes	814016	811690	811692	811688	811691	814034	814025	811689
Matières gazeuses sous pression	814017	811695	811697	811693	811696	814035	814026	811694
Danger pour sensibilisation cutanée-inhalation	814018	811700	811702	811698	811701	814036	814027	811699
CMR Risques cancérigène, mutagène et reprotoxique	814020	811710	811712	811708	811711	814038	814029	811709
Matières corrosives	814021	811715	811717	811713	811716	814039	814030	811714
Matières toxiques	814022	811720	811722	811718	811721	814040	814031	811719
Danger pour le milieu aquatique	814019	811705	811707	811703	811706	814037	814028	811704
Unité de vente	1 plaque de 96	1 plaque de 20	1 plaque de 6	1 plaque de 4	250	250	250	250
€	NC -	NC -	NC -	NC -	NC -	NC -	NC -	NC -

Mini pictogramme sur feuilles - pictogrammes en 10 x 10 mm.

Réf.	Type	Nombre d'étiquettes	€
814013*	Assortiment de mini pictogrammes	104	NC -

*Voir composition ci-dessus.

Pictogrammes Brady

Étiquettes de signalisation de sécurité en polyester adhésif.

Étiquettes premiers secours - signalisation ISO

Type	Dimensions 100 x 100 mm	Dimensions 148 x 148 mm	Dimensions 200 x 200 mm
	Réf.	Réf.	Réf.
Premiers secours	814545	834207	814547
Douche de sécurité	814450	814451	814452
Unité de vente	1	1	1
€	NC -	NC -	NC -



Premiers secours



Douche de sécurité

Étiquettes obligations - norme NF

Type	Ø 100 mm	Ø 200 mm
	Réf.	Réf.
Lunettes de protection	818420	912766
Lunettes de protection opaques	167382B	818868
Blouses de coton	806870	806873
Port des sur-chaussures	-	167388
Unité de vente	1	1
€	NC -	NC -



Lunettes spéciales obligatoire



Blouses de coton obligatoire



Port des sur-chaussures obligatoire



Autres pictogrammes conformes NF : voir page suivante

Pictogrammes BRADY (conformes à la norme NF EN ISO 7010)

Étiquettes Danger

- Adhésif permanent sensible à la pression, polyester laminé
- Présentation : sur feuille
- Résistance à de nombreux produits chimiques et solvants
- Adhésion sur les supports à faible énergie de surface comme le polypropylène et l'ABS, ainsi qu'à la plupart des revêtements poudrés



Signe général



Rayonnement laser



Champ magnétique



Électricité



Surface chaude



Atmosphère explosive

Astuce
Retrouvez sur Dutscher.com les visuels des autres pictogrammes

Type	L. côté 50 mm	L. côté 100 mm	L. côté 200 mm	L. côté 315 mm
	Réf.	Réf.	Réf.	Réf.
Signal général	834269	834270	834271	834272
Matières explosives	834273	834274	814419	834275
Matières radioactives ou radiations ionisantes	834276	834277	834194	834278
Rayonnement laser	834279	834193	814481	834280
Radiations non ionisantes	834281	834282	834283	834284
Champ magnétique	834285	834286	834287	834288
Risque biologique	940152	834195	827652	834289
Basses températures, conditions de gel	814493	834196	814557	834290
Électricité	834291	834292	834293	834294
Matières toxiques	834295	834197	834296	834297
Surface chaude	834189	834298	834299	834300
Matières inflammables	912785	912786	912787	912788
Substances corrosives	834301	834198	834302	834303
Rayonnement optique	834304	834305	834306	834307
Substances comburantes	834308	834199	834309	834310
Matières nocives ou irritantes	167435	167436	167437	834268
Atmosphère explosive	810881	810882	810885	810888
Unité de vente	7	3	1	1
€	NC -	NC -	NC -	NC -

Étiquettes interdiction



Entrée interdite aux personnes non autorisées

Type	ø 100 mm	ø 200 mm
	Réf.	Réf.
Entrée interdite aux personnes non autorisées	810862	810865
Unité de vente	1	1
€	NC -	NC -

Astuce
Panneaux disponibles dans d'autres dimensions et d'autres matériaux (PVC et alu) : nous consulter.

Astuce
Étiquetage fastidieux ? Les imprimantes BRADY répondent à vos besoins en signalisation CLP sur vos contenants de chimie : rendez-vous page 1391

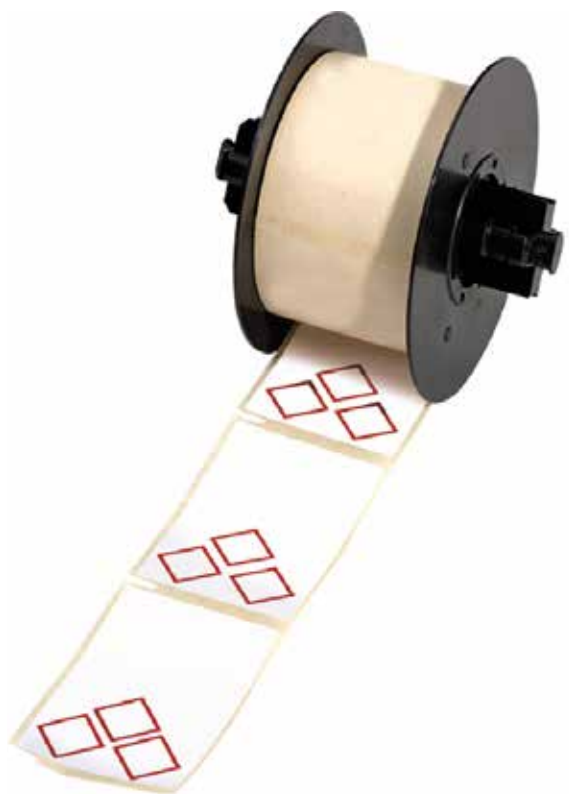

Sachets Minigrip

Sachets en polyéthylène avec liseré rouge sur la fermeture à glissière.

- Trou de suspension de 8 mm de diamètre
- Livrés par 1000
- Existents en version simple, avec plage d'écriture ou à poche kangourou
- La plage d'écriture est séparée en trois bandes, écriture possible au stylo à bille
- Les modèles à poche kangourou permettent l'insertion de documents d'accompagnement

Sachets Minigrip PE antistatiques



Réf.	L x h (mm)	Epais. (µm)	ø trou suspension	ø trou aération	Rouleau de	€ les 1000
060531	70 x 100	75	Sans	Sans	50	NC -
060532	100 x 150	75	Sans	Sans	50	NC -
060533	150 x 220	75	Sans	Sans	50	NC -
060534	180 x 250	75	Sans	Sans	50	NC -
060535	200 x 350	75	Sans	Sans	50	NC -
060536*	300 x 400	75	Sans	Sans	50	NC -

* Réf. 060536 : vendue par 500 (prix pour 500 sachets).

Sachets Minigrip PE anti-UV



Réf.	L x h (mm)	Epais. (µm)	ø trou suspension	ø trou aération	Rouleau de	€ les 1000
060527	70 x 100	75	Sans	Sans	50	NC -
060528	100 x 150	75	Sans	Sans	50	NC -
060529	150 x 220	75	Sans	Sans	50	NC -
060530	200 x 300	75	Sans	Sans	50	NC -

Sachets double poche kangourou



Réf.	L x h (mm)	Epais. (µm)	ø trou suspension	ø trou aération	Rouleau de	€ les 1000
060706	150 x 180+160	50	8 mm	Sans	50	NC -
060508	160 x 220+160	50	8 mm	Sans	50	NC -
060509	180 x 250+170	50	8 mm	Sans	50	NC -

Sachets Minigrip

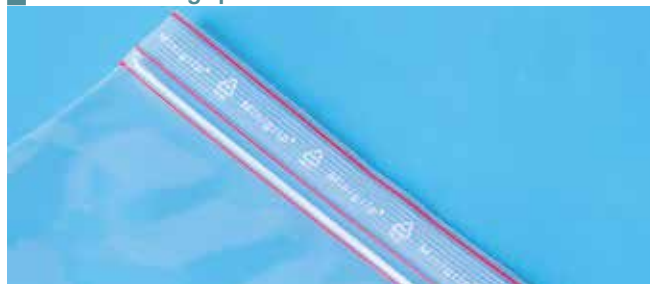

Réf.	L x h (mm)	Epais. (µm)	ø trou suspension	ø trou aération	Rouleau de	Unité de vente	€
060523	40 x 60	60	6 mm	Sans	100	1000	NC -
060501	60 x 80	60	8 mm	Sans	100	1000	NC -
060502	80 x 120	60	8 mm	Sans	100	1000	NC -
060705	80 x 120	100	8 mm	Sans	50	500	NC -
060590	85 x 180	60	8 mm	4 mm	50	1000	NC -
060589	100 x 100	60	8 mm	Sans	100	1000	NC -
060503	100 x 150	60	8 mm	Sans	100	1000	NC -
060704	100 x 150	100	8 mm	Sans	50	500	NC -
060504	120 x 180	60	8 mm	Sans	50	1000	NC -
060599	120 x 180	100	8 mm	Sans	50	500	NC -
060524	140 x 170	60	8 mm	Sans	50	1000	NC -
060585	150 x 180	60	8 mm	Sans	50	1000	NC -
060588	150 x 200	60	8 mm	Sans	50	1000	NC -
060505	160 x 220	60	8 mm	Sans	50	1000	NC -
060598	160 x 220	100	8 mm	Sans	50	500	NC -
060583	180 x 250	60	8 mm	Sans	50	1000	NC -
060506	180 x 350	60	8 mm	Sans	50	1000	NC -
060538	200 x 200 (aéroport)	60	8 mm	Sans	50	1000	NC -
060586	200 x 250	60	8 mm	4 mm	50	1000	NC -
060525	200 x 300	60	8 mm	6 mm	50	1000	NC -
060587	220 x 280	60	8 mm	4 mm	50	1000	NC -
060526	230 x 300	60	8 mm	6 mm	50	1000	NC -
060580	230 x 320	60	8 mm	4 mm	50	1000	NC -
060591	250 x 320	60	8 mm	4 mm	50	1000	NC -
060596	250 x 320	100	8 mm	4 mm	50	500	NC -
060584	250 x 350	60	8 mm	Sans	50	1000	NC -
060582	270 x 400	60	8 mm	6 mm	50	1000	NC -
060521	300 x 400	60	8 mm	6 mm	50	1000	NC -
060597	300 x 400	100	8 mm	4 mm	50	500	NC -
060522B	350 x 450	60	8 mm	6 mm	50	500	NC -

Sachets à plage d'écriture



Réf.	L x h (mm)	Epais. (µm)	ø trou suspension	ø trou aération	Rouleau de	€ les 1000
060500	60 x 80	60	8 mm	Sans	100	NC -
060519	80 x 120	60	8 mm	Sans	100	NC -
060514	100 x 150	60	8 mm	Sans	100	NC -
060515	120 x 180	60	8 mm	Sans	50	NC -
060516	160 x 220	60	8 mm	Sans	50	NC -
060517	230 x 320	60	8 mm	6 mm	50	NC -
060592	150 x 180	60	8 mm	Sans	50	NC -
060593	180 x 250	60	8 mm	Sans	50	NC -
060594	300 x 400	60	8 mm	4 mm	50	NC -
060595	300 x 450	60	8 mm	4 mm	50	NC -

Sachets Minigrip (suite)

Sachets à curseur Topmatic®



- En polypropylène, transparents et brillants
- Ouverture et fermeture avec curseur, pratique, rapide et sûre

Réf.	Dimensions L x P + SDF*(mm)	Épaisseur (µm)	Unités/carton	€/carton
060550	125 x 90	75	250	NC -
060551	180 x 110	75	250	NC -
060552	220 x 115 + SDF 15	75	250	NC -
060553	200 x 150	75	250	NC -
060554	250 x 170	75	250	NC -
060555	240 x 320	75	250	NC -
060556	265 x 280 + SDF 30	75	250	NC -
060557	320 x 230	75	250	NC -
060558	360 x 250	75	250	NC -
060559	350 x 450 + SDF 30	75	250	NC -

* SDF : Soufflet de fond

Sachets Doypack®



Dimensions L x P + SDF*(mm)	En PET à zip			En aluminium à zip		
	Réf.	Unités/ carton	€/carton	Réf.	Unités/ carton	€/carton
85 x 125 + 2 x 25	-	-	-	060568B	500	NC -
110 x 160 + 2 x 32	060561B	500	NC -	060569B	500	NC -
130 x 190 + 2 x 35	060562B	500	NC -	060570B	500	NC -
160 x 230 + 2 x 40	060563B	500	NC -	-	-	-
180 x 255 + 2 x 45	060564B	500	NC -	060571B	500	NC -
210 x 270 + 2 x 55	060565B	500	NC -	060572B	500	NC -
250 x 300 + 2 x 65	060566B	500	NC -	060573B	500	NC -
300 x 330 + 2 x 80	060567B	500	NC -	-	-	-

Sachets en polyéthylène à fermeture à Zip



- Système à glissière pour une fermeture sûre et rapide
- Disponibles avec une poche simple ou une poche double permettant de joindre des documents sans que ceux-ci soient en contact avec les échantillons transportés
- Pour le prélèvement et le transport d'échantillons
- En polyéthylène transparent
- Épaisseur de 50 µm

Sachets simples

Dimensions l x h (mm)	Sans plage de marquage	€ les 1000	Avec plage de marquage	€ les 1000
60 x 80	140212	NC -	140308	NC -
60 x 220	140318	NC -	-	-
70 x 100	140302	NC -	140309	NC -
80 x 120	140215	NC -	140310	NC -
100 x 150	140211	NC -	140210	NC -
120 x 170	140319	NC -	140317	NC -
120 x 180	140213	NC -	140311	NC -
150 x 180	140303	NC -	140312	NC -
150 x 200	140304	NC -	140313	NC -
160 x 220	140224	NC -	140214	NC -
170 x 240	140305B*	NC -	140314	NC -
200 x 250	140316	NC -	-	-
200 x 300	140217	NC -	-	-
230 x 320	140306	NC -	140218	NC -
350 x 450	140307	NC -	140315	NC -

Sachets double poche

Réf.	l x h (mm)	Plage d'écriture	€ les 1000
140221	125 x 170	Non	NC -
140220	125 x 170	Oui	NC -
140322	150 x 180	Non	NC -
140222	160 x 220	Non	NC -
140223	200 x 300	Non	NC -

D'autres dimensions sont disponibles ;
veuillez nous consulter.

* Vendu par 200 (€ les 2000)

Sachets de protection DUSTCOVER

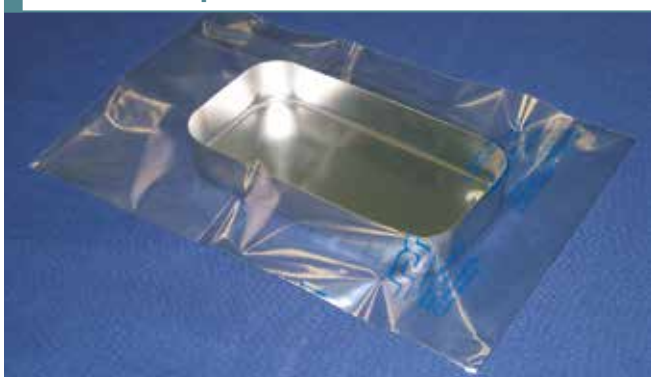

Pour la distribution et le stockage en zone stérile.

- Sac de protection deux faces transparentes auto-adhésif
- Film en polypropylène 50 µm
- Excellente résistance mécanique
- Protection contre la poussière

Réf.	L x l (mm)	Unités/ carton	€/carton
095090B	150 x 250	500	NC -
095091B	200 x 300	1000	NC -
095092B	300 x 500	800	NC -
095093B	400 x 550	500	NC -
095094B	400 x 760	400	NC -
095095B	600 x 760	200	NC -

Sachets Whirl-Pak

Le conteneur universel pour échantillons

- Sachets en polyéthylène basse densité, non autoclavables
- Les résines utilisées sont des résines FDA et USDA approuvées pour le contact alimentaire
- Livrés stérilisés à l'oxyde d'éthylène
- Fermeture des sachets par des languettes métalliques
- Parfaitement étanches (idéal pour le transport)
- Les volumes cités restent approximatifs
- La capacité des sachets est mesurée lorsque les languettes sont tournées trois fois autour du sachet
- Ne doivent pas être utilisés à des températures supérieures à 82 °C
- Idéal pour le stockage de liquides, de poudres, d'aliments et d'échantillons divers

Réf.	l x h (cm)	Volume (ml)	Épaisseur (µm)	Unités/carton	€/carton
Sachets standard					
052900	7,5 x 12,5	60	57	500	NC -
052901	7,5 x 18,5	120	57	500	NC -
052902	9,5 x 18	210	76	500	NC -
052903	13 x 19	390	76	500	NC -
052904	11,5 x 23	540	64	500	NC -
052905	15 x 23	720	76	500	NC -
052906	15 x 23	720	102	500	NC -
052908	12,5 x 30,5	810	76	500	NC -
052909	12,5 x 38	1080	76	500	NC -
052910	15 x 38	1260	76	500	NC -
052911	19 x 38	2070	76	500	NC -
Sachet avec poche					
052907	15 x 25	720	64	500	NC -
Sachets avec zone de marquage					
052915	7,5 x 12,5	60	57	500	NC -
052916	7,5 x 18,5	120	57	500	NC -
052912	7,5 x 18,5	120	64	500	NC -
052959	9,5 x 18	207	-	500	NC -
052960	13 x 19	384	-	500	NC -
052913	11,5 x 23	540	64	500	NC -
052917	11,5 x 23	540	64	500	NC -
052918	15 x 23	720	76	500	NC -
052919	15 x 23	720	102	500	NC -
052961	12,5 x 30,5	798	-	500	NC -
052920	19 x 30	1650	102	500	NC -
052962	19 x 38	2041	-	500	NC -
Sachets avec fond stable					
052922	7,5 x 18,5	120	64	500	NC -
052921	11,5 x 23	540	76	500	NC -
Sachets pour échantillons de grande taille					
052952	25,4 x 38	2721	102	250	NC -
052953	25,4 x 50,8	3637	102	250	NC -
052954	38 x 50,8	5441	102	100	NC -
Sachet noir					
052958	11 x 23	532	-	500	NC -

Portoirs pour sachets Whirl Pack

Réf.	Type	Grille	Dimensions (cm)	Nombre de cases	Dimensions cases (cm)	€
052926	D	Double	26 x 25,4 x 9	12	8,25 x 6,35	NC -
052928	F	Double	34 x 27,3 x 10,2	20	6,35 x 6,35	NC -
052929	G	Simple	18 x 32,4 x 8,7	18	5,1 x 5,1	NC -

Sachets Whirl-Pak Color

- Avec zone de marquage et code couleur

l x h (cm)	Volume (ml)	Épaisseur (µm)	Bleu	Rouge	Blanc	Unités/carton	€/carton
7,5 x 18,5	120	57	052982	052983	052984	500	NC -
11,5 x 23	540	64	052985	052986	052987	500	NC -
15 x 23	720	76	052988	052989	052990	500	NC -
19 x 30	1650	102	052991	052992	052993	500	NC -



Compatibilité sachets/portoirs

Réf.	Portoirs compatibles	Réf.	Portoirs compatibles
052900	A B C E I	052912	-
052901	A B C E G I	052913	-
052902	A B C E G I	052915	A B C E I
052903	D F H	052916	A B C E G I
052904	D F	052917	D F
052905	D H	052918	D H
052906	D H	052919	D H
052907	D F	052920	H
052908	H	052921	-
052909	H	052922	-
052910	H		
052911	H		



Sachets Whirl-Pak pour prélèvements de surface



Sachets avec éponge pour prélèvement.

- Recommandé pour la récolte d'échantillons de surface
- Éponge en cellulose, sans bactéricide, stérile
- Dimensions de l'éponge : 3,8 x 7,6 x 1,5 cm

Réf.	l x h (cm)	Volume (ml)	Épaisseur (µm)	Unités/carton	€/carton
052969	11,5 x 23	532	64	100	NC -
052971*	11,5 x 23	532	64	100	NC -

* Version avec gants larges en PE, stériles.

Eponge humidifiée dans sac Stomacher



Pour prélèvement sur surface sèche.

- Livrée dans sac stomacher format zip dimensions L x H : 18 x 21 cm
- Dim. éponge : longueur 8 cm x largeur 5,8 cm x épaisseur 3 mm
- Irradiée gamma
- Conservation 12 mois

Réf.	Diluant	Vol. (ml)	Norme	Unités/carton	€/carton
042077	Neutralisant	10	ISO 18593	200	NC -
042082	Tryptone sel	10	ISO 17604	200	NC -

Sachets Whirl-Pak pour malaxeur

Les sachets pour malaxeurs contiennent un filtre afin de séparer les solides et les liquides.

Sachets à filtre vertical



- Filtre de 250 µm
- Disponible avec ou sans languette métallique

l x H (mm)	Vol. tot. (ml)	Vol. de travail (ml)	Épaisseur (µm)	Unités/carton	Sans languette		Avec languette	
					Réf.	€/carton	Réf.	€/carton
190 x 300	1627	400	76	250	952901	NC -	952908	NC -
190 x 300	1627	400	76	250	952902*	NC -	952909*	NC -
190 x 380	2041	1000	76	250	-	-	952910	NC -
254 x 380	2721	1500	76	250	-	-	952911	NC -

* Joint latéral pour versement facile du liquide.

Sachets à filtre



- Filtre de 330 µm
- Avec zone de marquage

Réf.	l x H (mm)	Volume tot. (ml)	Vol. de travail (ml)	Épaisseur (µm)	Unités/carton	€/carton
052940	95 x 180	210	80	76	250	NC -
052944	150 x 230	720	400	102	250	NC -
052946	190 x 300	1650	400	102	250	NC -
052967	190 x 380	2041	400	102	250	NC -
052968	254 x 380	2721	1500	102	100	NC -
952912	380 x 380	4080	2500	102	100	NC -

Sachets pour malaxeurs



Sachets stériles sans filtre

Ces sachets stériles (par irradiation) permettent aussi bien la préparation des échantillons que le transport et le stockage de ceux-ci. La congélation est possible jusqu'à -80 °C.

Réf.	Volume (ml)	Dimensions (mm)	Unité d'emb.	Unités/ carton	€/carton
140800	80	100 x 150	25	1500	NC -
140801	400	180 x 300	25	500	NC -
140803	3500	380 x 510	25	500	NC -

Sachets stériles avec filtre latéral BagFilter

Ces sachets sont équipés d'un filtre latéral permettant de recueillir la solution à analyser débarrassée des fibres, soit par pipetage à l'aide de la BagPipet et des pipettes paille, soit par simple versement. Ces sachets sont préconisés pour l'analyse des produits carnés et de la charcuterie.

Réf.	Désignation	Volume (ml)	Dimensions (mm)	Unité d'emb.	Unités/ carton	€/carton
140807	Sachet filtre BagFilter*/versement	400	190 x 300	25	500	NC -
140802	Sachet filtre BagFilter*/pipetage	400	190 x 300	25	500	NC -
150391	Sachet filtre BagFilter*/Pull-Up/ pipetage PCR petits volumes	400	190 x 300	25	500	NC -
140804	Sachet filtre BagFilter*/pipetage	3500	380 x 510	10	100	NC -

Sachets stériles avec filtre pleine surface BagPage

Ces sachets présentent une grande surface de filtration particulièrement adaptée à la préparation d'échantillons épais, comme les fromages par exemple. Sur le modèle BagPage Plus, une soudure sur la partie haute du sachet permet de faciliter le repérage du compartiment pour le prélèvement.

Réf.	Désignation	Volume (ml)	Dimensions (mm)	Unité d'emb.	Unités/ carton	€/carton
140810	Sachet filtre pleine surface BagPage	100	100 x 150	25	500	NC -
140811	Sachet filtre pleine surface BagPage Plus	400	190 x 300	25	500	NC -
140812	Sachet filtre pleine surface BagPage Plus	3500	380 x 510	10	100	NC -

Sacs liasse multi-usages



- HDPE, transparent
- Epaisseur de 10 µm
- Pour une utilisation de -50 °C à + 120 °C

Réf.	Désignation	€
039663B	Sac liasse, dimensions : 230 x 310 mm (les 5000)	NC -
039664B	Sac liasse, dimensions : 350 x 500 mm (les 3000)	NC -

Sacs multi-usages ClearLine®

ClearLine®



- En HDPE translucide, épaisseur 0,45 µm
- Pour une utilisation jusqu'à 121 °C



Réf.	Dimensions (mm)	Unités/ carton	€/ carton
076056B	350 x 530	50	NC -
076057B	500 x 930	50	NC -

Sacs à échantillon Biohazard couleur

ClearLine®

- En polyéthylène
- Fermeture à glissière
- Plage d'écriture
- Double poche
- Impression « Biohazard » en orange
- Dimensions : 16 x 16 cm

Réf.	Coloris	Unités/ carton	€/ carton
390934	Bleu	1000	NC -
390935	Rouge	1000	NC -
390936	Orange	1000	NC -
390937	Rose	1000	NC -
390938	Violet	1000	NC -
390607B	Jaune	1000	NC -
390608B	Vert	1000	NC -
390854B	Transparent	1000	NC -



Sacs à échantillon Biohazard

- Sacs en polyéthylène
- Fermeture à glissière
- Disponible avec symbole et mention Biohazard
- Double poche kangourou

Réf.	Symbole Biohazard	Dimensions L x l (mm)	Unités/ carton	€/ carton
440264	Oui	140 x 150	1000	NC -
440265	Oui	225 x 150	1000	NC -
440266	Non	104 x 150	1000	NC -



Sachets hermétiques en SARANEX

- A utiliser pour un stockage longue durée, pour un stockage d'échantillons pathologiques ou précieux, prélèvements de médecine légale
- Résistants à la plupart des acides, des bases et liquides de conservation tel que le liquide de Bouin
- Hermétiques aux liquides et à l'air
- N'absorbent et ne restituent pas les odeurs
- N'altèrent pas la composition de l'échantillon prélevé
- Résistants aux chocs et déchirements, évitent l'utilisation d'un double sac
- Double fermeture à pression, facile à ouvrir et à refermer



Réf.	Dimensions (mm)	Volume (ml)	€ les 250
062300	150 x 150	540	NC -
062301	180 x 200	1 120	NC -
062302	230 x 300	3 300	NC -
062303	300 x 300	4 900	NC -

Sachets zip pour plat témoin

Sacs zip avec zone d'identification stérile.

- Large zone d'ouverture : 180 mm
- Taille l x H = 180 x 250 mm : permet d'échantillonner plusieurs centaines de grammes voire des portions entières
- Fermeture facilitée par le zip
- Zone d'identification : inscription direct au stylo ou au feutre (pas besoin d'étiquette supplémentaire)
- Résistent aux plats chauds
- Conditionnement : 10 packs de 100 sacs



Réf.	Désignation	€ les 1000
853081C	Sacs ZIP de prélèvement avec zone d'identification stérile	NC -

Sachets Diag P650 / UN 3373



- Sachets à fermeture adhésive pour le transport d'échantillons biologiques de catégorie B
- En conformité avec les réglementations pour le transport d'échantillons ; marquage P650 / UN 3373

Sachets simple poche

En PE épaisseur 70 µm.

Réf.	Dimensions (mm)	€ les 100
800410	165 x 170	NC -
800411	165 x 275	NC -
800412	255 x 385	NC -
800413	385 x 580	NC -
800414	590 x 620	NC -
800448	575 x 595	NC -

Sachets Diag norme IATA

Résistants à 95kPa, compatibles transport aérien.
En PE épaisseur 160µm, avec soufflet.
Avec poche latérale pour le transport de document.

Réf.	Dimensions (mm)	€ les 100
800449	130 x 165 + 110	NC -
800450	190 x 235 + 130	NC -
800451	220 x 295 + 130	NC -

Sachets double poche

Avec poche latérale pour le transport de document.
En PE épaisseur 70 µm.

Réf.	Dimensions (mm)	€ les 100
800415	165 x 265	NC -
800416	165 x 275	NC -

Matières absorbantes pour tubes ou en feuilles



- Absorbants souples avec une face en PE imperméable

Réf.	Désignation	Unités/ carton	€/ carton
800400	Matière absorbante pour 1 tube petit	100	NC -
800401	Matière absorbante pour 1 tube moyen	100	NC -
800402	Matière absorbante pour 2 tubes	100	NC -
800403	Matière absorbante pour 3 tubes	100	NC -
800404	Matière absorbante pour 4 tubes	100	NC -
800405	Matière absorbante pour 6 tubes	100	NC -
800406	Matière absorbante : feuille 90 x 127 mm capacité 15 ml	1000	NC -
800407	Matière absorbante : feuille 200 x 300 mm capacité 150 ml	100	NC -
800408	Matière absorbante : feuille 200 x 300 mm capacité 600 ml	100	NC -
800409	Matière absorbante : coussinet 25 g grande capacité	100	NC -

Sachets Diag nominatifs



- En polyéthylène
- Epaisseur : 70 µm
- Pour la conservation et l'enregistrement d'objets et échantillons divers
- Comportent un numéro d'identification unique sur chaque sachet
- Fermeture adhésive

Réf.	Désignation	Dim. (mm)	€
800417	Sachet Diag nominatif	190 x 260	NC -
800418	Sachet Diag nominatif	260 x 385	NC -
800419	Sachet Diag nominatif avec poignée	600 x 510	NC -
800437	Étiquette norme transport THIS WAY UP	60 x 100	NC -

Emballages pour le transport d'échantillons biologiques

- Pour le transport d'échantillons de catégorie A ou B
- Kits et pots en conformité avec les recommandations UN 2814 ou UN 3373 / transport P620 ou P650



800439



800447

Réf.	Désignation	Contenu	Unités/ carton	€/carton
800447	Kit complet pour l'envoi postal de 4 tubes P650 UN 3373	Système d'envoi minibox : transport sécurisé pour le transport des matières biologiques selon les dispositions d'emballage P650	100	NC -
800438	Kit emballage P620 UN 2814 pour 4 tubes	Kit complet contenant une boîte en carton, un amortisseur synthétique, un container vert de 500 ml et 4 coussinets absorbants. L'emballage convient pour le transport aérien	1	NC -
800439	Kit emballage P650 UN 3373 pour 4 tubes	Kit complet contenant une boîte en carton, un amortisseur synthétique, un container vert de 500 ml et 4 coussinets absorbants. L'emballage convient pour le transport aérien	1	NC -
800440	Pot vert 500 ml avec croisillons et absorbant pour 4 tubes - P620-P650	Conteneur de transport en PP solide et étanche, livré complet avec amortisseurs et 4 pochettes absorbantes. Le contenu est adapté pour 4 tubes de 10 ml	1	NC -
800441	Pot vert 800ml avec croisillons et absorbant pour 4 tubes/écouvillons - P620-P650	Conteneur de transport en PP solide et étanche, livré complet avec amortisseurs et 4 pochettes absorbantes. Le contenu est adapté pour 4 écouvillons	1	NC -
800442	Carton postal UN 2814 pour pot vert 500 ml - Dimensions 100 x 100 x 180 mm	Carton UN 2814 adapté pour les pots verts de 500 ml	10	NC -
800443	Carton postal UN 2814 pour pot vert 800 ml - Dimensions 100 x 100 x 220 mm	Carton UN 2814 adapté pour les pots verts de 800 ml	10	NC -
800444	Carton postal UN 3373 pour pot vert 500 ml - Dimensions 100 x 100 x 180 mm	Carton UN 3373 adapté pour les pots verts de 500 ml	10	NC -
800445	Boîte polystyrène UN 3373 pour carton 35 l	Boîte en polystyrène expansé gris, réutilisable, pour l'envoi en transport conditionné d'échantillons biologiques	1	NC -
800446	Carton postal 35 l pour boîte 800446	Carton brun pour boîte isotherme 800446	20	NC -

Blisters de transport pour échantillons biologiques de catégorie B

- Pour la protection des tubes, pots et écouvillons pendant le transport
- En polypropylène, épaisseur 0,8 mm

Réf.	Désignation	€
800421	B blister cyto pour tube et écouvillon	NC -
800422	B blister parasitologie	NC -
800423	B blister feces 1 tube	NC -
800424	B blister feces 2 tubes	NC -
800425	B blister pot 15 ml	NC -
800426	B blister prélèvement sang 1 tubes	NC -
800427	B blister prélèvement sang 2 tubes	NC -
800428	B blister prélèvement sang 3 tubes	NC -
800429	B blister prélèvement sang 6 tubes	NC -
800430	B blister pour 1 écouvillon	NC -
800431	B blister pour 2 écouvillon	NC -
800432	B blister multi-écouvillons et boîte Petri	NC -
800433	B blister multi-tubes	NC -



800421



800429

Kits de transport UN3373 et UN 2814

- Boîte de transport à rabat
- Impression sérigraphie standard noire UN 2814 ou UN 3373
- Pot à fermeture inviolable
- Impression personnalisée sur demande

Réf.	Type	Dim. ext. L x l x h (mm)	Caractéristiques pot et boîte	Sachet 95KPa Type A5	Sachet Minigrip	Absorbant 150 ml	Papier bulle 30 x 40 cm	Kit 3 mousses : 1 bloc mousse cylindrique pour 2 tubes + 2 rondelles en mousse	Porte tubes en mousse 14 trous	Conformité	€
800000	650ml standard UN 3373	100 x 100 x 200	Pot 650 ml (Ø x H : 75 x 150 mm), fermeture inviolable, Boîte à protection thermique aluminisée	X	X	X	X	-	-	ADR/IATA P 620 & P 650 (UN 3373 - UN 2814 - UN 2900) pour le transport de substances biologiques de la catégorie A & B N° ONU 918 208	NC -
800011	650ml standard UN 2814	100 x 100 x 200	Pot 650 ml (Ø x H : 75 x 150 mm), fermeture inviolable, Boîte à protection thermique aluminisée	X	X	X	X	-	-	ADR/IATA P 620 & P 650 (UN 3373 - UN 2814 - UN 2900) pour le transport de substances biologiques de la catégorie A & B N° ONU 918 208	NC -
800012	1000 ml UN 3373	135 x 135 x 190	Pot à vis 1000 ml, (Ø x H : 110 x 150 mm), certifié IBE / BVI 95 KPa, Boîte à patte de verrouillage UN 3373 + 2 flèches, Livrée montée	-	-	-	-	X	X	ADR/IATA P 620 / UN 3373 pour le transport de substances biologiques de catégorie B	NC -
800008	1250 ml standard UN 2814	123 x 123 x 196	Pot à fermeture à vis, 1250 ml (Ø x H : 100 x 160), opercule étanche	-	-	X	X	-	-	ADR/IATA P 620 & P 650 (UN 3373 - UN 2814 - UN 2900) pour le transport de substances biologiques de la catégorie A & B N° ONU 991 837	NC -
800006	1250 ml standard UN 2814	123 x 123 x 196	Pot à fermeture à vis, 1250 ml (Ø x H : 100 x 160), opercule étanche	X	X	X	X	-	-	ADR/IATA P 620 & P 650 (UN 3373 - UN 2814 - UN 2900) pour le transport de substances biologiques de la catégorie A & B N° ONU 991 837	NC -
800009	1250 ml standard UN 2814	123 x 123 x 196	Pot à fermeture à vis, 1250 ml (Ø x H : 100 x 160), opercule étanche	-	-	-	X	-	X	ADR/IATA P 620 & P 650 (UN 3373 - UN 2814 - UN 2900) pour le transport de substances biologiques de la catégorie A & B N° ONU 991 837	NC -
800004A	1250 ml standard UN 3373	123 x 123 x 196	Pot à fermeture à vis, 1250 ml (Ø x H : 100 x 160), opercule étanche	X	X	X	X	-	-	ADR/IATA P 620 & P 650 (UN 3373 - UN 2814 - UN 2900) pour le transport de substances biologiques de la catégorie A & B N° ONU 991 837	NC -
800010	1250 ml standard UN 3373	123 x 123 x 196	Pot à fermeture à vis, 1250 ml (Ø x H : 100 x 160), opercule étanche	-	-	-	X	-	X	ADR/IATA P 620 & P 650 (UN 3373 - UN 2814 - UN 2900) pour le transport de substances biologiques de la catégorie A & B N° ONU 991 837	NC -
800013	1250 ml standard UN 3373	123 x 123 x 196	Pot à fermeture à vis, 1250 ml (Ø x H : 100 x 160), opercule étanche	-	-	-	X	X	-	ADR/IATA P 620 & P 650 (UN 3373 - UN 2814 - UN 2900) pour le transport de substances biologiques de la catégorie A & B N° ONU 991 837	NC -
800007	1250 ml standard UN 3373	123 x 123 x 196	Pot à fermeture à vis, 1250 ml (Ø x H : 100 x 160), opercule étanche	-	-	-	X	X	-	ADR/IATA P 620 & P 650 (UN 3373 - UN 2814 - UN 2900) pour le transport de substances biologiques de la catégorie A & B N° ONU 991 837	NC -
800005	2000 ml standard UN 3373	165 x 160 x 217	Pot Ø x H : 120 x 184, Calage REF	X	-	x 2	X	-	-	ADR/IATA P 650 (UN 3373 - UN 2900) pour le transport de substances biologiques de la catégorie B	NC -

Aluminium en rouleau

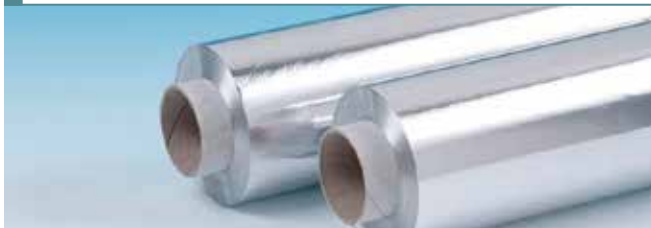

Dériveurs pour rouleaux recharges (sauf Réf. 039603)

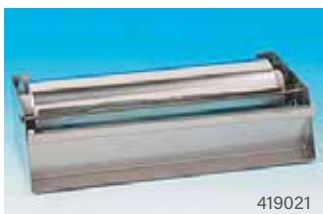

419021



039407

Réf.	Désignation	€
039406	Dériveur double fixation murale	NC -
039407	Dériveur horizontal pour rouleaux largeur 450 mm	NC -
419021	Dériveur métal pour rouleaux largeur 300 mm	NC -
419022	Dériveur métal pour rouleaux largeur 450 mm	NC -
419024	Dériveur métal pour rouleaux largeur 600 mm	NC -

Dévidoir pour rouleau d'aluminium



- En fil époxy blanc de 3,4 mm
- Longueur du dévidoir : 347 mm

Réf.	Désignation	€
070103B	Dévidoir pour rouleau aluminium	NC -

Mini-rouleaux d'aluminium



Aluminium en rouleau - En boîte distributrice carton.

Réf.	Épaisseur (µm)	Largeur (mm)	Longueur (m)	€ le rouleau
039448	11	330	50	NC -
039400	10	326	200	NC -
039401B	10	440	200	NC -
039402	14	326	200	NC -
419005	15	300	150	NC -
419006	15	450	150	NC -
419007	30	300	100	NC -
419008	30	450	100	NC -
419009	30	500	100	NC -
419010	30	600	100	NC -

Rouleau seul (recharge)

Réf.	Épaisseur (µm)	Largeur (mm)	Longueur (m)	Unités/boîte	€/boîte
039447	10	326	200	3	NC -
039586	10	440	200	3	NC -
039446	11	200	200	3	NC -
419011	15	300	150	4	NC -
419012	15	450	150	4	NC -
039602	20	300	150	4	NC -
039601	30	300	100	4	NC -
039603	30	600	100	4	NC -
419013	30	300	100	4	NC -
419014	30	450	100	4	NC -
419015	30	500	100	4	NC -
419016	30	600	100	4	NC -

Formats carrés de papier aluminium

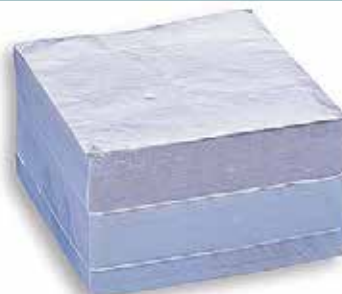

- En format carré prêt à l'emploi
- Feuilles séparées par du papier de soie
- Épaisseur uniforme de 30 µm

Réf.	Dimensions (mm)	Unités/carton	€/carton
075700	80 x 80	1000	NC -
075701	100 x 100	1000	NC -
075702	140 x 140	1000	NC -
075703	150 x 150	1000	NC -

- Rouleaux d'aluminium de petite largeur
- Idéaux pour recouvrir les flacons, erlens, etc.
- S'adaptent dans un distributeur en ABS

Réf.	Désignation	€
320047	Rouleau de papier aluminium 102 mm	NC -
320048	Rouleau de papier aluminium 153 mm	NC -

Récipients en aluminium



Barquettes rectangulaires

Réf.	Capacité (ml)	L x l x h (mm)	Unités/carton	€/carton
075704	160	100 x 64 x 38	100	NC -
075705	330	121 x 83 x 47	100	NC -
075707	340	160 x 110 x 26	100	NC -
075708	550	200 x 103 x 39	100	NC -
075710	930	228 x 176 x 28	100	NC -
075711	2170	316 x 215 x 43	100	NC -

Capsules rondes

Réf.	Capacité (ml)	Ø x h (mm)	Unités/carton	€/carton
075712	28	64 x 13	100	NC -
075713	115	80 x 34	100	NC -
075714	110	99 x 25	100	NC -
075715	110	96 x 24	100	NC -
075716	205	127 x 26	100	NC -
075717	280	114 x 50	100	NC -

Soucoupe

Réf.	Capacité (ml)	Ø x h (mm)	Unités/carton	€/carton
075718	390	217 x 15	100	NC -

Nacelle de pesée

Réf.	Ø x h (mm)	Unités/carton	€/carton
075719	100 x 7	80	NC -

Papier de pesée 100 x 100 mm

Réf.	Désignation	€
074041	Papier de pesée - les 1000 feuilles	NC -

Voir nos autres nacelles de pesées
Astuce pages 1000 à 1001



Film étanche Saran

Film étanche pour la fermeture rapide des récipients.

- Sans pli, sans colle
- En rouleau
- Protège l'utilisateur des produits toxiques, contaminants
- Épaisseur : 10 µm



Réf.	Désignation	L x l (m)	€ le rouleau
090264	Saran épaisseur standard 10 µm	300 x 0,29	NC -

Film étirable Filmpro

Film étirable pour la fermeture instantanée de tous récipients.

- Economique, en rouleau
- Épaisseur 10 µm



L x l (m)	Sans réglette		Avec réglette	
	Réf.	€ le rouleau	Réf.	€ le rouleau
300 x 0,3	039408	7,10 -	039458	10,60 -
300 x 0,45	039409	11,90 -	039459	15,10 -

Joint-ruban de fermeture pour flacons

Ruban étirable pour la fermeture étanche renforcée des flacons de laboratoire.

- Imperméable
- Bonne résistance chimique et aux températures
- En rouleau de 35 m
- Largeur : 19 mm



Coloris	Blanc	Jaune	Rouge	€ le rouleau
Réf.	053083	053081	053082	82,60 -

Ruban de fermeture pour boîtes de Petri



Ruban adhésif étirable pour le scellage et la fermeture des boîtes de Petri et microplaques.

- Limite les risques d'évaporation
- Diminue les échanges gazeux et les risques de contamination
- Largeur : 12,7 mm, longueur : 35 m
- Bonne résistance aux solvants, imperméable aux liquides
- Températures d'utilisation : de - 30 °C à + 70 °C

Coloris	Transparent	Blanc	Rouge	Jaune	Bleu	€ le rouleau
Réf.	053001	053002	053003	053004	053005	83,10 -

Film extensible Parafilm



006787

Film extensible spécialement destiné à la fermeture des récipients de laboratoire.

- Epaisseur : 200 µm
- Imperméable aux liquides, perméable aux gaz
- Température d'utilisation : -10 °C à +60 °C
- Livré en rouleau, dans un dérouleur en carton

Largeur (cm)	5	10	10	50
Longueur (m)	75	38	75	15
Réf.	090261	090260	090998	090999
€	NC -	NC -	NC -	NC -

Distributeur en acrylique pour Parafilm avec cutter

Distributeur en acrylique pour un rouleau de Parafilm.

- Lame de coupe remplaçable
- Couvercle à charnière
- Pour 1 rouleau 10 cm ou 2 rouleaux 5 cm

Réf.	Désignation	€
006787	Distributeur en acrylique pour Parafilm avec cutter	NC -

Distributeur pour Parafilm avec cutter

Distributeur avec cutter à curseur et bouton rotatif d'avancement du film.

- Propre, net, pratique
- Pour rouleaux de largeur 5 et 10 cm

Réf.	Désignation	€
090997	Distributeur à cutter pour Parafilm	NC -



Film extensible Seal-R-Film



- Evite toute évaporation et contamination
- Permet une fermeture étanche
- Peut être étiré jusqu'à 3 fois sa longueur d'origine
- Chaque rouleau possède son propre numéro de lot pour une meilleure traçabilité
- Epaisseur : 140 µm
- Imperméable aux liquides, perméable aux gaz
- Température d'utilisation : -20 °C à +46 °C
- Livré en rouleau dans un dérouleur en carton

Réf.	Désignation	€
090254	Seal-R-Film rouleau 5 cm x 75 m	NC -
090255	Seal-R-Film rouleau 10 cm x 75 m	NC -

Distributeur de parafilm Top Cut ClearLine®

ClearLine



Simple d'utilisation, à placer directement sur la boîte de Parafilm.

- En ABS
- Facile à nettoyer
- Pour 1 rouleau 10 cm ou 2 rouleaux 5 cm
- Cutter à curseur pour un découpage sécurisé
- Dimensions L x p x h : 123 x 172 x 99 mm

Réf.	Désignation	€
257014	Distributeur de parafilm Top Cut ClearLine®	NC -

Distributeur de Parafilm



Pour la distribution de rouleau de 50 ou 100 mm de largeur.

Réf.	Désignation	€
037770	Distributeur coloris bleu	NC -
320049	Distributeur coloris vert	NC -
320050	Distributeur coloris rouge	NC -
037771	Lames de coupe de remplacement (les 5)	NC -

Essuyeurs WYPALL* L

Essuyeurs à usage unique à base de ouate pour les essuyages légers ou lourds de produits non agressifs tels que l'eau ou les huiles/grasses, ou certains désinfectants.

3 gammes d'essuyeurs :

- Gamme ESSENTIAL en ouate traditionnelle, pour l'essuyage léger et général (L10 : simple épaisseur, L20 : double épaisseur)
- Gamme EXTRA : 1 ou 2 épaisseurs pour l'essuyage léger et général. Essuyeurs en ouate AIRFLEX plus résistante et plus absorbante que la ouate traditionnelle
- Gamme ULTRA : essuyeurs L30, 3 épaisseurs en matériaux AIRFLEX pour l'essuyage supérieur de la gamme
- La gamme L40 subit un double re-crêpage permettant l'essuyage délicat et très absorbant (contient du latex)



Bobines à dévidage central

Réf.	Wypall L	Gamme	Coloris	Format (cm)	Formats/bobine	Bobines/carton	Distributeurs compatibles	Contact alimentaire	€/carton
002325*	L10	Extra	Blanc	18,5 x 38	390	6	F	x	NC -
041485	L10	-	Blanc	19,5 x 38	800	6	E	x	NC -
041491	L20	-	Blanc	19,5 x 38	400	1	E	x	NC -
002933B	L20	Extra+	Bleu	18,5 x 42,5	300	6	E	-	NC -
002986B	L20	Extra+	Blanc	18,5 x 42,5	300	6	E	-	NC -
040387B	L10**	Extra	Blanc	18,5 x 38	630	6	D	x	NC -
040433	L10**	Extra	Bleu foncé	18,5 x 38	630	6	D	x	NC -
041490	L10	-	Bleu	19,5 x 38	800	1	E	x	NC -
041484*	L20	Essential	Bleu	19,5 x 38	400	6	E	x	NC -

* Mini bobine ** Roll control : dévidage feuille à feuille

Distributeurs à dévidage central

Réf.	Modèle	Désignation	€
002908	D	Distributeur mural blanc Roll control	NC -
002956B	E	Distributeur mural cylindrique, plastique blanc	NC -
002958	F	Distributeur mural rectangulaire, plastique fumé	NC -

Bobines à dévidage classique (latéral)

Réf.	Wypall L	Gamme	Coloris	Format (cm)	Formats/bobine	Bobines/carton	Distributeurs compatibles	Contact alimentaire	€/carton
002944	L10	Extra	Blanc	23,5 x 38	1500	1	A/B/C	x	NC -
002945	L10	Extra	Bleu	23,5 x 38	1500	1	A/B/C	x	NC -
041421	L10	Extra+	Bleu	23,5 x 38	1000	1	A/B/C	x	NC -
041422	L10	Extra+	Blanc	23,5 x 38	1000	1	A/B/C	x	NC -
002943	L10	Extra+	Bleu	33 x 38	1000	1	A/B/C	x	NC -
041487*	L10	-	Blanc	24 x 46	165	24	-	x	NC -
002942B	L20	Extra+	Bleu	32,5 x 38,5	500	1	A/B/C	-	NC -
002941	L20	Extra+	Bleu	23,5 x 38	500	1	A/B/C	-	NC -
002939	L30	Ultra+	Bleu	23,5 x 38	750	1	A/B/C	x	NC -
002940B	L30	Ultra+	Bleu	37 x 38	670	1	A/B/C	x	NC -
002938	L40	-	Blanc	31,5 x 34	750	1	A/B/C	x	NC -

* mini bobine

Distributeurs à dévidage classique (latéral)

Réf.	Modèle	Désignation	€
002946	A	Distributeur mobile bleu avec roue et support sac poubelle, bobines toutes laizes	NC -
002947	B	Distributeur sur pied, métallique bleu, pour bobines de laize 44 cm et diam. 70 cm	NC -
002948	C	Distributeur mural et sur pied, métallique bleu, pour bobines de laize 44 cm et diam. 47 cm	NC -

Boîtes distributrices et pochettes

Réf.	Wypall L	Gamme	Coloris	Format (cm)	Formats/unité	Unités/carton	€/carton
002965B	L20	Extra	Bleu	33 x 42	280/boîte distributrice	1	NC -
002964	L40	-	Blanc	30,5 x 31,8	56/pochette	18	NC -
002904	L40	-	Blanc	41,5 x 25	90/boîte distributrice	9	NC -



Chiffons WYPALL® X en matériau HYDROKNIT®



WYPALL® X70
Boîte distributrice



WYPALL® X60
Boîte distributrice



WYPALL® X60
Pochette



WYPALL®
ForceMax

Distributeurs pour chiffons WYPALL® X : page 1359

Chiffons WYPALL® X90

- Très épais et très absorbants, résistants
- Idéaux pour les tâches d'essuyage difficiles
- Libèrent 90 % du solvant absorbé

Réf.	Coloris	Format (cm)	Présentation	Formats/boîte ou bobine	€/boîte ou bobine
002300	Bleu	28 x 34	Bobine prédécoupée	450	NC -
002301	Bleu	28 x 42,5	Boîte distributrice	136	NC -

Chiffons WYPALL® ForceMax

- Très épais et très résistants, toucher textile
- Idéaux pour les tâches d'essuyage difficiles d'huile et de graisse
- Occupe 68 % d'espace en moins et réduit la production de déchets de 78 % par rapport aux chiffons textiles
- Absorbent jusqu'à 40 % d'huile en plus et 5 fois plus rapidement que le textile

Réf.	Coloris	Format (cm)	Présentation	Formats/boîte	€/boîte
041465	Bleu-gris	33,5 x 34,5	Boîte distributrice pop-up	480	NC -

Essuie-mains pliés



- Essuyage économique
- En HYDROKNIT® de grande résistance
- Excellente capacité d'absorption
- Contact alimentaire (X50, X60, X70, X90)



Chiffons WYPALL® X50

- En fibres de cellulose et synthétiques (80-20%)
- Pour essuyage léger et délicat en milieu industriel et agroalimentaire

Réf.	Coloris	Format (cm)	Présentation	Formats/boîte	€/boîte
040374	Blanc	24,9 x 34	Bobine prédécoupée	1100	NC -

Chiffons WYPALL® X60

Essuyeurs polyvalents et résistants pour un essuyage économique

- Grande capacité d'absorption
- Pour l'essuyage des recoins ou des surfaces difficiles
- Utilisables avec de l'eau et des solvants.

Réf.	Coloris	Format (cm)	Présentation	Formats/boîte	Bobine ou boîte/carton	€/carton
002978	Bleu	31 x 42	Boîte distributrice BRAG	200	1	NC -
002979	Bleu	31 x 38	Bobine prédécoupée	500	1	NC -
002310	Blanc	36,5 x 31,5	Pochette	60	12	NC -
002322	Blanc	42,6 x 21,2	Boîte distributrice	126	1	NC -
002982	Blanc	31 x 42	Boîte distributrice BRAG	200	1	NC -

Chiffons WYPALL® X70

- Très absorbants
- Pour un essuyage rapide et efficace des huiles, graisses, saletés et solvants
- Idéaux pour l'entretien, faciles à utiliser et économiques : il suffit de les essorer pour les réutiliser

Réf.	Coloris	Format (cm)	Présentation	Formats/boîte	Bobine ou boîte/carton	€/carton
002973	Blanc	37,5 x 42	Boîte distributrice	300	1	NC -
002302	Blanc	31 x 32	Pochette	76	12	NC -
002303	Blanc	42,7 x 28,2	Boîte distributrice	200	1	NC -
002304	Bleu	34 x 31,5	Bobine	870	1	NC -
002305	Bleu	42,5 x 23	Boîte distributrice pop-up	100	10	NC -

Chiffons WYPALL® X80

- Idéaux pour essuyer graisses, huiles et salissures tenaces
- Utilisables avec de l'eau ou des solvants : rincer pour réutilisation
- Disponibles en différents systèmes de distribution pratiques et efficaces (en bobines ou en formats)

Réf.	Coloris	Format (cm)	Présentation	Formats/boîte ou bobine	Bobine ou boîte/carton	€/carton
002968B	Bleu	34 x 31,5	Bobine	475	1	NC -
002967B	Bleu	42,7 x 28,2	Boîte distributrice	160	1	NC -
041438	Blanc	31 x 42	Boîte distributrice	160	1	NC -
002969B	Bleu	42,7 x 21,2	Boîte distributrice pop-up	80	10	NC -
002970	Blanc	31,5 x 34	Bobine	475	1	NC -
002971	Blanc	31 x 32	Pochette	50	4	NC -

- 2 plis
- En qualité DESL ultra résistante ou en version lisse

Réf.	Pliage	Qualité	Nbre de formats	Format Lxl (cm)	Paquets ou rouleaux/carton	€/carton
475038	En Z	DESL	150	21,6 x 23	30	NC -
475039	En W	DESL	100	21,6 x 34	27	NC -
475040	En W	Lisse	188	21,3 x 31	20	NC -

Distributeur pour essuie-main pliés

Réf.	Désignation	€
475049	Distributeur Handy en ABS blanc	NC -

Essuie-tout gaufré en bobines industrielles

- 100 % pure ouate de cellulose
- Qualité DESL : papier ultra résistant sec comme humide
- Gaufrage 40 pt/cm²
- Papier doux, ne se sépare pas et ne peluche pas
- Conception et utilisation écologiques : plus absorbant et résistant qu'un essuyeur industriel standard
- Logistique optimisée et matière première issue de forêts gérées durablement
- Fabriqués en France
- Compatibles contact alimentaire



Réf.	Modèle	Dévidage	Nombre de plis	Nombre de formats	Laize (cm)	Perforations (cm)	Diamètre rouleau (cm)	Distributeur compatible	Rouleaux/carton	€/carton
475024	Blanc	Latéral*	2	1000	22,6	30	26	475045 475046 475047	2	NC -
475025	Blanc	Latéral*	2	1500	22,6	30	30		2	NC -
475026B	Blanc	Latéral*	2	1500	36,5	30	30		1	NC -
475027	Blanc	Latéral*	2	1000	22,6	23	26		2	NC -
475028	Blanc	Latéral*	2	1500	22,6	23	30		2	NC -
475030	Blanc	Latéral*	2	800	22,6	23	24		2	NC -
475031	Blanc	Central	2	450	19,4	30	19	475048	6	NC -
475033	Blanc	Central	2	450	18,1	23	19		6	NC -
475034	Blanc	Central	2	450	19,4	23	19		6	NC -
002935C	Blanc	Central	2	450	19,4	35	19		6	NC -
475032	Blanc	Central	2	200	19,4	25	13	476068, 475048	9	NC -

* dévidage central possible avec distributeur 475047 grâce au mandrin central déchirable.

Essuie-tout en rouleau

- Compacts : économiques et pratiques
- Qualité DESL : papier ultra résistant sec comme humide
- 2 plis

Réf.	Nbre de formats	Format L x l (cm)	Ø rouleau (cm)	Paquets ou rouleaux/carton	€/carton
475050	500	19,4 x 23	19	6	NC -
475036B	50	23 x 22,7	10	32	NC -
475035	300	22,5 x 23	15	10	NC -
155019	64	23 x 24	-	2 x 12	NC -



Distributeurs pour essuyeurs en bobine

Bobines à dévidage latéral ou central : pour utilisation à dévidage central, il faut préalablement enlever le tube carton prédécoupé qui se trouve au centre du rouleau.

Réf.	Modèle	Bobines : laize jusqu'à	Bobines : Ø jusqu'à	€
475048	Mural / dévidage central feuille à feuille	19,4 cm	20 cm	NC -
475047	Mural / dévidage central	31 cm	32 cm	NC -
476068	Mural / dévidage central	19,4 cm	13 cm	NC -
475045	Trépied / dévidage latéral	45 cm	-	NC -
475046	Mural / dévidage latéral	30 cm	-	NC -



Distributeurs pour bobine de papier

- Pour bobines à dévidage latéral de diamètre maximum 350 mm et laize 320 mm
- En acier laqué ou inox

Réf.	Type	Matériau	Dimensions L x p x h (mm)	€
022400	Mural*	Inox	392 x 275 x 345	NC -
022401	Mural*	Acier laqué	392 x 275 x 345	NC -
022402	Sur pieds	Acier laqué	480 x 450 x 810	NC -
022403	Sur pieds	Inox	392 x 450 x 810	NC -

* Fixation fournie



022402



022403



022400



022401

Distributeurs et essuyeurs Tork Performance pour essuyage léger à industriel

Distributeurs Tork Performance (W)



■ Pour papier d'essuyage industriel, basic, chiffons de nettoyage

Réf.	Type de distributeur	Dévidage/consommable	Système	Matériau	Coloris	€
193410	Sur pied	Latéral	W1	Plastique/métal	Turquoise/blanc	NC -
193411	Sur pied	Latéral	W1	Plastique/métal	Rouge/noir	NC -
193412	Mural	Latéral	W1	Plastique/métal	Turquoise/blanc	NC -
193413	Mural	Latéral	W1	Plastique/métal	Rouge/noir	NC -
193414	Mural	Central maxi	W2	Plastique	Turquoise/blanc	NC -
193415	Mural	Central maxi	W2	Plastique	Rouge/noir	NC -
193416	Mural	Bobines combi en boîte	W3	Plastique	Noir	NC -
193417	Mural	Chiffons pliés Top Pak	W4	Plastique	Turquoise/blanc	NC -
193418	Mural	Chiffons pliés Top Pak	W4	Plastique	Rouge/noir	NC -
193419	Mural	Chiffons pliés petits paquets	W8	Plastique	Blanc	NC -

Accessoires

■ Fixations murales pour distributeurs Tork Performance
■ Support pour sac poubelle

Réf.	Désignation	Système	Matériau	Coloris	€
193420	Kit ventouses pour distributeur	W2/W4/W8	Plastique	Noir	NC -
193421	Kit aimants pour distributeur	W2/W4/W8	Aimant	Noir	NC -
193422	Support sac poubelle pour Dérouleur sur pied W1 (Réf. 193410 et 193411)	W1	Plastique	Noir	NC -

Essuyeurs Tork Performance (W)



193426



193427



193429

Papier d'essuyage industriel ultra résistant

- Papier ultra résistant 3 plis
- Protège les mains de la chaleur et de la saleté
- Texture résistante et grande capacité d'absorption
- Idéal pour huile, graisse, lubrifiant, saleté
- Résistant même mouillé
- Conforme contact alimentaire
- Issu de forêts gérées FSC ; Ecolabel



Réf.	Présentation	Système	Coloris	Format (cm)	Formats/bobine ou paquet	Contact alimentaire	Unités/carton	€/carton
193423	Bobine Maxi	W1	Bleu	34 x 36,9	750	Oui	1	NC -
193424	Bobine Combi	W1/W2	Bleu	34 x 23,5	350	Oui	2	NC -
193425	Plié Top Pak - distribution feuille à feuille	W4	Bleu	32,4 x 38,5	100	Oui	5	NC -
193426	Plié Handy Box	W7	Bleu	32,4 x 38,5	200	Oui	1	NC -

Papier d'essuyage industriel

- Idéal pour essuyage industriel, multi-usages
- Bonne absorption
- Rouleau maxi : dure plus longtemps

Réf.	Présentation	Système	Coloris	Format (cm)	Formats/bobine ou paquet	Contact alimentaire	Unités/carton	€/carton
193427	Bobine Maxi	W1	Bleu	34 x 37	1000	Oui	1	NC -

Papier d'essuyage Multi-usages Ultra résistant

- Pour l'absorption des liquides ou l'essuyage des mains
- Texture résistante et bonne capacité d'absorption
- Pour éliminer huile, graisse, lubrifiants, saleté
- Résistant même mouillé, réutilisable
- Matériau issu de forêts gérées durablement
- Contact alimentaire



Réf.	Présentation	Système	Coloris	Format (cm)	Formats/bobine ou paquet	Contact alimentaire	Unités/carton	€/carton
193428	Bobine Maxi	W1	Bleu	34 x 36,9	1000	Oui	1	NC -
193429	Bobine Combi	W1/W2	Blanc	33,5 x 25,5	350	Oui	2	NC -

Distributeurs et essuyeurs Tork Performance pour essuyage léger à industriel (suite)

Essuyeurs Tork Performance (W) (suite)

Papier d'essuyage Plus

- Pour l'absorption des liquides ou l'essuyage des mains
- Nettoyage des surfaces légèrement sales
- Bonne capacité d'absorption
- Matériau issu de forêts gérées durablement
- Contact alimentaire

Réf.	Présentation	Système	Coloris	Format (cm)	Formats/bobine ou paquet	Contact alimentaire	Unités/carton	€/carton
193430	Bobine Maxi	W1	Blanc	34 x 23,5	1500	Oui	1	NC -
193431	Bobine Maxi	W1	Bleu	34 x 36,9	1500	Oui	1	NC -
193432	Bobine Combi	W1/W2	Blanc	34 x 23,5	750	Oui	2	NC -
193433	Bobine Combi	W1/W2	Bleu	34 x 23,5	750	Oui	2	NC -



193430

Papier d'essuyage

- Papier d'essuyage multi-usages peu pelucheux
- Pour essuyage léger et essuyage des mains, particulièrement adapté pour le nettoyage du verre
- Déchirage facile
- Bobine Maxi : grande capacité
- Matériau issu de forêts gérées durablement
- Contact alimentaire

Réf.	Présentation	Système	Coloris	Laize (cm)	Longueur (m)	Contact alimentaire	Unités/carton	€/carton
193434	Bobine Maxi	W1	Blanc	24,5	1000	Oui	1	NC -



193434

Chiffons de nettoyage Multi-usages ultra-résistants

- Réutilisables, résistants et durables
- Résistance supérieure pour nettoyage intensif
- Excellente efficacité de nettoyage
- Récupération, dégraissage, élimination des taches les plus tenaces
- Adaptés à la plupart des solvants ; absorption et restitution plus efficace que les chiffons textiles
- Protection contre la chaleur et les débris métalliques
- Matériau issu de forêts gérées durablement
- Contact alimentaire



Chiffons industriels ultra résistants

Réf.	Présentation	Système	Coloris	Format (cm)	Formats/bobine ou paquet	Contact alimentaire	Unités/carton	€/carton
193435	Bobine Combi en boîte	W1/W2/W3	Blanc	38 x 32	160	Oui	1	NC -
193436	Chiffon industriel - Plié Top Pak	W4	Blanc	41,5 x 35,5	60	Oui	4	NC -
193437	Chiffon industriel - Plié Top Pak	W4	Bleu	41,5 x 35,5	60	Oui	4	NC -



193435

Chiffons de nettoyage ultra-résistants

Réf.	Présentation	Système	Coloris	Format (cm)	Formats/bobine ou paquet	Contact alimentaire	Unités/carton	€/carton
193438	Bobine Combi en boîte	W1/W2/W3	Blanc	38 x 32	280	Oui	1	NC -
193439	Bobine Combi en boîte	W1/W2/W3	Bleu	38 x 32	280	Oui	1	NC -
193440	Plié Top Pak	W4	Blanc	61,5 x 35,5	70	Oui	4	NC -
193441	Plié Top Pak	W4	Blanc	41,5 x 35,5	105	Oui	4	NC -
193442	Plié Top Pak	W4	Bleu	41,5 x 35,5	105	Oui	4	NC -
193443	Handy Box	W7	Blanc	41,5 x 35,5	180	Oui	1	NC -
193444	Handy Box	W7	Blanc	61,5 x 35,5	120	Oui	1	NC -
193445	Handy Box	W7	Bleu	41,5 x 35,5	180	Oui	1	NC -
193446	Handy Box	W7	Bleu	61,5 x 35,5	120	Oui	1	NC -
193447	Plié petit paquet	W8	Blanc	38,5 x 32	45	Oui	8	NC -



193438



193442



193443



193447



Distributeurs et essuyeurs Tork Performance pour essuyage léger à industriel (suite)

Chiffons de nettoyage Multi-usages pour essuyage léger



- Chiffons doux et souples
- Essuyage léger, délicat
- Résistants : essuyage d'huile, graisse, lubrifiants, solvants, désinfectants, détergents
- Matériau issu de forêts gérées durablement
- Contact alimentaire



193448

Chiffons de nettoyage industriels

Réf.	Présentation	Système	Coloris	Format (cm)	Formats/bobine ou paquet	Contact alimentaire	Unités/carton	€/carton
193448	Bobine Maxi	W1	Gris	38 x 43	950	Oui	1	NC -
193449	Bobine Combi en boîte	W1/W2/W3	Gris	38 x 32	390	Oui	1	NC -
193450	Plié Top Pak	W4	Gris	41,5 x 35,5	120	Oui	4	NC -
193451	Handy Box	W7	Gris	41,5 x 35,5	210	Oui	1	NC -
193452	Plié petit paquet	W8	Gris	38,5 x 32	55	Oui	8	NC -



193454

Chiffons de nettoyage

Réf.	Présentation	Système	Coloris	Format (cm)	Formats/bobine ou paquet	Contact alimentaire	Unités/carton	€/carton
193453	Bobine Maxi	W1	Blanc	38 x 42,8	1000	Oui	1	NC -
193454	Bobine Maxi	W1	Bleu	38 x 42,8	1000	Oui	1	NC -
193455	Bobine Combi en boîte	W1/W2/W3	Blanc	38 x 32	400	Oui	1	NC -
193456	Bobine Combi en boîte	W1/W2/W3	Bleu	38 x 32	400	Oui	1	NC -
193457	Plié Top Pak	W4	Blanc	41,5 x 35,5	120	Oui	4	NC -
193458	Handy Box	W7	Blanc	41,5 x 35,5	210	Oui	1	NC -
193459	Handy Box	W7	Bleu	41,5 x 35,5	210	Oui	1	NC -
193460	Plié petit paquet	W8	Blanc	38,5 x 32	55	Oui	8	NC -

Chiffons de nettoyage non pelucheux pour surfaces sensibles



193468

- Grande capacité d'absorption
- Chiffons résistants et flexibles
- Faible peluchage
- Propriétés antistatiques
- Compatible avec les solvants, détergents, désinfectants
- Protège les surfaces, équipements électroniques et processus sensibles



193472

Réf.	Présentation	Système	Coloris	Format (cm)	Formats/bobine ou paquet	Contact alimentaire	Unités/carton	€/carton
193468	Plié Top Pak	W4	Bleu	32,4 x 39	80	Oui	5	NC -
193469	Bobine Combi en boîte	W1/W2/W3	Turquoise	36 x 27,5	500	Oui	1	NC -
193470	Plié Top Pak	W4	Turquoise	42,8 x 35,5	120	Oui	20	NC -
193471	Plié petit paquet	W8	Turquoise	38,5 x 30	75	Oui	8	NC -
193472	Bobine dévidage central en seau	W10	Turquoise	30 x 16,5	200	Oui	4	NC -
193473	Recharge pour seau	W10	Turquoise	30 x 16,5	200	Oui	4	NC -

Chiffons de polissage non pelucheux pour surfaces sensibles



193474



193400

- Chiffons doux et flexibles
- Libèrent des agents de polissage pour une brillance professionnelle
- Faible peluchage
- Propriétés antistatiques



Réf.	Présentation	Système	Coloris	Format (cm)	Formats/bobine ou paquet	Contact alimentaire	Unités/carton	€/carton
193474	Bobine Combi en boîte	W1/W2/W3	Blanc	38 x 32	450	Non	1	NC -
193400	Plié Top Pak	W4	Blanc	42,8 x 35,5	125	Non	5	NC -

Distributeur d'essuie-mains AutoCut®



Maintenance et installation

- Sécurisation à clé de chaque côté
- Contrôle visuel du papier restant
- Plaque de fixation murale universelle
- Bloc démontable en 20 secondes

Hygiénique

- Distribution sans contact

Compatibilité

- Compatible avec les rouleaux Réf. 475054

Économie et réduction des déchets

- Distribution feuille à feuille
- Système de découpe automatique

Réf.	Désignation	€
475055	Distributeur d'Essuie-mains AutoCut®	NC -

Rouleaux d'essuie-main compatibles

- En ouate de cellulose blanc à 2 plis
- GoGreen : papier issu de forêts éco-gérées, fabrication française
- Gaufrage DESL 40 pts/cm²
- Ø (rouleau neuf) : 190 mm, largeur : 196 mm, longueur totale : 150 m

Réf.	Désignation	€ les 6
475054	Rouleaux d'essuie-main pour distributeur d'essuie-mains AutoCut®	NC -

Essuyeurs ECOTEX*

- Essuyeurs blancs tous usages ECOTEX®, non-tissés et très performants, disponibles en sachet, rouleau ou boîte
- Boîtes de distribution feuille à feuille
- 5 qualités d'essuyeurs ECOTEX®:
 - Top : robuste, très résistant et absorbant ; pour les travaux d'essuyage importants ;
 - Standard : absorbant et résistant
 - Basic : absorbant et résistant ; pour l'essuyage au quotidien
 - Soft : doux et très absorbant ; pour les essuyages délicats
 - Top et MUST Top : robustes, très résistants

Réf.	Désignation	Dim. papier L x l (cm)	Unité de vente	€
476090	Sachet d'essuyeurs Soft blancs pliés	35 x 30	12 sachets de 50 formats	NC -
002938C	Rouleau d'essuyeurs Soft *	35 x 35	1 rouleau de 500 formats	NC -
002914C	Boîte EXTRABOX d'essuyeurs Standard	35 x 50	1 boîtes de 100 formats	NC -
002970C	Rouleau d'essuyeurs Top *	35 x 35	1 rouleau de 500 formats	NC -
002971C	Essuyeurs Top	35 x 35	10 sachets de 50 formats	NC -
002967C	ECOBBOX d'essuyeurs top, coloris bleu	23 x 50	1 boîtes de 100 formats	NC -
476064	EXTRABOX d'essuyeurs Must Top, enchevêtrés, coloris blanc	50 x 35	5 boîtes de 100 formats	NC -

* Compatibles avec les distributeurs Réf. 475045 et 475046



Essuie-mains en ouate de cellulose KLEENEX®

Essuie-mains en feuilles individuelles, à 2 ou 3 plis

- Grande capacité absorbante
- Enchevêtrés
- Doux, absorbants, épais, résistants
- Economiques
- Kleenex® Ultra en ouate douce et confortable

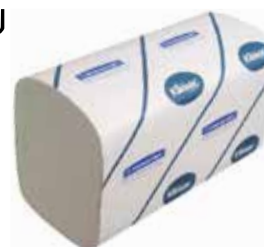

Distributeur mural

Réf.	Désignation	€
002930	Distributeur mural pour essuie-mains (capacité 2 paquets)	NC -

Réf.	Modèle	Format (cm)	Nombre de plis	Formats/paquet	Paquets/carton	€/carton
002929B	Kleenex® Ultra	21,5 x 31,8	3	96	15	NC -
002307	Kleenex® Ultra	21,5 x 31,5	2	124	15	NC -
002915	Kleenex® Ultra	21,5 x 41,5	2	94	30	NC -

Essuie-mains pliés Kleenex® Ultra Soft

- En boîte distributrice POP UP 260 x 225 mm résistante à l'eau
- 70 essuie-mains pliés
- Distribution feuille à feuille
- Ultra résistants, en ouate et latex



Réf.	Désignation	€ les 18 boîtes
039025B	Essuie-mains Kleenex® Ultra Soft - boîte de 70	NC -

Essuie-mains délitable SCOTT

- Essuie mains en format interfolié blanc
- Composition :
 - fibres vierges : 38 %,
 - fibres recyclées : 62 %
- Technologie Airflex
- A l'écolabel européen et certifié FSC, pour la protection de l'environnement. Certifié pour le contact alimentaire



Réf.	Format (cm)	Formats/paquet	Paquets/carton	€/carton
040358	21 x 21,50	300	15	NC -

Essuie-mains Scott®



- Emballage : plastique
- Epaisseur du paquet : 20 cm
- Essuie-mains en papier Airflex
- Séchage efficace des mains
- Réduction du gaspillage et protection de l'environnement
- Contact alimentaire

Réf.	Largeur format (cm)	Longueur format (cm)	Coloris	Nombre formats	Paquets/boîte	€/paquet
040341	20	31,5	Bleu	240	15	NC -
002309	20	31,8	Blanc	240	15	NC -

Essuie-mains et distributeur SCOTT Slimfold



- Essuie-mains en feuille individuelle à 1 pli
- Composition : fibres vierges : 50 %, fibres recyclées : 50 %
- Pliage gain de place pour petits espaces

Réf.	Format (cm)	Nombre de plis	Formats/paquet	Paquets/carton	€/carton
040356	29,50 x 19	1	110	16	NC -

Distributeur - dimensions 38 x 23,9 x 8,1cm

Réf.	Désignation	€
040357B	Distributeur Aquarius pour Scott Slimfold (2 paquets)	NC -

Essuyeur Ko-Ton



- Essuyeur multi-fonctionnel doux
- Absorbe facilement l'eau, l'huile et l'encre
- Elimine rapidement tous types de liquide
- Très faiblement pelucheux
- Faible relargage de fibres
- Exempt de silicone
- Format : 340 x 320 mm

Réf.	Désignation	Dimensions l x h (mm)	Unités/carton	€/carton
316050	Chiffons Ko-Ton	340 x 320	100	NC -

Consultez notre brochure de produits pour Salles propres !
Nos équipes sont à votre disposition pour sélectionner le tissu adapté à vos surfaces sensibles ou critiques.

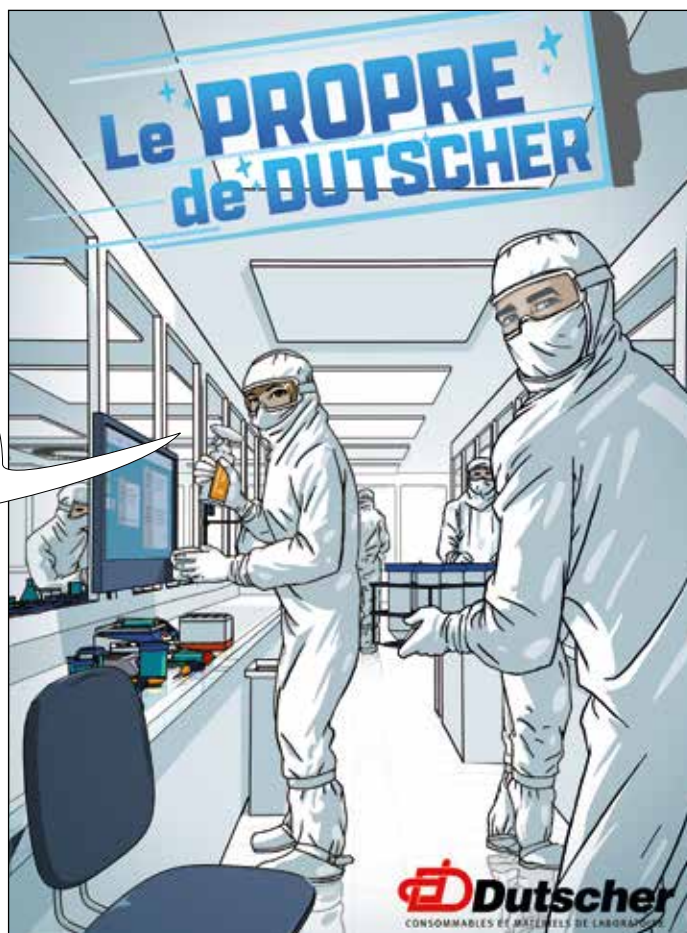

Mouchoirs SCOTT®



- Formats 185 x 215 mm
- Avec indicateur fin de boîte
- Mouchoirs économiques 2 plis
- En boîte distributrice feuille à feuille
- Fabriqué à partir de bois certifié FSC et Écolabel européen

Réf.	Désignation	Nombre formats/boîte	Boîtes/carton	€/carton
002989	Mouchoirs Scott®	100	21	NC -

Mouchoirs extra-doux



En pure ouate de cellulose, issue de forêts eco-gérées.

- Mouchoirs lisses blancs, 2 plis, 15 g/m²
- Fabriqués en France

Réf.	Désignation	Nombre formats/boîte	Boîtes/carton	€/carton
475023	Boîte de mouchoirs extra-doux 19,4 x 20 cm	100	40	NC -

Essuyeurs KIMTECH Science*

- Inertes aux produits chimiques, adaptés à une utilisation avec produits chimiques et solvants
- Parfaits pour essuyer de petites quantités de liquides, nettoyer les pipettes et les lamelles de microscope
- Faible niveau de peluchage, idéal pour les essuyages délicats
- Distribution feuille à feuille
- 100 % fibres vierges, meilleure capacité d'absorption et toucher plus doux

Réf.	L x l format (cm)	L x l x h boîte (cm)	Nbre plis	Formats/boîte	Boîtes/carton	€/carton
002901	30,5 x 30,5	30,81 x 8,89 x 12,07	1	196	15	NC -
002907B	20,8 x 11,2	12 x 7,3 x 11,8	1	280	30	NC -
040490A	20 x 21	23,10 x 11,50 x 4,85	2	100	1	NC -



Mouchoirs KLEENEX®

Mouchoirs de haute qualité, alliant douceur et absorption.

- 2 plis
- 100 % fibres vierges
- En boîte distributrice feuille à feuille
- 4 Indicateur de fin de boîte
- Produit certifié FSC



Réf.	Désignation	Nbr formats/boîte	Boîtes/carton	€/carton
002987B	Mouchoirs Kleenex® 215 x 185 mm	100	21	NC -
002988	Boîte cubique Kleenex®210 x 200 mm	90	12	NC -

Lingettes Turbo Towels

- Lingettes nettoyantes, désinfectantes et dégraissantes
- Compatibles TP1, TP2, usage humain et surfaces (selon la directive Biocide)
- Un côté légèrement abrasif, parfait pour gratter ou décaper ; doux et absorbant de l'autre pour essuyer
- Distribution individuelle et pratique en seau
- Format L x l : 33 x 30 cm



Réf.	Désignation	Unité de vente	€
040405C	Lingettes Turbo Towels	1 seau de 70 lingettes	NC -

Lingettes nettoyantes Wypall®

- Lingettes pré-imprégnées et sans solvant
- Distribution économique : contrôlée lingette par lingette
- Matériau breveté triple épaisseur et formule avancée
- Couleur : verte
- Nombre de plis : 1
- Pour les mains ou les surfaces : éliminent graisses, encres, peintures rapidement
- A utiliser à la place d'un gel ou savon
- Prévient le dessèchement de la peau

Réf.	Désignation	Dim. (cm)	Unité de vente	€
040406	Boîte distributrice de 50 lingettes	27 x 27	Boîte de 50	NC -
040405	Seau de 90 lingettes	27 x 27	Seau de 90	NC -



040406



040405

Lingettes de nettoyage des surfaces



NOUVEAU

- Lingettes imprégnées pour le nettoyage des surfaces
- Texture résistante, grande capacité d'absorption
- Idéales pour éliminer huile, graisse, lubrifiants, saletés

Réf.	Présentation	Système	Format (cm)	Formats/seau ou recharge	Contact alimentaire	Unités/carton	€/carton
193475	Seau distributeur	W15	27 x 27	58	Non	4	NC -
193476	Recharge pour seau distributeur	W15	27 x 27	58	Non	4	NC -

Lavettes alimentaires, colorées et longue durée



193467



193465

- Chiffons de nettoyage résistants et absorbants
- Utilisation longue durée
- Résistants et absorbants
- Compatibles avec la plupart des détergents et désinfectants
- Coloris différents pour éviter les contaminations croisées
- Système pliage W8 - petit paquet ; distribution maîtrisée (carton distributeur)
- Format déplié : 30 x 38,5 cm
- Matériau issu de forêts gérées durablement
- Contact alimentaire

Réf.	Coloris	Unités/carton	€/carton
193463	Blanc	8 sachets de 50 formats	NC -
193464	Bleu	8 sachets de 40 formats	NC -
193465	Vert	8 sachets de 40 formats	NC -
193466	Jaune	8 sachets de 40 formats	NC -
193467	Rouge	8 sachets de 40 formats	NC -

Chiffons microfibre premium



193480



193479

- 100 % microfibre qualité supérieure
- Peu pelucheux
- Pour l'essuyage des surfaces dures
- Utiliser sec ou avec des solutions de nettoyage ou désinfection

Usage unique

- Format déplié (cm) : 29,5 x 34
- Coloris blanc

Réf.	Coloris	Unités/carton	€/carton
193479	Blanc	8 sachets de 40 formats	NC -

Usages multiples réutilisables

- Chiffons résistants avec coutures renforcées
- Coloris différents pour éviter les contaminations croisées
- Lavables jusqu'à 300 fois
- Format déplié : 30,5 x 30,5 cm

Réf.	Coloris	Unités/carton	€/carton
193480	Bleu	8 sachets de 6 formats	NC -
193481	Vert	8 sachets de 6 formats	NC -
193482	Jaune	8 sachets de 6 formats	NC -
193483	Rouge	8 sachets de 6 formats	NC -

Lavettes ultra-résistantes WYPALL® x80

- Technologie HydroKnit® : chiffons de nettoyage non tissés aussi légers qu'absorbants
- Codes couleur permettant de différencier les tâches et ainsi réduire les risques de contamination croisée
- L x l : 41 cm x 33,5 cm
- Protégées par une pochette plastique jusqu'au moment de leur utilisation
- Peuvent être rincées et réutilisées
- Système de distribution feuille à feuille permet un contrôle de la consommation (coûts d'utilisation réduit)

Coloris	Bleue	Verte	Jaune	Rouge	Unités/boîte	€/boîte
Réf.	002909	002910	002911	002912	25	NC -



Lavettes ECOTEX

- Deux gammes disponibles :
 - Microfibre : poussière et particules
 - Multitowel : lavettes absorbantes classiques

Gamme	L x l (cm)	Bleue	Verte	Jaune	Rouge	Formats/sachets	€/sachet
Microfibre	40 x 40	040335C	040336C	040334C	040337C	5	NC -
Multitowel	50 x 35	002909C	002910C	002911C	002912C	25	NC -



Eponges végétales en cellulose



- Pour les essuyages sur tous types de surfaces
- Peuvent être décontaminées à l'eau chlorée
- Rincer avant le premier usage et après chaque utilisation

Réf.	Dimensions (mm)	Unités/carton	€/carton
155029	135 x 90 x 30	10	NC -

Mini aspirateur rechargeable



- Aspirateur puissant sans fil, fonctionnement par accu Li-Ion
- Filtre poussière permanent facile à nettoyer
- Cordon d'alimentation supplémentaire de 12 volt pour branchement à l'allume-cigare
- Aspire eau et poussière
- Embout suceur plat avec brosse mobilier
- Voyant lumineux de charge
- Embout spécial pour aspirer des liquides
- Protection contre la surcharge et la décharge profonde
- Support mural avec chargeur

Réf.	Désignation	€
067230	Aspirateur de table rechargeable	NC -
067226B	Filtre de rechange pour aspirateur de table	NC -

Papier optique



- En papier Japon, pour l'essuyage des lentilles
- Ne peluche pas
- Vendu en pochettes de 25 feuilles

Réf.	Format (mm)	Unités/boîte	€/boîte
074089	100 x 150	625	NC -
074090	200 x 300	100	NC -
074091	460 x 570	500	NC -

Papier optique Whatman



Papier de haute qualité pour le nettoyage de surfaces optiques et lentilles. Ne contient aucun agent chimique, ne possède ni silicone ni additif particulier.

- Très doux, ne raye pas
- Très pur, exempt d'additifs
- Très absorbant pour l'élimination des graisses et de l'humidité

Réf.	Dimensions (mm)	Conditionnement	€
036445	100 x 150	25 carnets de 25 feuilles	NC -
036531	200 x 300	100	NC -
036532	460 x 570	500	NC -

Papier d'essuyage optique ECO



Réf.	Dimensions (mm)	Conditionnement	€/boîte
068885	95 x 135	25 pochettes de 25 feuilles	NC -
068886	190 x 135	500 feuilles	NC -
068887	190 x 270	500 feuilles	NC -
068888	380 x 540	500 feuilles	NC -

Gaz Net



- Gaz sec et neutre comprimé à 6 kg/cm²
- Dépoussièrre et sèche tous matériels et surfaces
- Ininflammable, non toxique
- Compatible avec le matériel électronique
- En aérosol

Réf.	Volume (ml)	€
280016	650	NC -

Kit nettoyage écran plat



- Gel nettoyant et dégraissant + chiffon microfibre

Réf.	Volume (ml)	€
280013	75	NC -

Nettoyant optique



- 2 formats : lingettes ou lotion nettoyante pour verre minéraux et organiques
- Ne laisse pas de trace

Réf.	Conditionnement	€
280003	1000 lingettes	NC -
280004	Lotion 50 ml	NC -

Pinceau de nettoyage



- Antistatique
- Taille M : 115 mm

Réf.	Désignation	€
146998	Pinceau de nettoyage	NC -

Dévidoir pour essuie-tout ménager



- En fil époxy blanc de 3,4 mm
- Longueur du dévidoir : 255 mm

Réf.	Désignation	€
070104	Dévidoir pour rouleau essuie-tout	NC -

Distributeurs pour film aluminium ou étirable



022406



022408

- En inox
- Fixation murale : vis et chevilles fournies
- Avec réglette de coupe

Réf.	Type	Axe	Pour rouleaux de largeur (cm)	Dimensions L x p x h (mm)	€
022406	Mural	Inox	50	540 x 110 x 110	NC -
022407	À poser (patins ventouses)	Inox	50	540 x 110 x 110	NC -
022408	Mural ou à poser (patins silicone)	ABS	55	345 x 120 x 95	NC -

Supports pour boîtes de gants



- A revêtement antimicrobien Microban®
- En polystyrène résistant aux impacts
- Livrés par trois modules, à utiliser seul ou par trois
- En horizontal ou en vertical
- Dimensions d'un module : 254 x 156 x 97 mm

Réf.	Désignation	€
037976	Support bleu avec revêtement anti-microbien Microban®	NC -
320731	Support blanc avec revêtement anti-microbien Microban®	NC -

Support en acrylique pour boîtes de gants



- Support en acrylique transparent
- Facilite la distribution de gants
- Se monte sur un mur à l'aide de vis (incluses)

Réf.	Capacité	L x H x P (mm)	€
037646	1 boîte	141 x 110 x 260	NC -
037647	2 boîtes	295 x 110 x 260	NC -
037648	3 boîtes	295 x 110 x 385	NC -

Support de rangement pour boîtes de gants

- Support en acier recouvert d'époxy
- Facilite la distribution de gants
- Se monte sur un mur à l'aide de vis (incluses)

Réf.	Capacité	L x h x h (mm)	€
037644	1 boîte	140 x 108 x 208	NC -
037645	3 boîtes	250 x 108 x 454	NC -



037645

037644

Support pour boîtes de gants



- Adapté pour 4 boîtes de différentes tailles
- Facile à nettoyer
- Fixation murale ou sur une porte
- Dimensions : 152 x 762 x 76 mm

Réf.	Désignation	€
320115	Support pour 4 boîtes de gants	NC -

Rack pour stockage de boîtes de gants



- Recouvert d'époxy
- S'emboîte horizontalement ou verticalement
- Livré avec vis de fixation
- Conçu pour les plus grandes marques de gants
- Dimensions des boîtes de gants (L x P x H) : 240 x 140 x 90 mm

Réf.	Désignation	€
141376	Rack pour boîte de gants	NC -

Marqueur blanc



- Pour surfaces lisses non poreuses, foncées ou transparentes
- Corps aluminium
- Encre pigmentée permanente
- Sans odeur, laquée et opaque
- Résiste à l'eau

Réf.	Désignation	€
711868	Maqueur blanc trace 2-4 mm	NC -
711869	Maqueur blanc trace 1-2 mm	NC -

Marqueur stérile



- Marqueur à encre de couleur bleue
- Stérile, emballé individuellement

Réf.	Désignation	€
972443	Marqueur stérile pointe standard	NC -

Marqueur ultra fin de laboratoire



- Pointe Ultra-fine
- Indélébile
- Pour plastiques, verre
- Encre noire
- Bonne résistance chimique
- Bonne durée de vie

Réf.	Désignation	€
140604	Marqueur noir ultra fin	NC -

Marqueurs hydrophobe à tracé de couleur



- Marqueurs hydrophobes
- Séchage rapide
- Adaptés pour les surfaces gelées et paraffine
- Résistants aux détergents (Tween 20, Triton X100)

Rouge	Orange	Vert	Bleu	Jaune	Violet	€
594000	594001	594002	594003	594004	594005	NC -

Marqueurs permanents ClearLine®

- Encre résistante jusqu'à -200 °C
- Encre résistante à l'eau et aux frottements
- Séchage rapide sur le support
- Encre sans xylène ni toluène
- Largeur du trait :
 - double pointe : 0,6 mm et 1,5 mm
 - pointe medium : 1,0 mm
 - pointe extra-fine : 0,4 mm

Coloris	Double pointe		Pointe medium		Pointe extra-fine	
	Réf.	€	Réf.	€	Réf.	€
Rouge	929200	NC -	929208	NC -	929204	NC -
Bleu	-	-	929209	NC -	929205	NC -
Vert	929202	NC -	929210	NC -	929206	NC -
Noir	-	-	929211	NC -	929207	NC -
Jaune	-	-	929218	NC -	929214	NC -
Orange	-	-	929219	NC -	929215	NC -
Violet	-	-	929220	NC -	929216	NC -
Marron	-	-	929221	NC -	929217	NC -

Etuis (4 couleurs : rouge, bleu, vert et noir)

Réf.	Désignation	€
929212	Etui 4 marqueurs pointe extra-fine	NC -
929213	Etui 4 marqueurs pointe medium	NC -



Marqueurs permanents à double-pointe

Marqueurs permanents à double-pointe pour un trait fin et précis. Utilisables sur tout support (verre, métal, porcelaine, plastique, etc.)

- Double-pointe : fine et ultra-fine
- Encre résistante à l'eau, lavable au solvant
- 8 couleurs assorties

Réf.	Désignation	€ le lot de 8
320093	Marqueurs permanents (lot de 8 coloris assortis)	NC -



Marqueurs de laboratoire Lab Marker et Marker II Superfrost

Caractéristiques Lab Marker

- Encre permanente
- Pour écriture sur verre, plastique, métal ou porcelaine
- Coloris rouge, bleu, vert ou noir

Caractéristiques Marker II Superfrost

- Spécial pour histologie et cytologie
- Encre permanente résistante aux solvants tels que xylène, alcool, acétone, formol
- Coloris rouge ou noir
- Ne résiste pas au chloroforme

Lab Marker pointe fine

Coloris	Noir	Bleu	Vert	Rouge	€
Réf.	686004	686005	686006	686007	NC -

Marker II Superfrost spécial histologie et cytologie

Réf.	Désignation	€
686009	Marqueur Marker II Superfrost rouge	NC -



Lampe stylo



- Livrée avec piles
- Interrupteur d'allumage

Réf.	Désignation	€
711922	Lampe stylo avec piles	NC -

Marqueur fluorescent



- Spécial laboratoire
- A pointe fine interchangeable pour l'autoradiographie
- Contient suffisamment de phosphore pour être visible à différentes longueurs d'onde

Réf.	Désignation	€
053397	Marqueur fluorescent et 4 pointes	NC -

Cryomarkers



Pochette de 4 cryomarkers spécialement destinés à l'écriture sur cryotubes, boîtes de congélation et supports pour la cryogénie.

Réf.	Désignation	€
028123	Pochette de 4 cryomarkers coloris assortis (vert, bleu, rouge, noir)	NC -
028124	Pochette de 4 cryomarkers noirs	NC -

Marqueurs Cryopen



Marqueur à pointe fine spécial basse température, résistant au xylène et à l'alcool. S'efface à l'éthanol.

Réf.	Désignation	€
055036	Pochette de 4 cryopen (vert, rouge, bleu, noir)	NC -

Cahiers de laboratoire de sécurité

- 3 formats : A4, A5 et A4 «oversized» pour conserver des feuilles de protocole écrites sur du papier A4 en intégralité.
- Pour la conservation des données des expérimentations
- Entièrement cousus main et paginés
- Avec écriture en anglais et en français
- Emplacement pour signature, date
- Couverture rigide hydrophobe

Réf.	Désignation	€
440301	Cahier de 240 pages A4 avec grille 5 mm	NC -
440302	Cahier de 168 pages A4 oversized avec grille 5 mm	NC -



Astuce

Vos cahiers de laboratoire personnalisés, imprimés au nom de votre laboratoire ? Consultez-nous.



Cahiers de laboratoire

Cahiers cousus à feuilles permanentes avec carreaux ou lignes.

- 96 pages numérotées
- Couverture en polyéthylène non mouillable
- Avec emplacement pour signature de l'utilisateur, nom et date
- Pour l'enregistrement des données et des protocoles en laboratoire

Réf.	Désignation	€
029367	Cahier de laboratoire à lignes, format A4 (couverture rouge foncé)	NC -
029368	Cahier de laboratoire à carreaux, format A4 (couverture vert foncé)	NC -



Poches à pivots Sterifold

Pour afficher et rendre accessibles toutes vos informations sur les postes de travail, les machines, dans les laboratoires, l'industrie pharmaceutique. Le film (PVC 11/100) des poches Sterifold a été traité avec l'additif antimicrobien Agion, utilisant la technologie des ions d'argent. Lors de leur manipulation les pochettes Sterifold vont libérer les ions d'argent aux propriétés antimicrobiennes chaque fois que les micro-organismes nocifs apparaissent sur la surface de la porte. NB : pour une protection antimicrobienne optimale, remplacer les poches Sterifold tous les 2 ans.

Poches à pivots Sterifold

- Avec pivots métalliques
- Format 385 x 245 x 50 mm
- Ouverture de la poche sur le haut
- Coloris : noir
- Conditionnement par 10 sous sachet pour les protéger de l'humidité et de la poussière, carton neutre

Réf.	Désignation	€ les 10
067922	Poches anti-microbiennes A4	NC -
067925	Poches anti-microbiennes à pivot inox A4	NC -



Ensemble mural 10 poches Sterifold

- Element mural gris clair muni de 4 pluggers pour le maintien des poches
- Format A4, version inox
- 10 poches à pivot Sterifold antibactériennes
- 5 cavaliers (inserts neutres/couleur) pour l'indexage des poches
- Matériel de fixation vis chevilles et entretoise
- Les poches sont emballées sous sachet pour les protéger de l'humidité et de la poussière

Réf.	Désignation	€
067920	Kit mural inox avec 10 poches A4 anti-microbiennes	NC -
067923	Élément mural inox vide pour 10 poches	NC -
067925	Poches A4 anti-microbiennes pivot inox (les 10)	NC -



Pupitre 10 poches Sterifold

- Pupitre gris clair muni de 4 pluggers pour le maintien des poches
- 5 cavaliers (inserts neutres/couleur) pour l'indexage des poches
- Conditionnement par 1, carton neutre, format 380 x 33 x 240 mm
- Les poches sont emballées sous sachet pour les protéger de l'humidité et de la poussière
- Format A4
- 10 poches à pivots Sterifold antibactériennes
- Le pupitre peut être étendu à 20 ou 30 poches en rajoutant 1 ou 2 ensembles muraux Sterifold (067920)
- Fixation murale possible grâce à ses perforations au dos du socle

Réf.	Désignation	€
067921	Pupitre 10 poches A4 anti-microbiennes	NC -
067924	Socle pour pupitre, 10 à 30 poches	NC -

Pour composer un kit pupitre inox il faut :

- + 067924 : Socle pupitre inox
- + 067923 : élément mural inox vide
- + 067925 : 10 poches inox

Système d'affichage repositionnable



- Format A4
- Repositionnable (décollement et recollement possible)
- Affichez vos auto-contrôles et documents à des emplacements stratégiques
- Jusqu'à 10 feuilles A4 stockées

Réf.	Désignation	Unités/ carton	Format	€/carton
853112	Pochette à fermeture magnétique avec adhésif au dos	5	A4	NC -

Rubans adhésifs de couleur Time Tape



Rubans adhésifs de couleur spécialement conçus pour l'usage en laboratoire.

Economique, le pack arc-en-ciel : toujours le bon coloris à portée de main ! Longueur : 12 m.

3 largeurs :

- + 13 mm (coloris : 5 blancs, 4 jaunes, 3 verts, 3 roses, 3 rouges, 3 oranges et 3 bleus) ;
- + 19 mm (coloris : 4 blancs, 2 jaunes, 2 bleus, 2 verts, 2 oranges, 2 rouges et 2 roses) ;
- + 25 mm (coloris : 2 blancs, 2 jaunes, 2 verts, 2 bleus, 2 rouges, 1 rose et 1 orange).

- Autoclavables (+ 130 °C)
- Utilisables au congélateur (- 50 °C), adhèrent parfaitement à 0 °C
- Utilisables dans les fours et les étuves
- Se collent et se décollent sans laisser de trace
- Marquage au crayon, à l'encre, au feutre

Réf.	Désignation	€
140260	Jeu de 24 rouleaux 13 mm x 12 m	NC -
140261	Jeu de 16 rouleaux 19 mm x 12 m	NC -
140262	Jeu de 12 rouleaux 25 mm x 12 m	NC -

Rubans Time Tape



Time Tape longueur 12 m

Tous les rubans de 12 mètres sont sur un tube carton de 26 mm de diamètre intérieur et tous les rubans de 55 m sont sur un tube de 76 mm de diamètre intérieur ; quelle que soit la largeur du ruban.

Largeur (mm)	13	19	25	38	50
Blanc	140259A	140250A	140251A	140252A	140253A
Bleu	140259B	140250B	140251B	140252B	140253B
Cuivre	140259C	140250C	140251C	140252C	140253C
Rose	140259D	140250D	140251D	140252D	140253D
Tilleul	140259E	140250E	140251E	140252E	140253E
Fuschia	140259F	140250F	140251F	140252F	140253F
Gris	140259G	140250G	140251G	140252G	140253G
Chartreuse	140259H	140250H	140251H	140252H	140253H
Jaune	140259J	140250J	140251J	140252J	140253J
Lavande	140259L	140250L	140251L	140252L	140253L
Violet	140259M	140250M	140251M	140252M	140253M
Noir	140259N	140250N	140251N	140252N	140253N
Orange	140259P	140250P	140251P	140252P	140253P
Ocre	140259Q	140250Q	140251Q	140252Q	140253Q
Rouge	140259R	140250R	140251R	140252R	140253R
Saumon	140259S	140250S	140251S	-	140253S
Turquoise	140259T	140250T	140251T	140252T	140253T
Vert	140259V	140250V	140251V	140252V	140253V
€	NC -	NC -	NC -	NC -	NC -

Time Tape longueur 55 m

Largeur (mm)	13	19	25	38	50
Blanc	140254A	140255A	140256A	140257A	140258A
Bleu	140254B	140255B	140256B	140257B	140258B
Cuivre	140254C	140255C	140256C	-	140258C
Rose	140254D	140255D	140256D	140257D	-
Tilleul	140254E	140255E	140256E	140257E	140258E
Fuschia	140254F	140255F	140256F	140257F	140258F
Gris	140254G	140255G	140256G	140257G	140258G
Chartreuse	140254H	140255H	140256H	140257H	140258H
Jaune	140254J	140255J	140256J	140257J	140258J
Lavande	140254L	140255L	140256L	140257L	140258L
Violet	140254M	140255M	140256M	140257M	140258M
Noir	140254N	140255N	140256N	140257N	140258N
Orange	140254P	140255P	140256P	140257P	140258P
Ocre	140254Q	140255Q	140256Q	140257Q	140258Q
Rouge	140254R	140255R	140256R	140257R	140258R
Saumon	140254S	140255S	140256S	140257S	140258S
Turquoise	140254T	140255T	140256T	140257T	140258T
Vert	140254V	140255V	140256V	140257V	140258V
€	NC -	NC -	NC -	NC -	NC -



Rubans adhésifs ClearLine®

ClearLine®

Rouleaux colorés de ruban adhésif conçus pour le laboratoire

- Robustes, résistent à l'eau, à l'huile et les acides
- S'utilisent au congélateur à - 80 °C et en autoclave 15 min. à + 121 °C
- Pour marquage au stylo, crayon ou marker permanent
- Se collent à la plupart des surfaces : verre, plastique et métaux
- S'enlèvent facilement et proprement
- Disponibles en 2 longueurs (12 m et 55 m) et en 3 largeurs (13, 19 et 25 mm)

Rainbow Packs : coloris assortis

Désignation	Contenu (en rouleaux)							Réf.	€
	Blanc	Jaune	Rouge	Orange	Vert	Bleu	Rose		
Rainbow Pack : 24 rouleaux 12 m x 13 mm	5	4	3	3	3	3	3	188007	NC -
Rainbow Pack : 16 rouleaux 12 m x 19 mm	4	2	2	2	2	2	2	188015	NC -
Rainbow Pack : 12 rouleaux 12 m x 25 mm	2	2	2	1	2	1	2	188023	NC -



Astuce
Rubans imprimés personnalisés : nous consulter

Ruban adhésif ClearLine® longueur 12 m

Largeur (mm)	Contenu (en rouleaux)					
	13	19	25	13	19	25
Nbre de rouleaux	6	1	4	1	3	1
Blanc	188000	188000A	188008	188008A	188016	188016A
Jaune	188001	188001A	188009	188009A	188017	188017A
Vert	188002	188002A	188010	188010A	188018	188018A
Rouge	188003	188003A	188011	188011A	188019	188019A
Orange	188004	188004A	188012	188012A	188020	188020A
Bleu	188005	188005A	188013	188013A	188021	188021A
Rose	188006	188006A	188014	188014A	188022	188022A
Turquoise	188048	188048A	188050	188050A	188052	188052A
Fuchsia	188049	188049A	188051	188051A	188053	188053A
Ocre	188061	188061A	188071	188071A	188081	188081A
Saumon	188062	188062A	188072	188072A	188082	188082A
Cuivre	188063	188063A	188073	188073A	188083	188083A
Violet	188064	188064A	188074	188074A	188084	188084A
Lavande	188065	188065A	188075	188075A	188085	188085A
Gris	188066	188066A	188076	188076A	188086	188086A
Tilleul	188067	188067A	188077	188077A	188087	188087A
Chartreuse	188068	188068A	188078	188078A	188088	188088A
Or	188069	188069A	188079	188079A	188089	188089A
Argent	188070	188070A	188080	188080A	188090	188090A
€	NC -	NC -	NC -	NC -	NC -	NC -

Ruban adhésif ClearLine® longueur 55 m

Largeur (mm)	Contenu (en rouleaux)					
	13	19	25	13	19	25
Nbre de rouleaux	6	1	4	1	3	1
Blanc	188024	188024A	188031	188031A	188038	188038A
Jaune	188025	188025A	188032	188032A	188039	188039A
Vert	188026	188026A	188033	188033A	188040	188040A
Rouge	188027	188027A	188034	188034A	188041	188041A
Orange	188028	188028A	188035	188035A	188042	188042A
Bleu	188029	188029A	188036	188036A	188043	188043A
Rose	188030	188030A	188037	188037A	188044	188044A
Turquoise	188054	188054A	188056	188056A	188058	188058A
Fuchsia	188055	188055A	188057	188057A	188059	188059A
Ocre	188091	188091A	188101	188101A	188111	188111A
Saumon	188092	188092A	188102	188102A	188112	188112A
Cuivre	188093	188093A	188103	188103A	188113	188113A
Violet	188094	188094A	188104	188104A	188114	188114A
Lavande	188095	188095A	188105	188105A	188115	188115A
Gris	188096	188096A	188106	188106A	188116	188116A
Tilleul	188097	188097A	188107	188107A	188117	188117A
Chartreuse	188098	188098A	188108	188108A	188118	188118A
Or	188099	188099A	188109	188109A	188119	188119A
Argent	188100	188100A	188110	188110A	188120	188120A
€	NC -	NC -	NC -	NC -	NC -	NC -

Distributeurs pour rouleaux ClearLine®

Réf.	Désignation	€
188045	Distributeur multirouleaux pour rubans adhésifs 55 m, 4 compartiments de 60 mm	NC -
188046	Distributeur multirouleaux pour rubans adhésifs 12 m, 4 compartiments de 65 mm	NC -
188047	Distributeur individuel pour ruban adhésifs ClearLine® 12 m	NC -
188060	Distributeur individuel pour rubans adhésifs ClearLine® 12 et 55 m	NC -



Rubans adhésifs inscriptibles

- Adhésif en résine de caoutchouc, sans résidu, résistant aux solvants
- Utilisables de - 80 °C à + 154 °C
- Autoclavables, résistants à l'irradiation gamma (de 13 à 45 kGy)

Longueur (m)	13			36			54		
	13	19	25	13	19	25	13	19	25
Blanc	947677	947678	947679	947687	947688	947689	947705	947706	947707
Rouge	-	-	-	947690	947691	947692	-	-	-
Jaune	947680	947681	947683	947693	947694	947695	-	-	-
Vert	947684	947685	947686	947696	947697	947698	-	-	-
Bleu	-	-	-	947699	947700	947701	-	-	-
Orange	-	-	-	947702	947703	947704	-	-	-
Unités/carton	6	4	3	6	4	3	6	4	3
€/carton	NC -	NC -	NC -	NC -	NC -	NC -	NC -	NC -	NC -



Ruban adhésif - 196 °C à + 288 °C

- Ruban résistant aux températures extrêmes
- Surface texturée
- Idéal pour la congélation en azote liquide ou le marquage de produits à stériliser, à passer au four ou à l'incubateur

Réf.	Largeur x longueur	€ le rouleau
140275	12,7 mm x 7,6 m	NC -
140276	19 mm x 7,6 m	NC -
140277	25 mm x 7,6 m	NC -



Ruban lisse de masquage



- Ruban papier lisse pour fermeture étanche
- Idéal pour fermer et isoler les locaux avant désinfections

Réf.	Désignation	€ le rouleau
150286A	Rouleau de 18 mm x 50 m	NC -
150264C	Rouleau de 24 mm x 50 m	NC -
150265C	Rouleau de 36 mm x 50 m	NC -
150266C	Rouleau de 48 mm x 50 m	NC -

Rubans adhésifs en aluminium

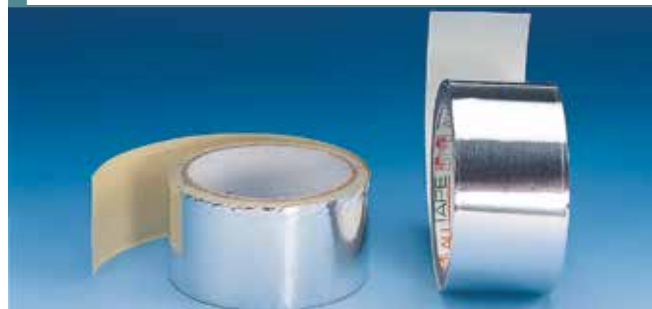

- Peuvent être utilisés comme barrière vapeur pour assurer le bordage des joints et des fissures
- Marquage au feutre possible

Réf.	Gamme de température (°C)	Épaisseur (mm)	Rouleau (m)	€
764005	-40 à + 140	0,04	100	NC -
764006	-40 à + 89	0,1	50	NC -

Distributeur multiple de ruban adhésif

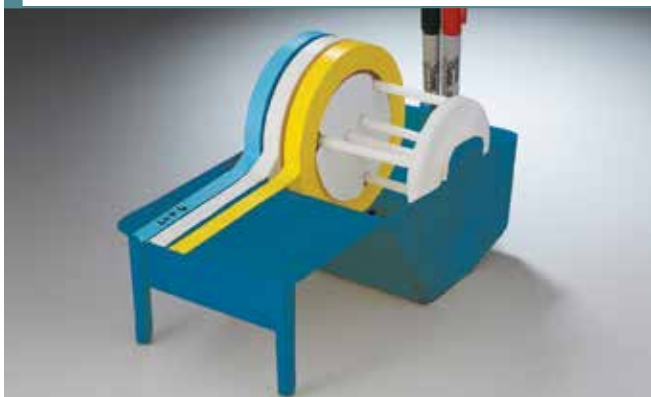

- Pour rouleau de 12 à 25 mm de largeur
- Diamètre de mandrin : 27 et 78 mm
- Pour 4 rouleaux de largeur 25 mm, et 5 ou plus rouleaux de 12 à 19 mm
- Dimensions : 302 x 143 x 106 mm

Réf.	Désignation	€
086000	Distributeur de ruban adhésif éco à fixer*	NC -
947732	Distributeur de ruban adhésif, base alourdie en métal	NC -

* vis non fournies

Distributeurs pour rubans adhésifs



2 types de distributeurs :

- + le dérouleur manuel pour 2 rouleaux de 12 mètres, largeur 13 mm ou 25 mm ;
- + le distributeur multiple en acrylique transparent pour toutes largeurs de rouleau (capacité maximale 240 mm de largeur)

Réf.	Désignation	€
140451	Dérouleur manuel pour 2 rouleaux 12 m de 13 mm ou un rouleau 12 m de 25 mm de largeur	NC -
140264	Distributeur en acrylique pour rubans de 12 m	NC -
140265	Distributeur en acrylique pour rubans de 55 m	NC -

Etiquettes close-it

Etiquettes close-it food



- Pour boucher des orifices suites à des prélèvements d'échantillons dans des sacs
- Structure en sandwich aluminium papier
- Conformés à la norme FDA
- Spécialement adaptées au secteur de l'alimentaire et pharmaceutique

Réf.	Couleur	Impression	L x h (mm)	Pièces/rouleau	€/rouleau
670830	Rouge	Oui	95 x 95	500	NC -
670831	Blanc	Non	95 x 95	500	NC -
670832	Rouge	Oui	150 x 150	250	NC -
670833	Blanc	Non	150 x 150	250	NC -

Dériveurs

Réf.	Désignation	€
670828	Dériveur d'étiquettes pour étiquettes 95 x 95	NC -
670829	Dériveur d'étiquettes pour étiquettes 150 x 150	NC -

Etiquettes close-it control seal



- Pour boucher des orifices suites à des prélèvements d'échantillons dans des sacs
- Double membrane
- Structure en sandwich aluminium papier

Réf.	Couleur	Modèle	L x h (mm)	Pièces/rouleau	€/rouleau
670816	Rouge	Avec impression	95 x 95	500	NC -
670817	Vert	Avec impression	95 x 95	500	NC -
670818	Jaune	Avec impression	95 x 95	500	NC -
670819	Bleu	Avec impression	95 x 95	500	NC -
670820	Noir	Avec impression	95 x 95	500	NC -
670821	Blanc	Sans impression	95 x 95	500	NC -
670822	Rouge	Avec impression	150 x 150	250	NC -
670823	Vert	Avec impression	150 x 150	250	NC -
670824	Jaune	Avec impression	150 x 150	250	NC -
670825	Bleu	Avec impression	150 x 150	250	NC -
670826	Noir	Avec impression	150 x 150	250	NC -

Etiquettes rondes pour bouchon de tube Tough-Spots



Etiquettes adhésives rondes ultra-résistantes pour identification et marquage de tubes et microtubes sur leur capuchon. Convient en particulier aux bouchons des microtubes 0,5 à 2 ml et des tubes coniques 15 ml et 50 ml.

- En PVC
- Autoclavables
- Congelables
- Acceptent l'immersion en bain-marie à 100 °C
- Chimiquement résistantes
- Indéchirables
- Acceptent le marquage au marqueur
- Température d'utilisation : - 80 °C à + 121 °C
- Sur feuilles à imprimer ou sur rouleaux

ø (mm)	Etiquettes sur feuilles					En rouleau								
	9,5	11	13	19	25	4,8	9,5	9,5	11	13	13	19	25	
Disposition /feuilles	12 x 16	13 x 18	12 x 16	9 x 12	7 x 9	-	-	-	-	-	-	-	-	
Nbr étiquettes /feuille	192	234	192	108	63	-	-	-	-	-	-	-	-	
Pr microtubes et tubes	0,5 à 1,5 ml	1,5 à 2 ml	1,5 à 2 ml	15 et 50 ml	50 ml	0,2 ml	0,5 à 1,5 ml	0,5 à 1,5 ml	1,5 à 2 ml	1,5 à 2 ml	1,5 à 2 ml	Général	Général	
Nbr étiquettes /paquet ou /rouleau	3840	4680	3840	2160	1260	1500	1000	5000	1000	1000	5000	500	500	
Blanc	053134	053163	053140	053146	053147	053165	053058	053362	053164	053063	053364	053389	053390	
Rouge	053135	-	053141	-	-	-	053059	-	-	053064	-	-	-	
Jaune	053136	-	053142	-	-	-	053060	-	-	053065	-	-	-	
Bleu	053137	-	053143	-	-	-	053062	-	-	053067	-	-	-	
Vert	053138	-	053144	-	-	-	053061	-	-	053066	-	-	-	
Orange	053139	-	053145	-	-	-	053380	-	-	-	-	-	-	
Assortis	-	-	-	-	-	-	-	053363	-	-	053365	-	-	
Café	-	-	-	-	-	-	053376	-	-	053383	-	-	-	
Or	-	-	-	-	-	-	053377	-	-	053384	-	-	-	
Lavande	-	-	-	-	-	-	053378	-	-	053385	-	-	-	
Marron	-	-	-	-	-	-	053379	-	-	053386	-	-	-	
Rose	-	-	-	-	-	-	053381	-	-	053387	-	-	-	
Argent	-	-	-	-	-	-	053382	-	-	053388	-	-	-	
€/paquet (ou /rouleau)	NC -	NC -	NC -	NC -	NC -	NC -	NC -	NC -	NC -	NC -	NC -	NC -	NC -	

Étiquettes rectangulaires auto-adhésives pour microtubes et tubes Tough-Tags



- Étiquettes pour microtubes et tubes
- Étiquettes pré-découpées sur feuille pour imprimante d'ordinateur
- Modèles en couleur, blancs et transparents
- Elles supportent des températures comprises entre - 40 °C et + 100 °C (bain-marie)
- Congelables et autoclavables
- Chimiquement résistantes
- Indéchirables
- Marquage au stylo, feutre, crayon, marqueur
- Ne se décollent pas accidentellement

Format d'étiquette (mm)	32 x 13	24 x 13	20 x 7	38 x 19
Pour tubes type	Microtubes	Microtubes	Microtubes	Tubes
1,5 et 2 ml	0,5 ml	0,2 ml	hémolyse	
En rouleau de	1000	1000	1500	1000
Blanc	053044	053049	053056	053057
Rouge	053045	053050	-	-
Jaune	053046	053051	-	-
Bleu	053047	053052	-	-
Vert	053048	053053	-	-
Orange	053519	053518	-	-
Transparent	053054	053055	-	-
Super CRYO -196 °C	053071	053409	-	053072
€ le rouleau	NC -	NC -	NC -	NC -

Sur feuille format letter US, pour imprimantes d'ordinateur (laser), étiquettes standard, couleurs

	85 étiquettes	119 étiquettes	-	60 étiquettes
Standard, le paquet de 25 feuilles de	2125 étiquettes	2975 étiquettes	-	1500 étiquettes
Soit	053068	053069	-	053070
Blanc	053483	053494	-	053503
Vert	053488	053499	-	053504
Orange	053487	053491	-	053505
Rouge	053476	053493	-	053506
Jaune	053498	053500	-	053502
Bleu	053173	053501	-	053507
Assortis	NC -	NC -	-	NC -
€ le paquet	NC -	NC -	-	NC -

Sur feuilles 21,6 x 27,9 cm pour imprimante d'ordinateur, étiquettes standard, coloris blanc ou transparent

L x l (mm)	38 x 19	38 x 13	27 x 13	25 x 25	23 x 8	67 x 5	41 x 16	216 x 279
Disposition par feuilles	5 x 12	5 x 16	6 x 16	8 x 10	7 x 22	3 x 33	4 x 16	-
Nombre d'étiquettes par feuille	60	80	96	80	154	99	64	A découper
Pour	Générale	Tubes	Tubes	Lame de	Tubes PCR	Microplaques	Générale	-
1,5 à 2 ml	0,5 ml	microscope	0,5 à 2 ml	0,2 ml				
Nombre d'étiquettes par paquet	1200	1600	1920	2000	3850	2475	1600	25
Transparent	053509	053510	053511	-	-	-	-	-
Blanc	-	-	-	053512	053514	053515	053516	053517
€/paquet	NC -	NC -	NC -	NC -	NC -	NC -	NC -	NC -

Étiquettes résistantes au xylène

- Étiquettes en polyester
- Haute résistance aux solvants
- Température d'utilisation : - 40 °C à + 121 °C
- Résistant au bain-marie, à l'autoclavage et à une congélation jusqu'à - 40 °C

L x l (mm)	22 x 22
Pour	Lames de microscopes
Rouleau de 100	053521
€/rouleau	NC -



Astuce

Voir aussi : les étiquettes Brady en feuilles imprimables page 1344

Étiquettes pour cryogénie ClearLine®

- Température d'utilisation : -196 °C à +121 °C
- Sur feuille format letter US, pour imprimante laser
- Marquage au stylo et marqueur
- Ne se décolle pas au bain-marie



Étiquettes de sécurité

Ø (mm)	9,5
Biohazard	188499
Radioactif	188500
Unités/rouleau	1000
€	NC -

188459

188401

Étiquettes sur feuille

Dimensions L x l ou Ø (mm)	9,5	13	24 x 13	33 x 13	38 x 6	38 x 19	43 x 19	67 x 25	76 x 51	25 x 25
Pour	Microtubes 0,5 - 1,5 ml	Microtubes 1,5 - 2 ml	Microtubes 0,5 ml	Microtubes 1,5 - 2 ml	Microplaques	Générale	Cryotubes	Boîtes	Boîtes	Lames de microscopie
Blanc	188401	188408	188415	188422	188429	188436	188443	188450	188457	188458
Bleu	188402	188409	188416	188423	188430	188437	188444	188451	-	-
Vert	188403	188410	188417	188424	188431	188438	188445	188452	-	-
Jaune	188404	188411	188418	188425	188432	188439	188446	188453	-	-
Orange	188405	188412	188419	188426	188433	188440	188447	188454	-	-
Rouge	188406	188413	188420	188427	188434	188441	188448	188455	-	-
Unités/paquet	3840	3840	2380	1700	3120	1200	1040	600	240	1600
€	NC -	NC -	NC -	NC -	NC -	NC -	NC -	NC -	NC -	NC -
Coloris assortis	188407	188414	188421	188428	188435	188442	188449	188456	-	-
Unités/paquet	4800	4800	2975	2125	3900	1500	1300	750	-	-
€	NC -	NC -	NC -	NC -	NC -	NC -	NC -	NC -	-	-

Étiquettes sur rouleau

Dimensions L x l ou Ø (mm)	9,5	13	19	25	21 x 7	24 x 13	33 x 13	38 x 19
Pour	Microtubes 0,5 - 1,5 ml	Microtubes 1,5 - 2 ml	Tubes 15 - 50 ml	Tubes 50 ml	Microtubes 0,5 ml	Microtubes 0,5 ml	Microtubes 1,5 - 2 ml	Utilisation générale
Blanc	188459	188471	188483	188484	188485	188486	188487	188493
Lavande	188460	188472	-	-	-	-	-	-
Bleu	188461	188473	-	-	-	-	188488	188494
Vert	188462	188474	-	-	-	-	188489	188495
Jaune	188463	188475	-	-	-	-	188490	188496
Orange	188464	188476	-	-	-	-	188491	188497
Rose	188465	188477	-	-	-	-	-	-
Rouge	188466	188478	-	-	-	-	188492	188498
Café	188467	188479	-	-	-	-	-	-
Or	188468	188480	-	-	-	-	-	-
Argent	188469	188481	-	-	-	-	-	-
Unités/rouleau	1000	1000	1000	500	1500	1000	1000	1000
€	NC -	NC -	NC -	NC -	NC -	NC -	NC -	NC -
Coloris assortis*	188470	188482	-	-	-	-	-	-
Unités/rouleau	5000	5000	-	-	-	-	-	-
€	NC -	NC -	-	-	-	-	-	-

* Coloris : vert, rouge, bleu, jaune et violet.

Distributeur en acrylique et étiquettes

- En acrylique
- Couleur bleue claire
- A poser sur la paillasse ou à monter au mur (vis non fournies)
- Muni de 4 pieds antidérapants
- Pour 6 boîtes de 1000 étiquettes

Réf.	Dimensions l x L x h (mm)	€
141320	300 x 130 x 120	NC -



Étiquettes rondes et rectangulaires

- En polyester inerte
- Pour une utilisation jusqu'à -196 °C
- Étiquettes rondes : Ø = 9,5 mm
- Étiquettes rectangulaires : L x l = 33 x 13 mm

Bleu	Rouge	Vert	Jaune	Violet	Unités/ carton	€/carton	Assortis *	Unités/ carton	€/carton
Étiquettes rondes									
141322	141323	141324	141325	141326	1000	NC -	141321	5000	NC -
Étiquettes rectangulaires									
141327	141328	141329	141330	141331	1000	NC -	-	-	-



* Utilisez deux emplacements du distributeur.

Etiquettes pour cryotubes



Etiquettes résistantes aux solvants/xylène

- Résistantes aux solvants incluant le xylène et l'acétone (courte exposition)
- Résistantes de -80 °C à +93 °C
- Pour imprimante thermique
- Décollement facile sans résidus

Réf.	Dimensions (mm)	Etiquettes/rouleau	€ le rouleau
053595	26 x 13	1000	NC -
053596	38 x 13	750	NC -
053597	38 x 19	750	NC -
053598	22 x 22	1000	NC -

Etiquettes spéciales pour travaux cryogéniques



Etiquettes DT Cryo-spots

- En polypropylène
- Supportent des températures comprises entre -196 °C à +70 °C
- Pour imprimante thermique
- 4000 étiquettes/rouleau

Coloris	Ø 9,5 mm pour tube 0,5 ml	Ø 13 mm pour tube 1,5 ml	€ le rouleau de 4000
Bleu	053582	053588	NC -
Vert	053583	053589	NC -
Orange	053584	053590	NC -
Rouge	053585	053591	NC -
Jaune	053586	053592	NC -
Blanc	053587	053593	NC -

Etiquettes DT Cryo-tags et spot combo



- Supportent des températures comprises entre -196 °C à +93 °C
- Format adapté pour imprimante Nanodrop Lite
- Dim. tags L x l : 38 x 13 mm
- Diamètre spot : 9,5 mm
- Pour tube de 1,5 ml
- 500 étiquettes/rouleau

Réf.	Désignation	€ le rouleau de 500
053594	Etiquettes cryo-tags et spot combo	NC -

Etiquettes adhésives spécialement destinées aux supports utilisés en travaux cryogéniques : tubes, microtubes, cryotubes, boîtes de conservation, etc.

- Autoclavables
- Ne se décolle pas au bain-marie
- Ne se déchirent pas
- Très résistantes aux agressifs chimiques
- Température d'utilisation : jusqu'à -196 °C
- Conditionnées sur feuilles 21,6 x 29,7 cm pour imprimante laser ou sur rouleau de 1000

Etiquettes sur rouleau

L x l (mm)	24 x 13	32 x 13	38 x 19
Pour tubes type	Microtubes 0,5 ml	Microtubes 1,5 ml à 2 ml	Général
Réf.	053409	053071	053072
€/rouleau de 1000	NC -	NC -	NC -

Etiquettes sur feuilles

L x l (mm)	43 x 19	38 x 19	67 x 25	28 x 44	25 x 25	33 x 13	24 x 13	64 x 13	76 x 51	38 x 6
Disposition par feuilles	4 x 13	5 x 12	3 x 10	7 x 6	8 x 10	5 x 17	7 x 17	3 x 20	4 x 3	4 x 39
Nombre d'étiquettes par feuille	52	60	30	42	80	85	119	60	12	156
Utilisation	Cryotubes	Générale	Rack cryoboîte	Générale	Lame microscopie	Microtubes 0,5 ml	Microtubes 1,5 ml	Microtubes 0,5 à 2 ml	Flacons	Microplaque
Nombre d'étiquettes par paquet	1040	1200	600	840	1600	1700	2380	1200	240	3120
Blanc	053104	053075	053115	053116	053117	053073	053121	053127	053128	053080
Transparent	-	-	-	-	-	053444	053445	-	-	-
Rouge	053105	053110	053529	-	-	053118	053122	-	-	053129
Jaune	053106	053111	053530	-	-	053089	053123	-	-	053130
Bleu	053107	053112	053527	-	-	053090	053124	-	-	053131
Vert	053108	053113	053528	-	-	053119	053125	-	-	053132
Orange	053109	053114	053475	-	-	053120	053126	-	-	053133
Coloris assortis	053525	053524	053490	-	-	053520	053523	-	-	053526
€/paquet	NC -	NC -	NC -	NC -	NC -	NC -	NC -	NC -	NC -	NC -

Rouleau à double étiquette ronde et rectangulaire

Pour étiqueter les tubes et les bouchons simultanément.

- Le rouleau comprend :
 - 500 étiquettes rondes ø 11 mm
 - 500 étiquettes 33 x 13 mm
- Idéal pour microtubes

Réf.	Coloris	€ le rouleau de 500
053398	Bleu	NC -
053399	Vert	NC -
053403	Rouge	NC -
053404	Blanc	NC -



Sur-étiquettes Write-protect

Étiquettes transparentes destinées à couvrir et protéger le marquage sur les étiquettes ou sur les microtubes.

- Livrées en rouleau pré-perforé sur dérouleur
- Adhèrent sur tous matériaux : plastique, verre, métal et papiers d'étiquettes
- Supportent des températures de - 190 °C à + 150 °C

Réf.	Désignation	€ le rouleau de 1000
053093	Sur-étiquettes Write-protect 32 x 13 mm	NC -
053094	Sur-étiquettes Write-protect 41 x 16 mm	NC -



Étiquettes Bake-Tags

Pour le marquage de produits ou tampons destinés à la biologie moléculaire, nécessitant une étape de chauffage pour désactiver RNases et DNases. Format de l'étiquette : 38 x 19 mm.

- Étiquettes résistant à des températures allant jusqu'à 180 °C en chaleur sèche
- Tiennent à l'autoclavage, à la congélation dans l'azote liquide et à l'eau bouillante des bains-marie
- Résistent à la plupart des solvants organiques, aux alcools, aux acides et alcalis

Réf.	Désignation	Rouleau de	€ le rouleau
053095	Étiquettes Bake-Tags	250 étiquettes	NC -



Étiquettes adhésives Wetgrip

Étiquettes adhésives résistantes pour tubes humides, givrés ou congelés.

- Résistent aux températures jusqu'à - 80 °C
- Attachent aux surfaces humides et gelées
- Adhèrent aux plastiques, verres, métaux
- Résistent aux solvants et produits chimiques
- Compatibles avec rotors de centrifugeuse
- Coloris blanc
- En feuille pour impression laser

Taille (mm)	Disposition étiquettes	Réf.	Étiquettes/boîte	€/boîte
33 x 13	5/17	053447	1700	NC -
24 x 13	7/17	053448	2380	NC -
38 x 19	5/12	053449	1500	NC -
22 x 22	8/12	053450	2400	NC -



Étiquettes de marquage pour microplaques

- Étiquettes adhésives de forte résistance aux solvants et aux températures (- 80 °C à + 120 °C), indécollables et indéchirables
- Conçues pour s'adapter sur le flanc d'une microplaque (ou d'une boîte de Pétri)
- L x l : 38 x 6,4 mm, en rouleau ou sur feuille pour imprimante laser.

Réf.	Désignation	Rouleau de	€ le rouleau
053079	Étiquettes en rouleau	1000	NC -
053080	Étiquettes sur feuilles à imprimer	3120	NC -



Etiquettes extra-longues pour microtubes



Etiquettes longues permettant d'étendre les informations portées sur les microtubes. Elles se fixent en "drapeau" autour du tube.

- Indécollables, indéchirables
- Format d'étiquette : 63 x 12 mm
- Résistantes à la plupart des solvants organiques et produits corrosifs, de - 40 °C à + 121 °C
- Présentées pré-découpées sur feuilles 21,6 x 27,9 cm pour imprimante d'ordinateur (60 étiquettes par feuille)

Réf.	Désignation	€ les 1500
053078	Etiquettes extra-longues (25 x 60 étiquettes)	NC -

Etiquettes de microscopie



Etiquettes adhésives coloris assortis de bonne résistance aux solvants et aux températures (-70 °C à +100 °C) pour lames de microscopie. L x l : 22 x 22 mm. Présentation sur feuilles de 96 étiquettes pour imprimante d'ordinateur.

Orange	Bleu	Vert	Rouge	Blanc	Jaune	Assortis	€/boîte de 2400
053156	053154	053155	053157	053006	053158	053159	NC -

Ruban à scellés



- Adhésif rouge, texte noir « SCELLE JUDICIAIRE-NE PAS OUVRIR »
- Longueur du texte 21 cm
- Préconisé pour les grands volumes

Réf.	Désignation	€/rouleau
784001	Scellé adhésif rouge-rouleau de 100 m x 3 cm	NC -

Stickers à grille de repérage pour boîte de Petri



- Stickers repositionnables pour boîte de Petri 90 mm
- Format 76 mm de diamètre
- A grille numérotées de 32 à 100 carrés ou en tranches de camembert de 6 à 16 secteurs

Réf.	Type	Unités/ carton	€/carton
053432	32 carrés	36	NC -
053433	50 carrés	36	NC -
053434	70 carrés	36	NC -
053435	100 carrés	36	NC -
053436	6 secteurs	36	NC -
053437	8 secteurs	36	NC -
053438	12 secteurs	36	NC -
053439	16 secteurs	36	NC -

Etiquettes avec bordure rouge



- Etiquettes auto-adhésives blanches avec une bordure rouge
- Pour le marquage de la verrerie
- Peuvent étre enlevées sans laisser de résidu

Réf.	Dimensions (mm)	Nombre d'étiquettes par rouleau	€/boîte
764012	41 x 25	307	NC -
764013	63 x 38	200	NC -
764014	75 x 50	167	NC -

Etiquettes de couleur



Etiquettes de papier adhésives. Sur rouleau.

Dimensions (mm)	Bleu	Vert	Rose	Blanc	Jaune	Etiquettes/rouleau	€/rouleau
25 x 19	140000B	140001B	140002B	140003B	999757	5000	NC -

Décolle étiquettes



- Décolle les adhésifs et élimine les résidus de colle
- Utilisable sur tous les supports (faire un test préalable sur le polystyrène et le polycarbonate)
- Sans solvant chloré
- En aérosol
- Ne pas utiliser sur la peau

Réf.	Volume (ml)	€
280015	520	NC -

Lecteur de code-barres XENON 1950G HD

- Lecteur de code-barres filaire
- Performance de lecture supérieure même sur codes endommagés ou écrans de téléphone
- Résistant aux chocs
- Protection contre la pénétration d'eau et de poussière : indice IP41
- Léger : 160 g
- Garantie 5 ans

Réf.	Désignation	€
834706	Lecteur de code-barres portable Xenon 1950G HD	NC -

Support main libre

Réf.	Désignation	€
834794	Support pour lecteur XENON 1950G	NC -



Aperçu des systèmes d'étiquetage Brady



M210-Lab



BMP 71



i3300



BMP 51



BBP 12



i5100

Modèles	M210-Lab	BMP 51	BMP 71	BBP 12	i3300	i5100, i7100
Connectable PC/Autonomie	Autonome	Autonome & connectable PC	Autonome & connectable PC	Connectable PC	Connectable PC	Connectable PC
Portable	Portable	Portable	Portable	Imprimante de table	Imprimante de table	Imprimante de table
Logiciel d'étiquetage	-	Brady Workstation	Brady Workstation	Brady Workstation	Brady Workstation	Brady Workstation
Consommable continu / prédécoupé	Continu	Continu & prédécoupé	Continu & prédécoupé	Continu & prédécoupé	Continu & prédécoupé	Continu & prédécoupé
Cartouche / Rouleau Ruban	Cartouche	Cartouche	Étiquettes sur rouleau avec ruban séparé	Étiquettes sur rouleau avec ruban séparé	Étiquettes sur rouleau avec ruban séparé	Étiquettes sur rouleau avec ruban séparé
Hauteur d'étiquette max.	19 mm	38,10 mm	50, 80 mm	100 mm	100 mm	100 mm
Résolution	203 dp	300 dpi	300 dpi	300 dpi	300 dpi	300 dpi à 600 dpi
Application	Étiquettes pour laboratoires : tubes, plateaux de tubes, lamelles	Étiquettes pour laboratoires : tubes, plateaux de tubes, lamelles, pailles, bouchons de tubes	Étiquettes pour laboratoires : tubes, plateaux de tubes, lamelles, pailles, bouchons de tubes	Étiquettes pour laboratoires : tubes, plateaux de tubes, lamelles, pailles, bouchons de tubes	Étiquettes pour laboratoires : tubes, plateaux de tubes, lamelles, pailles, bouchons de tubes,	Étiquettes pour laboratoires : tubes, plateaux de tubes, lamelles, pailles, bouchons de tubes

Guide de matériaux

Matériau Brady	Série Ruban	Temp. (°C)	Applications						Environnement					Autres Qualités
			Tubes	lame	Flacons	Plateaux	Pipette	Cassette	ID Générale	Congélateur	Azote Liquide	Autoclave (121°C)	Bain d'eau bouillante (100 °C)	
Freezerbondz™ Polyester														
B-490	R-4300 R-7950	-196 à +120	☑		☑	☑			☑	☑	☑	☑	☑	Matériau d'étiquette qui adhèrera sur des surfaces gelées. Le matériau doit légèrement s'enrouler autour de lui-même
B-492	R-6400	-196 à +120	☑		☑	☑	☑		☑	☑	☑	☑	☑	Matériau d'étiquette qui adhèrera sur des surfaces gelées.
Tissue Nylon														
B-499	R-4300 R-7950 R-6000	-196 à +90	☑		☑	☑			☑	☑	☑			Adhésif permanent, excellentes capacités d'écriture
Papier														
B-424	R-4300 R-7950	-90 à +50		☑										Adhésif permanent ; bon contraste ; excellentes capacités d'écriture
Polyester														
B-423	R-6000 (couleur)	-80 à +120			☑			☑	☑			☑		Adhésif acrylique permanent ; idéal pour les surfaces planes
B-430	R-6000	-80 à +100			☑			☑	☑				☑	Polyester avec adhésif permanent à base d'acrylique. Résiste à de nombreux solvants et peut être appliqué sur de nombreuses surfaces.
B-432	R-6000	-80 à +100			☑			☑	☑		☑			Polyester avec adhésif permanent à base d'acrylique. Résiste à de nombreux solvants et peut être appliqué sur de nombreuses surfaces.
B-433	R-6000	-40 à +100						☑	☑		☑			
B-461	R-4300 R-7950	-196 à +130	☑		☑		☑	☑	☑	☑	☑	☑	☑	Adhésif permanent ; convient aux applications dans l'azote liquide. Excellentes capacités d'écriture. Nécessite un chevauchement des extrémités de l'étiquette pour une parfaite tenue.
B-482	R-6400	-80 à +130						☑			☑	☑		Combiné avec le ruban R6400, ce matériau offre la très grande qualité d'impression et une grande résistance à la paraffine et aux solvants, exigée dans le domaine de l'histologie et de l'ana-path. Combiné avec le Système de Thermo-Soudure d'étiquettes sur cassettes BSP31, ce matériau offre une très grande résistance à l'arrachage.
B-488	R-4300 R-6200 R-7950	-80 à +120	☑	☑	☑	☑		☑	☑		☑	☑		Adhésif acrylique permanent ; idéal pour les surfaces planes ; excellentes capacités d'écriture ; excellente résistance aux solvants et résistance au xylène
B-8423	R-4300 R-7950	-80 à +120			☑			☑	☑			☑		THT avec un adhésif acrylique permanent. Finition semi-brillante ; excellent pour les étiquettes à codes à barres
Polypropylène														
B-425	R-6400	-70 à +100	☑		☑	☑		☑	☑					Excellente résistance aux Solvants (avec Ruban R6400)
B-449	R-6400 R-7950	-80 à +90	☑		☑			☑	☑					Repositionnable sur des surfaces planes ; excellentes capacités d'écriture
B-7425	R-4300 R-7950	-196 à +130	☑		☑		☑	☑	☑	☑	☑	☑	☑	Adhésif permanent ; convient aux applications dans l'azote liquide. Excellentes capacités d'écriture. Nécessite un chevauchement des extrémités de l'étiquette pour une parfaite tenue.
StainerBondz™ Polypropylène														
B-481	R-6400	-80 à +130		☑				☑	☑		☑	☑		Prévu pour l'identification des lames, et combiné au ruban R-6400, il offre une très grande résistances aux solvants type Xylène.
Tamper-Resistant Vinyl														
B-351	R-6000	-80 à +120						☑						Film inviolable comprenant un adhésif acrylique permanent ; se fragmente facilement, ce qui empêche de le retirer
B-7351	R-6000	-40 à +100												Film inviolable comprenant un adhésif acrylique permanent ; se fragmente facilement, ce qui empêche de le retirer
Vinyle														
B-427	R-4300 R-7950	-80 à +70	☑		☑		☑	☑						Adhésif acrylique permanent ; autoadhésive ; excellentes capacités d'écriture ; convient aux applications dans l'azote liquide et peut être utilisée pour identifier un tube gelé si le matériau de l'étiquette est enveloppé sur lui-même, comme en cas d'adhésion automatique
B-595	R-6000 (noire) R-4400 ou R-6900 (couleur)	-40 à +82						☑						Vinyle très haute Performance. Existe en Blanc, rouge, jaune, vert, bleu, orange, noir, gris, marron, doré, violet et transparent.
Tissu Vinyle														
B-498	R-6200	-80 à +80	☑	☑	☑	☑		☑	☑	☑	☑	☑	☑	Repositionnable sur des surfaces planes ; excellentes capacités d'écriture

Guide des Rubans

Imprimante Dim. ruban	Matériau	Imp. i3300		BBP12		BMP71
		110 mm x 300 m	60 mm x 300 m	110 mm x 70 m	65 mm x 70 m	46 mm x 50,8 m
R-4300 / R7950	Cire/Résine	iPR-4307 (065886)	iPR-4302 (066028)	R-7950 (804465)	R-7950 (804467)	M71-R4300 (114548)
Réf.		167858	834799	804465	814042	167927
R-6000	Résine	iPR-6007 (065959)	iPR-6000 (066202)	R-6000HF (196516)	-	M71-R6000 (114547)
Réf.		167859	167907	814492	-	167926
R-6400	RésineExterne résistance aux solvants	iPR-6407 (110381)	iPR-6400 (066236)	R-6400 (804778)	R-6400 (804777)	M71-R6400 (114556)
Réf.		167905	-	804778	804777	167638
R-6200	Résine	-	-	-	-	M71-R6200 (114549)
Réf.		-	-	-	-	167925

Composition réf. d'étiquettes

THT	152	489	3
Type d'imp.	Taille étiquette	Matériaux	Quantité étiquette/rouleaux

Composition réf. d'étiquettes pour BBP11

THT	152	489	3	SC
Type d'imp.	Taille étiquette	Mat.	Quantité étiq./rouleaux	Réf. terminée par SC

IDENTIFICATION, EMBALLAGE DES ÉCHANTILLONS

HYGIÈNE SÉCURITÉ

Imprimante mobile M210-Lab

- Robuste, autonome et intuitive
- Étiqueteuse portable tout-en-un destinée aux laboratoires de recherche, universitaires et cliniques
- Pour les tâches d'étiquetage de laboratoire les plus difficiles
- Impression rapide et facile d'étiquettes durables et résistantes pour surfaces planes, incurvées ou très texturées
- Conception des étiquettes grâce au clavier simple et intuitif
- Cartouches de consommable tout-en-un (étiquettes + encre)
- Remplacement facile des consommables
- Résiste aux chutes et aux chocs
- Impression par transfert thermique monochrome
- Vitesse d'impression : jusqu'à 10mm/seconde
- Étiquettes continues ou prédécoupées
- Largeur max d'étiquettes : 19,05 mm
- Nombre d'étiquettes par jour : max 100
- Impression texte, codes-barres 128, 39, Data matrix, QR Code, symboles
- Écran LCD monochrome à 3 lignes
- Massicot manuel
- Garantie 2 ans
- Fonctionne sur piles AA (non fournies) ou batterie Lithium-ion (en option)



Accessoires

Réf.	Désignation	€
834903	Imprimante M210 LAB KIT version EU*	NC -
834904	Imprimante M210 LAB emballage carton**	NC -

* Livrée avec mallette rigide contenant une étiqueteuse M210 Lab, une batterie Lithium-ion, câble d'alimentation, guide de démarrage rapide et cartouche d'étiquettes M21-750-7425 (Réf. 814358)

** Livrée sous emballage carton avec un guide de démarrage rapide et une cartouche d'étiquettes M21-750-7425

Réf.	Désignation	€
834905	Mallette rigide pour étiqueteuse M210-Lab	NC -
834917	Batterie Lithium-ion pour M210-lab	NC -
110416	Adaptateur secteur pour batterie Lithium-ion	NC -

Étiquettes pour BMP21-Lab et M210-Lab

Réf.	Désignation	Largeur (mm)	Longueur (m)	Réf. Brady	€
Étiquettes en polyester B-461					
167033	Noir sur blanc	9,53	6,4	M21-375-461	NC -
167034	Noir sur blanc	12,7	6,4	M21-500-461	NC -
167035	Noir sur blanc	19,05	6,4	M21-750-461	NC -
Étiquettes en tissu nylon B-499					
167036	Noir sur blanc	9,53	4,8	M21-375-499	NC -
167037	Noir sur blanc	12,7	4,8	M21-500-499	NC -
167038	Noir sur blanc	19,05	4,8	M21-750-499	NC -
Étiquettes en polyester B-488					
167039	Noir sur blanc	9,53	6,4	M21-375-488	NC -
167040	Noir sur blanc	12,7	6,4	M21-500-488	NC -
167041	Noir sur blanc	19,05	6,4	M21-750-488	NC -
Étiquettes en polyester B-423					
167042	Noir sur blanc	9,53	6,4	M21-375-423	NC -
167043	Noir sur blanc	12,7	6,4	M21-500-423	NC -
167044	Noir sur blanc	19,05	6,4	M21-750-423	NC -
Étiquettes en polyester B-430					
167045	Noir sur transparent	9,53	6,4	M21-375-430	NC -
167046	Noir sur transparent	12,7	6,4	M21-500-430	NC -
167047	Noir sur transparent	19,05	6,4	M21-750-430	NC -
Étiquettes en polypropylène B-7425					
814356	Noir sur blanc	9,53	6,4	M21-375-7425	NC -
814357	Noir sur blanc	12,7	6,4	M21-500-7425	NC -
814358	Noir sur blanc	19,05	6,4	M21-750-7425	NC -

Étiquettes pour BMP21-Lab et M210-Lab

Réf.	Désignation	Largeur (mm)	Longueur (m)	Réf. Brady	€
Étiquettes en vinyl B-595					
167051	Blanc sur bleu	9,53	6,4	M21-375-595-BL	NC -
167056	Blanc sur bleu	12,7	6,4	M21-500-595-BL	NC -
167061	Blanc sur bleu	19,05	6,4	M21-750-595-BL	NC -
814256	Blanc sur marron	9,53	6,4	M21-375-595-BR	NC -
814257	Blanc sur marron	12,7	6,4	M21-500-595-BR	NC -
814258	Blanc sur marron	19,05	6,4	M21-750-595-BR	NC -
814259	Blanc sur noir	9,53	6,4	M21-375-595-BK	NC -
814260	Blanc sur noir	12,7	6,4	M21-500-595-BK	NC -
814261	Blanc sur noir	19,05	6,4	M21-750-595-BK	NC -
167054	Blanc sur rouge	9,53	6,4	M21-375-595-RD	NC -
167059	Blanc sur rouge	12,7	6,4	M21-500-595-RD	NC -
167064	Blanc sur rouge	19,05	6,4	M21-750-595-RD	NC -
167052	Blanc sur vert	9,53	6,4	M21-375-595-GN	NC -
167057	Blanc sur vert	12,7	6,4	M21-500-595-GN	NC -
167062	Blanc sur vert	19,05	6,4	M21-750-595-GN	NC -
814262	Blanc sur violet	9,53	6,4	M21-375-595-PL	NC -
814263	Blanc sur violet	12,7	6,4	M21-500-595-PL	NC -
814264	Blanc sur violet	19,05	6,4	M21-750-595-PL	NC -
814265	Noir sur blanc	6,35	6,4	M21-250-595-WT	NC -
167048	Noir sur blanc	9,53	6,4	M21-375-595-WT	NC -
167049	Noir sur blanc	12,7	6,4	M21-500-595-WT	NC -
167050	Noir sur blanc	19,05	6,4	M21-750-595-WT	NC -
814266	Noir sur gris	9,53	6,4	M21-375-595-GY	NC -
814267	Noir sur gris	12,7	6,4	M21-500-595-GY	NC -
814268	Noir sur gris	19,05	6,4	M21-750-595-GY	NC -
814269	Noir sur jaune	6,35	6,4	M21-250-595-YL	NC -
167055	Noir sur jaune	9,53	6,4	M21-375-595-YL	NC -
167060	Noir sur jaune	12,7	6,4	M21-500-595-YL	NC -
167065	Noir sur jaune	19,05	6,4	M21-750-595-YL	NC -
167053	Noir sur orange	9,53	6,4	M21-375-595-OR	NC -
167063	Noir sur orange	19,05	6,4	M21-750-595-OR	NC -

Imprimante BMP51



814077

- Imprimante compacte pour impression en continu ou sur étiquettes
- Avec clavier et écran
- Longueur max. de l'étiquette : 38,10 mm
- Maximum de 250 étiquettes/jour
- A cartouche avec ruban intégré
- Fonctionnement de manière autonome ou via un PC
- Cutter intégré
- Garantie : 2 ans

Kits imprimantes

Réf.	Désignation	€
814077	Imprimante BMP51*	NC -
834204	Kit imprimante BMP51 pour labo* avec Brady Workstation	NC -
834664	Pack imprimante BMP51 + suite LABS	NC -

* Kit Labo : BMP51 + + Brady Workstation Basic + M-122-461 + M-131-499 + MC-1500-595-WT-BK

Accessoires

Réf.	Désignation	€
814187	Support aimanté	NC -
814083	Valise rigide	NC -
167924	Chargeur de batterie 220v (EUROPE)	NC -
814085	Batterie additionnelle Li-Ion	NC -
814087	Batterie additionnelle Li-Ion + chargeur 220 v	NC -
814088	Boîtier pour 8 piles AA	NC -
814091	Carte Ethernet	NC -

Étiquettes pour BMP51

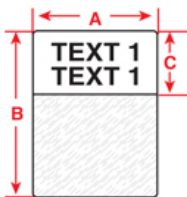

Fig.7

Figure	Réf.	Désignation	Couleur	Largeur (mm) A	Hauteur (mm) B	Longueur (mm) C	Réf. Brady	Quantité	€
Étiquettes autoadhésives en vinyle B-427									
7	814281	Étiquettes	Blanc	25,4	19,05	9,53	M-136-427	340	NC -
7	814282	Étiquettes	Blanc	25,4	12,7	9,53	M-47-427	360	NC -
7	814351	Étiquettes	Blanc	25,4	19,05	9,53	M-48-427	200	NC -
7	814352	Étiquettes	Blanc	25,4	25,4	9,53	M-49-427	260	NC -
7	814283	Étiquettes	Blanc	25,4	63,5	19,05	M-51-427	110	NC -
7	814284	Étiquettes	Blanc	25,4	101,6	25,4	M-53-427	70	NC -
7	814285	Étiquettes	Blanc	6,35	27,94	-	M-135-427-AW	240	NC -
7	814286	Étiquettes	Blanc	25,4	31,8	12,7	M-143-427	200	NC -
7	814287	Étiquettes	Blanc	12,7	38,1	12,7	M-89-427	180	NC -
7	814288	Étiquettes	Blanc	19,05	38,1	12,7	M-90-427	180	NC -
7	814252	Étiquettes	Blanc	25,4	38,1	12,7	M-91-427	180	NC -
7	814289	Étiquettes	Jaune	25,4	63,5	19,05	M-51-427-YL	110	NC -
7	814290	Étiquettes	Jaune	25,4	101,6	25,4	M-53-427-YL	70	NC -
7	814291	Étiquettes	Jaune	25,4	38,1	12,7	M-91-427-YL	180	NC -



Étiquettes pour BMP51

Figure	Réf.	Désignation	Largeur (mm) A	Hauteur B	Longueur (mm) C	Réf. Brady	Quantité	€
Étiquettes en polyester blanc B-422								
1	814094	Étiquettes	12,7	12,7 mm	-	M-7-422	280	NC -
2	814188	Bande continue	9,53	7,62 m	-	MC-375-422	-	NC -
2	814189	Bande continue	12,07	7,62 m	-	MC-475-422	-	NC -
2	814190	Bande continue	12,7	7,62 m	-	MC-500-422	-	NC -
2	814191	Bande continue	25,4	7,62 m	-	MC-1000-422	-	NC -
1	814095	Étiquettes	25,4	12,7 mm	-	M-17-422	480	NC -
1	814097	Étiquettes	38,1	12,7 mm	-	M-29-422	180	NC -
Étiquettes en polyester transparent								
1	814099	Étiquettes	25,4	12,7 mm	-	M-17-432-CL-BK	280	NC -
Étiquettes auto-protégées en polyester B-461 pour azote liquide en polyester blanc								
2	814100	Bande continue (sans partie transparente)	9,53	7,62 m	-	MC-375-461	-	NC -
3	814101	Étiquettes avec partie laminante transparente	41,91	12,7 mm	19,05	M-124-461	180	NC -
3	814102	Étiquettes avec partie laminante transparente	44,45	12,7 mm	19,05	M-72-461	180	NC -
3	814103	Étiquettes avec partie laminante transparente	55,88	12,7 mm	19,05	M-74-461	140	NC -
2	814104	Bande continue (sans partie transparente)	12,7	7,62 m	-	MC-500-461	-	NC -
3	814105	Étiquettes avec partie laminante transparente	45,72	15,24 mm	25,4	M-126-461	180	NC -
3	814106	Étiquettes avec partie laminante transparente	66,68	15,24 mm	25,4	M-86-461	120	NC -
3	814107	Étiquettes avec partie laminante transparente	44,45	25,4 mm	25,4	M-125-461	180	NC -
3	814108	Étiquettes avec partie laminante transparente	66,68	9,53 mm	25,4	M-75-461	120	NC -
2	814109	Bande continue (sans partie transparente)	25,4	7,62 m	-	MC-1000-461	-	NC -
3	814115	Étiquettes avec partie laminante transparente	28,58	9,53 mm	19,05	M-123-461	360	NC -
3	814110	Étiquettes avec partie laminante transparente	28,58	12,7 mm	19,05	M-122-461	360	NC -
2	814111	Bande continue (sans partie transparente)	31,75	7,62 m	-	MC-1250-461	-	NC -
3	814114	Étiquettes avec partie laminante transparente	57,15	38,10 mm	31,75	M-129-461	140	NC -
3	814113	Étiquettes avec partie laminante transparente	95,25	38,1 mm	31,75	M-119-461	80	NC -
Étiquettes en polyester blanc adhésif renforcé								
1	814116	Étiquettes avec adhésif renforcé	12,7	50,8 mm	-	M-61-483	80	NC -
1	814117	Étiquettes avec adhésif renforcé	25,4	12,7 mm	-	M-17-483	480	NC -
1	814118	Étiquettes avec adhésif renforcé	50,8	25,4 mm	-	M-20-483	140	NC -
Étiquettes en polyester blanc mat B-488								
1	814119	Étiquettes mat	6,35	48,26 mm	-	M-81-488	160	NC -
1	814120	Étiquettes mat	22,86	22,86 mm	-	M-97-488	280	NC -
Étiquettes en polypropylène B-481								
1	814270	Étiquettes	22,86	19,05	-	M-194-481	320	NC -
1	814271	Étiquettes	25,4	19,53	-	M-195-481	320	NC -
1	814272	Étiquettes	22,86	22,86	-	M-97-481	280	NC -
Étiquettes en polyester blanc freezerbondz								
1	814121	Étiquettes en polyester blanc pour cryogénie B-490	41,91	12,7	-	M-124-490	180	NC -
1	814122	Étiquettes en polyester blanc pour cryogénie B-490	45,72	15,24	-	M-126-490	180	NC -
1	814123	Étiquettes en polyester blanc pour cryogénie B-490	44,45	25,4	-	M-125-490	180	NC -
1	814124	Étiquettes en polyester blanc pour cryogénie B-490	31,75	9,53	-	M-112-490	360	NC -
1	814125	Étiquettes en polyester blanc pour cryogénie B-490	55,88	38,1	-	M-113-490	140	NC -
1	814126	Étiquettes en polyester blanc pour cryogénie B-490	95,25	38,1	-	M-114-490	80	NC -
5	814127	Étiquettes en polyester blanc pour cryogénie B-492	9,53	9,53	-	M-82-492	240	NC -
1	814128	Étiquettes en polyester blanc pour cryogénie B-492	20,96	9,53	-	M-130-492	220	NC -
4	814131	Étiquettes en polyester blanc pour cryogénie B-492	25,4	9,53	-	M-118-492	240	NC -
1	814129	Étiquettes en polyester blanc pour cryogénie B-492	25,4	12,7	-	M-131-492	180	NC -
4	814132	Étiquettes en PE blanc pr cryogénie B-492 tube + bouchon	25,4	12,7 + ø 9,5	-	M-120-492	240	NC -
4	814133	Étiquettes en PE blanc pr cryogénie B-492 tube + bouchon	25,4	12,7 + ø 11,2	-	M-117-492	240	NC -
1	814130	Étiquettes en polyester blanc pour cryogénie B-492	22,86	25,4	-	M-156-492	180	NC -
1	814134	Étiquettes en polyester blanc pour cryogénie B-492	25,4	48,26	-	M-78-492	100	NC -
-	814338	Étiquettes	41,28	15,24	9,53	M-95-492	200	NC -
1	814339	Étiquettes	31,75	9,53	-	M-112-492	360	NC -
1	814340	Étiquettes	41,91	12,7	-	M-124-492	180	NC -
1	814341	Étiquettes	44,45	25,4	-	M-125-492	180	NC -
5	814342	Étiquettes	12,7	-	-	M-83-492	240	NC -
2	814343	Étiquettes	7,62	12,7	-	MC-500-492	1	NC -
1	814344	Étiquettes	31,75	6,35	-	M155-492	180	NC -
Étiquettes en polyester blanc B-422								
1	814278	Étiquettes	25,4	25,4	-	M-49-422	260	NC -
1	814280	Étiquettes	19,05	38,1	-	M-90-422	180	NC -

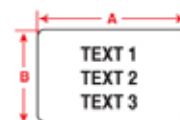

Fig.1

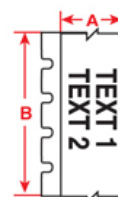

Fig.2

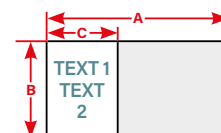

Fig.3

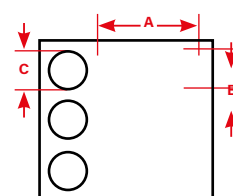

Fig.4

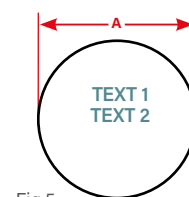

Fig.5

Astuce
Autres couleurs disponibles : nous consulter

Astuce
Autres étiquettes pour BMP51 page suivante

Étiquettes pour BMP51

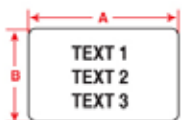

Fig.1

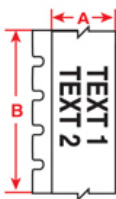

Fig.2

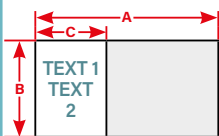

Fig.3

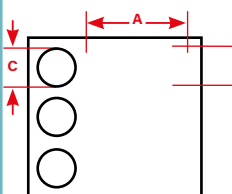

Fig.4

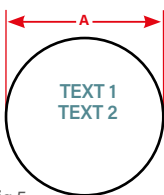

Fig.5

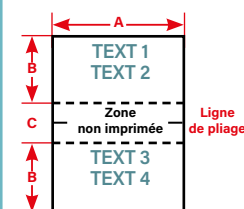
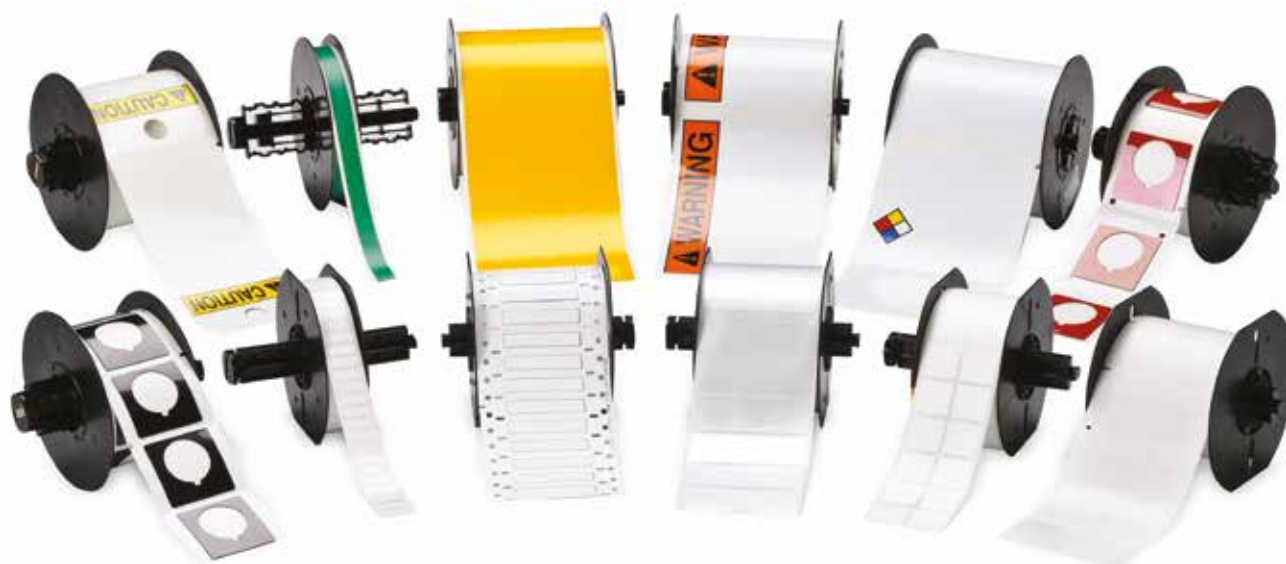

Fig.6

Figure	Réf.	Désignation	Couleur	Largeur (mm) A	Hauteur B	Longueur (mm) C	Réf. Brady	Quantité	€
Étiquettes en vinyle ultra-destructible B-351 en vinyle blanc									
1	814093	Étiquettes ultra-destructible	Blanc	25,4	12,7 mm	-	M-17-351	360	NC -
Bande continue et étiquettes en tissu vinyle blanc B-498									
2	814135	Bande	Blanc	6,1	4,88 m	-	MC-240-498	-	NC -
2	814136	Bande	Blanc	8,08	4,88 m	-	MC-318-498	-	NC -
2	814137	Bande	Blanc	9,53	4,88 m	-	MC-375-498	-	NC -
1	814138	Étiquettes	Blanc	12,7	12,7 mm	-	M-7-498	240	NC -
1	814139	Étiquettes	Blanc	12,7	19,05 mm	-	M-11-498	220	NC -
1	814141	Étiquettes	Blanc	25,4	12,7 mm	-	M-131-498	180	NC -
1	814142	Étiquettes	Blanc	19,05	25,4 mm	-	M-18-498	180	NC -
1	814143	Étiquettes	Blanc	25,4	25,4 mm	-	M-19-498	160	NC -
1	814144	Étiquettes	Blanc	25,4	38,1 mm	-	M-31-498	120	NC -
1	814145	Étiquettes	Blanc	25,4	48,26 mm	-	M-78-498	100	NC -
1	814146	Étiquettes	Blanc	25,4	31,75 mm	-	M-103-498	160	NC -
Bandes continues de vinyle hautes performances B-595, différents coloris (orange, blanc, jaune)									
2	814163	Bande continue avec écriture noire	Blanc	12,7	6,1 m	-	MC-500-595-CL-BK	-	NC -
2	814164	Bande continue avec écriture noire	Blanc	25,4	6,1 m	-	MC-1000-595-CL-BK	-	NC -
2	814165	Bande continue avec écriture noire	Blanc	38,1	6,1 m	-	MC-1500-595-CL-BK	-	NC -
2	814166	Bande continue avec écriture noire	Orange	12,7	7,62 m	-	MC-500-595-OR-BK	-	NC -
2	814167	Bande continue avec écriture noire	Orange	25,4	7,62 m	-	MC-1000-595-OR-BK	-	NC -
2	814168	Bande continue avec écriture noire	Orange	38,1	7,62 m	-	MC-1500-595-OR-BK	-	NC -
2	814169	Bande continue avec écriture noire	Blanc	12,7	7,62 m	-	MC-500-595-WT-BK	-	NC -
2	814170	Bande continue avec écriture noire	Blanc	25,4	7,62 m	-	MC-1000-595-WT-BK	-	NC -
2	814171	Bande continue avec écriture noire	Blanc	38,1	7,62 m	-	MC-1500-595-WT-BK	-	NC -
2	814172	Bande continue avec écriture noire	Jaune	12,7	7,62 m	-	MC-500-595-YL-BK	-	NC -
2	814173	Bande continue avec écriture noire	Jaune	25,4	7,62 m	-	MC-1000-595-YL-BK	-	NC -
2	814174	Bande continue avec écriture noire	Jaune	38,1	7,62 m	-	MC-1500-595-YL-BK	-	NC -
2	814175	Bande continue avec écriture rouge	Blanc	12,7	7,62 m	-	MC-500-595-WT-RD	-	NC -
2	814176	Bande continue avec écriture rouge	Blanc	25,4	7,62 m	-	MC-1000-595-WT-RD	-	NC -
2	814177	Bande continue avec écriture rouge	Blanc	38,1	7,62 m	-	MC-1500-595-WT-RD	-	NC -
2	814178	Bande continue avec écriture blanche	Bleu	12,7	7,62 m	-	MC-500-595-BL-WT	-	NC -
2	814179	Bande continue avec écriture blanche	Bleu	25,4	7,62 m	-	MC-1000-595-BL-WT	-	NC -
2	814180	Bande continue avec écriture blanche	Bleu	38,1	7,62 m	-	MC-1500-595-BL-WT	-	NC -
2	814181	Bande continue avec écriture blanche	Vert	12,7	7,62 m	-	MC-500-595-GN-WT	-	NC -
2	814182	Bande continue avec écriture blanche	Vert	25,4	7,62 m	-	MC-1000-595-GN-WT	-	NC -
2	814183	Bande continue avec écriture blanche	Vert	38,1	7,62 m	-	MC-1500-595-GN-WT	-	NC -
2	814184	Bande continue avec écriture blanche	Rouge	12,7	7,62 m	-	MC-500-595-RD-WT	-	NC -
2	814185	Bande continue avec écriture blanche	Rouge	25,4	7,62 m	-	MC-1000-595-RD-WT	-	NC -
2	814186	Bande continue avec écriture blanche	Rouge	38,1	7,62 m	-	MC-1500-595-RD-WT	-	NC -
Bandes continues de vinyle hautes performances B-595, différents coloris (orange, blanc, jaune, vert, bleu, rouge)									
6	814275	Bande continue avec écriture blanche	Noir	25,4	7,62 m	-	MC1-1000-595-BK-WT	-	NC -
6	814276	Bande continue avec écriture blanche	Transp.	25,4	6,09 m	-	MC1-1000-595-CL-WT	-	NC -
Étiquettes en tissu nylon B-499, différents coloris (orange, blanc, jaune)									
5	814147	Étiquettes (Fig. 1)	Orange	ø 9,53	-	-	M-82-499-OR-BK	240	NC -
5	814359	Étiquettes	Rouge	ø 9,53	-	-	M-82-499-RD-BK	240	NC -
5	814148	Étiquettes (Fig. 1)	Blanc	ø 9,53	-	-	M-82-499	240	NC -
5	814149	Étiquettes (Fig. 1)	Blanc	ø 12,7	-	-	M-83-499	240	NC -
5	814150	Étiquettes (Fig. 1)	Jaune	ø 9,53	-	-	M-82-499-YL-BK	240	NC -
5	814151	Étiquettes (Fig. 1)	Jaune	ø 12,7	-	-	M-83-499-YL-BK	240	NC -
5	814273	Étiquettes	Orange	ø 12,7	-	-	M-83-499-OR-BK	240	NC -
5	814274	Étiquettes	Rouge	ø 12,7	-	-	M-83-499-RD-BK	240	NC -
5	814156	Étiquettes tube + bouchon (Fig. 2)	Blanc	25,4	9,5 + ø 9,5	-	M-118-499	240	NC -
1	814152	Étiquettes	Blanc	20,96	9,53	-	M-130-499	220	NC -
1	814154	Étiquettes	Blanc	19,05	12,7	-	M-11-499	220	NC -
1	814153	Étiquettes	Blanc	25,4	12,7	-	M-131-499	180	NC -
4	814157	Étiquettes tube + bouchon (Fig. 2)	Blanc	25,4	12,7	11,18	M-117-499	240	NC -
4	814158	Étiquettes tube + bouchon (Fig. 2)	Blanc	25,4	12,72 + ø 9,53	-	M-120-499	240	NC -
6	814161	Étiquettes pour étiquette drapeau (zone centrale 6,35 mm) (Fig. 3)	Blanc	38,1	12,7	6,35	M-152-499	160	NC -
6	814159	Étiquettes pour étiquette drapeau (zone centrale 6,35 mm) (Fig. 3)	Blanc	25,4	25,4	6,35	M-151-499	90	NC -
1	814162	Étiquettes	Blanc	31,75	38,1	-	M-132-499	160	NC -
1	814160	Étiquettes	Blanc	48,26	25,4	-	M-78-499	100	NC -



Imprimante BMP71

L'imprimante BMP71 est livrée avec :

- + deux rouleaux d'étiquettes (M71C-2000-595-WT (vinyle blanc en bande continu), et M71-19-423 (étiquette polyester blanc 25 x 25 mm)); adaptateur secteur (qui fait aussi chargeur de batterie) et câble USB ;
- + adaptateur pour rouleaux d'étiquettes TLS ;
- + valise de transport avec kit de nettoyage et notice ;
- + un ruban encreur M71-R6000.

- Imprimante à transfert thermique robuste
- Connectable PC avec le logiciel LabelMark, autonome avec clavier Azerty
- Grand affichage couleur et graphique ; indicateurs à l'écran pour :
 - le numéro de l'étiquette installée
 - la taille et la couleur de l'étiquette
 - le nombre d'étiquettes restant sur le rouleau
 - le niveau de la batterie
 - le statut d'étiquette et de la zone
 - la taille et la rotation actuelles du texte
- Garantie : 2 ans



Réf.	Désignation	€
834666	Imprimante BMP71 + suite LABS	NC -

Rubans

Réf.	Désignation	€
167638	Ruban encreur M71-R6400 coloris noir RC	NC -
167925	Ruban encreur M71-R6200 coloris noir RC	NC -
167926	Ruban encreur M71-R6000 coloris noir RC	NC -
167927	Ruban encreur M71-R4300 coloris noir RC	NC -

Astuce
Etiquettes pour
BMP71
pages suivantes

Astuce
Voir guide de choix
des matériaux
page 1384

Prix indicatifs et exprimés hors taxes. Consultez Dutscher.com

IDENTIFICATION, EMBALLAGE DES ÉCHANTILLONS

HYGIÈNE
SÉCURITÉ

Étiquettes pour imprimante Brady BMP71

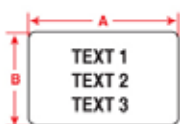

Fig.1

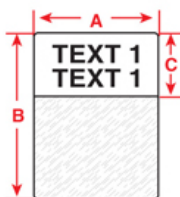

Fig.7

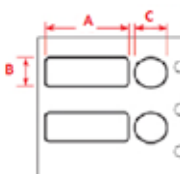

Fig.8

Étiquettes pour BMP71

Figure	Réf.	Désignation	Couleur	Largeur (mm) A	Hauteur (mm) B	Longueur (mm) C	Réf. Brady	Quantité	€
Étiquettes en vinyle B-351									
	814301	Étiquettes	Blanc	25,4	12,7	-	M71-17-351	500	NC -
	814302	Étiquettes	Blanc	50,8	25,4	-	M71-20-351	100	NC -
Étiquettes en vinyle B-498									
1	814324	Étiquettes	Blanc	19,05	25,4	-	M71-18-498	250	NC -
1	167933	Rouleau étiquettes	Blanc	25,4	9,5	-	M71-16-498	500	NC -
1	167935	Rouleau étiquettes	Blanc	25,4	12,7	-	M71-17-498	500	NC -
1	167936	Rouleau étiquettes	Blanc	25,4	25,4	-	M71-19-498	250	NC -
Étiquettes en polyester B-423									
1	814305	Étiquettes	Blanc	19,05	6,35	-	M71-10-423	750	NC -
1	814306	Étiquettes	Blanc	25,4	4,75	-	M71-14-423	750	NC -
1	814307	Étiquettes	Blanc	25,4	25,4	-	M71-19-423	250	NC -
1	814308	Étiquettes	Blanc	50,8	6,35	-	M71-2-423	100	NC -
1	814309	Étiquettes	Blanc	12,7	5,08	-	M71-5-423	750	NC -
1	814310	Étiquettes	Blanc	12,7	6,985	-	M71-6-423	750	NC -
1	167995	Étiquettes	Blanc	38,1	25,4	-	M71-31-423	250	NC -
1	167932	Rouleau étiquettes	Blanc	25,4	9,5	-	M71-16-423	500	NC -
1	167937	Rouleau étiquettes	Blanc	38,1	12,7	-	M71-29-423	500	NC -
1	167950	Rouleau étiquettes	Blanc	25,4	12,7	-	M71-17-423	500	NC -
1	167951	Rouleau étiquettes	Blanc	50,8	25,4	-	M71-20-423	100	NC -
Étiquettes en polyester B-430									
1	814312	Étiquettes	Transp.	25,4	9,52	-	M71-16-430	500	NC -
1	167934	Étiquettes	Transp.	25,4	12,7	-	M71-17-430	500	NC -
Étiquettes en polyester B-461									
7	814313	Étiquettes	Blanc	15,24	48,26	40	M71-107-461	500	NC -
7	814314	Étiquettes	Blanc	25,4	66,68	25,4	M71-115-461	100	NC -
7	814315	Étiquettes	Blanc	15,24	41,28	25,4	M71-76-461	500	NC -
7	814316	Étiquettes	Blanc	15,24	66,68	15,24	M71-86-461	100	NC -
Étiquettes en polyester B-481									
1	814317	Étiquettes	Blanc	22,86	22,86	-	M71-97-481	250	NC -
Étiquettes en polyester B-488									
1	814318	Étiquettes	Blanc	48,26	6,35	-	M71-81-488	750	NC -
1	814319	Étiquettes	Blanc	22,86	22,86	-	M71-97-488	250	NC -
1	167953	Étiquettes	Blanc	19,05	22,86	-	M71-80-488	250	NC -
Étiquettes en polyester B-492									
8	814321	Étiquettes	Blanc	25,4	12,7	9,53	M71-118-492	500	NC -
1	814322	Étiquettes	Blanc	25,4	12,7	-	M71-17-492	500	NC -
1	814323	Étiquettes	Blanc	48,26	25,4	-	M71-78-492	250	NC -
1	770771	Étiquettes	Blanc	25,4	9,53	-	M71-16-492	500	NC -
1	814250	Étiquettes	Blanc	25,4	25,4	-	M71-19-492	250	NC -
Étiquettes en nylon B-499									
1	814325	Étiquettes	Blanc	12,7	19,05	-	M71-11-499	500	NC -
8	814326	Étiquettes	Blanc	22,86	12,7	12,7	M71-126-499	500	NC -
1	814327	Étiquettes	Blanc	19,05	25,4	-	M71-18-499	250	NC -
1	814328	Étiquettes	Blanc	25,4	25,4	-	M71-19-499	250	NC -
1	814329	Étiquettes	Blanc	25,4	63,5	-	M71-21-499	100	NC -
1	814330	Étiquettes	Blanc	12,7	38,1	-	M71-29-499	500	NC -
1	814331	Étiquettes	Blanc	19,05	38,1	-	M71-30-499	250	NC -
1	814332	Étiquettes	Blanc	25,4	38,1	-	M71-31-499	250	NC -
1	814333	Étiquettes	Blanc	48,26	6,35	-	M71-81-499	750	NC -
1	814334	Étiquettes	Blanc	-	-	9,53	M71-82-499	500	NC -
1	814335	Étiquettes	Blanc	-	-	12,7	M71-83-499	500	NC -
1	167949	Étiquettes	Blanc	9,525	25,4	-	M71-16-499	500	NC -
1	167952	Étiquettes	Blanc	48,26	25,4	-	M71-78-499	250	NC -
1	167954	Étiquettes	Blanc	22,86	12,7	-	M71-84-499	500	NC -
8	167955	Étiquettes	Blanc	12,7	19,05	9,53	M71-98-499	500	NC -
Étiquettes freezerbondz B-490									
1	814320	Étiquettes	Blanc	41,28	15,24	-	M71-76-490	500	NC -
Étiquettes freezerbondz B-424									
1	814311	Étiquettes	Blanc	50,8	25,4	-	M71-20-424	100	NC -

Astuce

Voir guide de choix
des matériaux
page 1384

Imprimante Brady M611

- Imprimante mobile avec batterie Lithium-ion rechargeable
- Impression monochrome
- Ecran tactile couleur LCD
- Étiquettes compatibles avec la gamme de rubans encres M61
- Calibration automatique des étiquettes (technologie Smart Cell)
- Options de connectivité : Bluetooth, USB, WIFI
- Compatibilité logiciel : Brady Workstation
- Résolution d'impression : 300 dpi
- Vitesse d'impression : jusqu'à 33,8 mm/s
- Largeur étiquettes : 6,4 à 50,8 mm
- Hauteur étiquettes : 5,99 mm minimum
- Capacité : jusqu'à 750 étiquettes/jour
- Poids : 1,6 kg
- Imprimante livrée avec câble USB, guide de démarrage rapide, câble d'alimentation secteur, clé USB d'information, dragonne, un rouleau PTL-97-488 et un ruban encreur M61-R4310



Modèle	Imprimante M611 + suite LABS
Réf.	834665
€	NC -

Accessoires

Réf.	Désignation	€
834412	Aimants pour M611	NC -
834413	Valise de transport rigide pour M611	NC -
834414	Sacoche souple pour M611	NC -

Rubans

Réf.	Désignation	€
814438	Ruban encreur M61-R4310 (50,80 mm x 22,80 m)	NC -
814449	Ruban encreur M61-R6010 (50,80 mm x 22,80 m)	NC -
834679	Ruban encreur M61-R6410 (50,80 mm x 22,86 m)	NC -

Étiquettes Freezerbondz en matériau B-492 pour imprimante M611

- Adhésion sur tubes déjà congelés (température d'application minimum : - 196 °C)
- Températures d'utilisation : - 196 °C à + 110 °C
- A utiliser avec rubans gamme R4300, R6400

Réf.	Modèle	Largeur (mm)	Hauteur (mm)	Pastille Ø (mm)	Étiquettes/rouleau	€/rouleau
834691	M61-156-492	25,4	22,86	-	250	NC -
834692	M61-120-492	25,4	12,7	9,525	250	NC -
834693	M61-17-492	25,4	12,7	-	250	NC -
834694	M61-19-492	25,4	25,4	-	250	NC -
834695	M61-98-492	25,4	9,53	9,525	500	NC -
834696	M61-117-492	22,86	12,7	12,7	500	NC -
834697	M61-204-492	48,26	25,4	-	250	NC -
834698	M61-130-492	9,53	20,96	-	500	NC -
834699	M61-82-492	-	-	9,53	500	NC -
834700	M61-83-492	-	-	12,7	500	NC -
834701	M61-205-492	41,28	15,24	9,525	250	NC -
834702	M61-203-492	44,45	25,4	-	250	NC -
834703	M61-124-492	41,91	12,7	-	500	NC -



Étiquettes pour imprimantes TLS et M611

Étiquettes pour imprimantes TLS et M611

A : largeur ; B : hauteur ; C : zone imprimable

Réf.	Type	B x A (C) (mm)	Réf. Brady	Qté/rouleau	€
Lamelles (fig. A)					
167103	▲	19,05 x 22,86	PTL-80-424	250	NC -
167104	▲	19,05 x 22,86	PTL-80-488	250	NC -
167105	▲	22,86 x 22,86	PTL-97-488	250	NC -
167106	▶	19,05 x 95,25 (25,40)	PTL-79-461	100	NC -
Microplaques (fig. B)					
167107	▲	6,35 x 48,26	PTL-81-488	750	NC -
167108	▲	6,35 x 48,26	PTL-81-499	750	NC -
167109	▲	6,35 x 50,80	PTL-2-423	100	NC -
Paillettes (fig. C)					
167110	▶	25,40 x 25,40 (9,53)	PTL-19-427	250	NC -
Flacons scellés (fig. D)					
167112	▲	12,70 x 25,40	PTL-17-351	500	NC -
167113	▲	25,40 x 38,10	PTL-31-351	250	NC -
167114	▲	25,40 x 50,80	PTL-20-351	100	NC -
167115	▲	48,26 x 76,20	PTL-37-351	100	NC -
Microtubes 0,6 ml (fig. E)					
167116	▲	12,70 x 19,05	PTL-11-499	500	NC -
167117	▲	12,70 x 22,86	PTL-84-499	500	NC -
167118	▶	12,70 x 55,88 (19,05)	PTL-74-427	100	NC -
167119	▶	12,70 x 55,88 (19,05)	PTL-74-461	100	NC -
Microtubes 1,5/2 ml (fig. E)					
167117	▲	12,70 x 22,86	PTL-84-499	500	NC -
167120	▼	9,53 x 24,50 (ø 9,53)	PTL-98-499	500	NC -
Tube 4-8 ml (fig. E)					
167121	▶	15,24 x 66,68 (25,40)	PTL-86-461	100	NC -
167122	▶	25,40 x 66,68 (25,40)	PTL-75-427	100	NC -
167123	▶	25,40 x 66,68 (25,40)	PTL-75-461	100	NC -
167124	▶	25,40 x 66,68 (25,40)	PTL-75-461YL	100	NC -
 Tubes 2-24 ml (fig. E)					
167125	▲	12,70 x 38,10	PTL-29-499	500	NC -
167126	▶	38,10 x 88,90 (31,75)	PTL-77-461	100	NC -
 Caps microtubes 0,5 ml (fig. F)					
167127	▶	ø 9,53	PTL-82-499	500	NC -
167128	▶	ø 9,53	PTL-82-499YL	500	NC -
167120	▲	9,53 x 24,50 (ø 9,53)	PTL-98-499	500	NC -
 Caps microtubes 1,5 ml à 2 ml (fig. F)					
167129	▶	ø 12,70	PTL-82-499	500	NC -
167130	▶	ø 12,70	PTL-82-499YL	500	NC -
 Microtubes à centrifuger 0,5 ml (fig. G)					
167116	▲	12,70 x 19,05	PTL-11-499	500	NC -
167117	▲	12,70 x 22,86	PTL-84-499	500	NC -
167131	▲	9,53 x 25,40	PTL-16-499	500	NC -
167120	▲	9,53 x 24,50 (ø 9,53)	PTL-98-499	500	NC -
167143	▶	9,53 x 45,72 (19,05)	PTL-73-461	500	NC -
167144	▶	12,70 x 45,72 (19,05)	PTL-72-461	500	NC -
167118	▶	12,70 x 55,88 (19,05)	PTL-74-427	100	NC -
167119	▶	12,70 x 55,88 (19,05)	PTL-74-461	100	NC -
 Microtubes à centrifuger 1,5 à 2 ml (fig. G)					
167116	▲	12,70 x 19,05	PTL-11-499	500	NC -
167132	▶	15,24 x 41,28 (25,40)	PTL-76-461	250	NC -
167118	▶	12,70 x 55,88 (19,05)	PTL-74-427	100	NC -
167119	▶	12,70 x 55,88 (19,05)	PTL-74-461	100	NC -
167121	▶	15,24 x 66,66 (25,40)	PTL-86-461	100	NC -
 Tube culture 15 ml (fig. H)					
167126	▶	38,10 x 88,90 (31,75)	PTL-77-461	100	NC -
 Tube 50 ml, boîtes Pétri, microplaques (fig. H)					
167133	▲	12,70 x 12,70	PTL-7-423	500	NC -
167134	▲	4,75 x 25,40	PTL-14-423	750	NC -
167135	▲	12,70 x 25,40	PTL-17-423	500	NC -
167125	▲	12,70 x 38,10	PTL-29-499	500	NC -
167136	▲	19,05 x 38,10	PTL-30-427AW	250	NC -
167137	▲	19,05 x 38,10	PTL-30-499	250	NC -
167138	▲	25,40 x 38,10	PTL-31-499	250	NC -
167139	▲	25,40 x 48,26	PTL-78-427AW	250	NC -
167140	▲	25,40 x 48,26	PTL-78-499	250	NC -
167141	▲	25,40 x 50,80	PTL-20-423	100	NC -
167142	▲	25,40 x 76,20	PTL-22-423	100	NC -
 Cryotubes et tubes à centrifuger (fig. I)- en polyester blanc mat Freezer Bondz, adaptée à l'identification des tubes gelés					
167155	▲	9,53 x 31,75	PTL-112-490	500	NC -
167158	▲	38,10 x 55,88	PTL-113-490	100	NC -
167159	▲	38,10 x 95,25	PTL-114-490	100	NC -
167156	▲	15,24 x 41,28	PTL-76-490	250	NC -
167157	▲	25,40 x 48,26	PTL-78-490	250	NC -

Adaptateur pour étiquettes PTL

Réf.	Désignation	€
814410	Adaptateur PTL pour BMP71 (les 3)	NC -

Imprimante Brady i3300

L'imprimante à transfert thermique i3300 peut imprimer sur une gamme complète de matériaux pour étiquettes d'identification de sécurité et d'installations ainsi que des étiquettes pré-découpées pour l'identification de fils, de produits ou d'équipement de laboratoire.

- Auto-calibration, reconnaissance automatique des supports d'impression, remplacement des consommables en 20 secondes
- Connectable PC avec Logiciel LabelMark
- Ports USB et Ethernet, connexion WIFI
- Résolution 300 dpi
- Ecran tactile couleur
- Réduction de l'empoussièremment grâce aux tampons filtrants

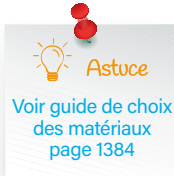

Rubans encreurs

Réf.	Désignation	€
814193	Ruban encreur B30-R4300	NC -
814194	Ruban encreur B30-R6000	NC -
814195	Ruban encreur B30-R6400	NC -
814196	Ruban encreur B30-R6200	NC -

Réf.	Désignation	€
834415	Imprimante i3300 + suite LABS	NC -

Étiquettes pour modèles i3300 et BBP 33

Réf.	Type	Couleur	Type	Réf. Brady	Dim. A (mm)	Dim. B (mm)	Dim. C (mm)	Dim. D (mm)	Quantité	€
Étiquettes en nylon B-499										
814197	En tissu nylon	Blanc	1	B33-143-499	9,53	-	12,10	12,70	1500	NC -
814198	En tissu nylon	Blanc	1	B33-144-499	12,70	-	12,10	12,70	1500	NC -
814199	En tissu nylon	Blanc	4	B33-68-499	12,70	19,05	15,20	22,20	1500	NC -
814200	En tissu nylon	Blanc	4	B33-152-499	25,40	9,53	27,94	12,07	1500	NC -
814202	En tissu nylon	Blanc	5	B33-125-499	22,86	12,70	-	-	1500	NC -
814203	En tissu nylon	Blanc	5	B33-659-499	25,40	12,40	-	-	1000	NC -
814204	En tissu nylon	Blanc	5	B33-151-499	50,80	6,35	-	-	1500	NC -
814205	En tissu nylon	Blanc	5	B33-136-499	38,10	19,05	-	-	1500	NC -
814206B	En tissu nylon	Blanc	9	B33-137-499	-	-	-	-	1100	NC -
Étiquettes en polyester freezerbondz 2										
814207	Pour cryogénie	Blanc	1	B33-143-492	9,53	-	12,06	12,70	1500	NC -
814208	Pour cryogénie	Blanc	1	B33-144-492	12,70	-	15,24	15,88	1500	NC -
814209	Pour cryogénie	Blanc	6	B33-163-492	25,40	9,53	9,53	-	1500	NC -
814211	Pour cryogénie	Blanc	6	B33-182-492	25,40	12,70	11,18	-	1500	NC -
814212B	Pour cryogénie	Blanc	5	B33-59-492	25,40	12,70	-	-	2500	NC -
814213	Pour cryogénie	Blanc	5	B33-180-492	22,86	25,40	-	-	1500	NC -
814214B	Pour cryogénie	Blanc	5	B33-179-492	25,40	25,40	-	-	1900	NC -
814210	Pour cryogénie	Blanc	6	B33-181-492	25,40	12,7	9,53	-	1500	NC -
814248	Pour cryogénie	Blanc	4	B33-152-492	25,40	9,53	-	-	2500	NC -
814215	Pour cryogénie	Blanc	5	B33-156-492	48,26	25,40	-	-	1500	NC -
Étiquettes en polyester B-492										
814345	Étiquettes	Blanc	-	B33-190-492	41,28	15,24	9,53	-	1500	NC -
814346	Étiquettes	Blanc	-	B33-155-492	41,28	15,24	-	-	1500	NC -
Étiquettes en polyester B-481										
814242B	Étiquettes	Blanc	-	B33-194-481	22,86	19,05	22,23	27,94	2000	NC -
Étiquettes en polyester										
814216	Pour surface lisse	Blanc	4	B33-5-423	25,40	12,70	27,30	15,20	5000	NC -
814217	Pour surface lisse	Blanc	5	B33-17-423	50,80	25,40	-	-	1500	NC -
814218	Pour surface lisse	Blanc	5	B33-18-423	76,20	25,40	-	-	1500	NC -
814219	Pour surface lisse	Transp.	5	B33-17-430	50,80	25,40	-	-	1500	NC -
814220	Pour surface lisse	Transp.	5	B33-18-430	76,20	25,40	-	-	1500	NC -
814221	Pour surface rugueuse	Blanc	4	B33-5-483	25,40	12,70	27,30	15,20	5000	NC -
814222	Pour surface rugueuse	Blanc	5	B33-17-483	50,80	25,40	-	-	1500	NC -
814223	Pour surface rugueuse	Blanc	5	B33-18-483	76,20	25,40	-	-	1500	NC -
814224	Pour surface rugueuse	Blanc	5	B33-19-483	76,20	50,80	-	-	500	NC -
814225	Pour surface rugueuse	Blanc	5	B33-635-488	48,26	6,35	-	-	2000	NC -
Étiquettes auto-protégées en polyester B-461										
814230	Avec bande transparente	Blanc	7	B33-614-461	22,86	5,08	-	-	2000	NC -
814231	Avec bande transparente	Blanc	7	B33-627-461	27,94	6,35	-	-	1000	NC -
814232	Avec bande transparente	Blanc	2	B33-606-461	25,40	9,53	-	-	1000	NC -
814233	Avec bande transparente	Blanc	7	B33-123-461	45,72	9,53	-	-	1500	NC -
814234	Avec bande transparente	Blanc	7	B33-122-461	45,72	12,70	-	-	1500	NC -
814235	Avec bande transparente	Blanc	8	B33-133-461	15,24	41,28	17,78	46,99	1500	NC -
814236	Avec bande transparente	Blanc	3	B33-608-461	41,28	15,24	12,70	-	1000	NC -
814237	Avec bande transparente	Blanc	8	B33-127-461	12,70	55,88	15,24	61,60	1500	NC -
814238	Avec bande transparente	Blanc	7	B33-153-461	66,68	15,24	-	-	1500	NC -
814239	Avec bande transparente	Blanc	7	B33-276-461	66,68	25,40	-	-	1500	NC -
814240	Avec bande transparente	Blanc	8	B33-139-461	25,40	133,35	27,94	136,52	650	NC -
814241	Avec bande transparente	Blanc	7	B33-134-461	88,90	38,10	-	-	1000	NC -
Étiquettes en tissu vinyle blanc B-498										
814226	En tissu vinyle	Blanc	4	B33-1-498	19,05	6,35	20,30	9,80	5000	NC -
814227	En tissu vinyle	Blanc	4	B33-5-498	25,40	12,70	27,30	15,20	5000	NC -
814228	En tissu vinyle	Blanc	4	B33-88-498	25,40	19,05	27,90	22,20	2500	NC -
814229B	En tissu vinyle	Blanc	4	B33-89-498	25,40	36,50	27,90	39,70	2300	NC -

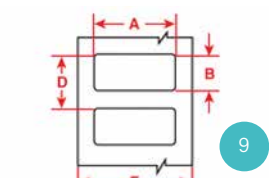
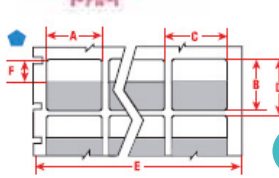
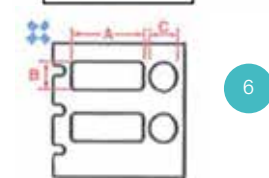
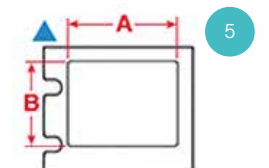
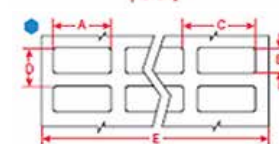
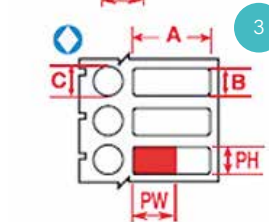
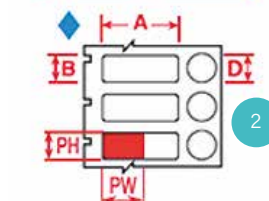
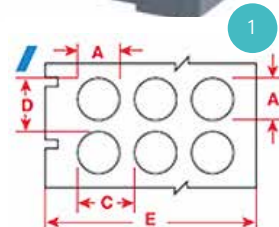

Imprimante Brady BBP12



Astuce
Étiquettes pour Brady BBP12 voir page 1378

- Ecran couleur LCD de 300 dpi
- Type de code barre 1D (linéaire) et 2D
- Utilisation autonome avec un clavier connecté et périphérique
- Prend en charge du langage de programmation Zebra® et Eltron®
- Livrée avec dérouleur externe pour imprimer de plus grand rouleaux d'étiquettes
- Étiquettes de 10 à 112 mm

Résolution d'impression	300 dpi
Vitesse d'impression	Jusqu'à 100 mm/s
Largeur d'impression max. (mm)	105,6
Connectivité	USB 2.0, Ethernet de série
Compatibilité logiciel	LabelMark, Codesoft, pilote windows pour une utilisation logicielle tierce
Poids (kg)	2,5
Dimensions (L x p x h) (mm)	202 x 258 x 173
Imprimante BBP12 + suite LABS	834667
€	NC -



BBP12 avec support externe

Rubans pour imprimantes BBP12

Réf.	Désignation	€
804465	Ruban encreur cire résine R-7950 110 mm x 70 m	NC -
814492	Ruban encreur résine R-6000HF 110 mm x 70 m	NC -
804778	Ruban encreur R-6400 110 mm x 70 m	NC -
814042	Ruban encreur résine R-7950 65 mm x 70 m	NC -
804777	Ruban R-6400 65 mm x 70 m	NC -

Étiquettes pour imprimantes Brady BBP12, BBP11, BBP1344

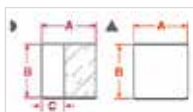
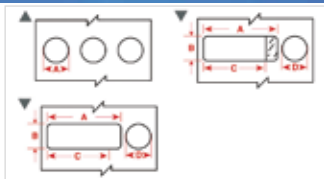

Réf.	Type	B x A (C) (mm)	Réf. Brady	Qté/rouleau	€
Microtubes de 0,5 à 0,7 ml					
167294	▲	12,70 x 25,40	BPT-620-499	1000	NC -
814052		12,70 x 55,90 (12,70)	THT-127-461-1.5-SC	1500	NC -
167173	▼	9,53 x 25,40 (9,53) ø 9,53	BPT-606-461	1000	NC -
804788		25,40 x 9,53	THT-152-492-2.5-SC	2500	NC -
804786		25,40 x 25,40	THT-179-492-2.5-SC	2500	NC -
814070		9,50 x 45,70 (12,70)	THT-123-461-1.5-SC	1500	NC -
814071		12,70 x 45,70 (9,50)	THT-122-461-1.5-SC	1500	NC -
167290	▶	5,08 x 22,86 (18)	BPT-614-461	2000	NC -
167298	▶	6,35 x 27,94 (22)	BPT-627-461	1000	NC -
814073		31,75 x 9,53	THT-154-490-1.5-SC	1500	NC -
Tubes de 0,5 à 8 ml					
814054		25,40 x 9,53 x ø 9,53	THT-249-492-1.5-SC	1500	NC -
814055		25,40 x 9,53 x ø 9,53	THT-249-499-1.5-SC	1500	NC -
814056		25,40 x 12,70 x ø 9,53	THT-250-492-1.5-SC	1500	NC -
814057		25,40 x 12,70 x ø 11,18	THT-251-492-1.5-SC	1500	NC -
Microtubes de 0,6 ml					
814058		22,90 x 12,70	THT-125-499-1.5-SC	1500	NC -
Microtubes de 0,6 à 1,5 ml					
814075		ø 9,53	THT-143-492-1.5-SC	3000	NC -
Microtubes 0,6 à 50 ml					
167280	▲	ø 9,53	BPT-602-461-AW	3000	NC -
167281	▲	ø 9,53	BPT-602-499	3000	NC -
167282	▲	ø 9,53	BPT-602-499-YL	3000	NC -
167283	▲	ø 12,70	BPT-603-499	3000	NC -
167284	▲	ø 12,70	BPT-603-499-YL	3000	NC -
167285	▲	ø 15,24	BPT-604-461-AW	3000	NC -
Microtubes 1 à 2 ml					
167289	▶	15,24 x 66,68 (25,40)	BPT-612-461	1500	NC -
167300	▶	15,24 x 38,10 (33)	BPT-628-461	2500	NC -
167277		15 x 40 x 30 x ø 9	BPTLAB-20-461-2	2500	NC -
167174	▼	15,24 x 41,28 (15,24) x ø 12,70	BPT-608-461	1000	NC -
167286	▶	15,24 x 51,28 x ø 12,70	BPT-608-499	1000	NC -
814076		ø 12,70	THT-144-492-1.5-SC	1500	NC -
814069		ø 12,70	THT-144-499-1.5-SC	1500	NC -
Tubes de 1 à 8 ml					
167948		25,40 x 19,10	THT-88-492-2.5-SC	2500	NC -
814059		41,28 x 15,24	THT-155-490-1.5-SC	1500	NC -
814074		48,26 x 25,40	THT-156-490-1.5-SC	1500	NC -
814060		48,26 x 25,40	THT-156-492-1.5-SC	1500	NC -
814061		66,68 x 25,4	THT-131-461-1.5-SC	1500	NC -

Étiquettes pour imprimantes Brady BBP12, BBP11, BBP1344 (suite)

Réf.	Type	B x A (C) (mm)	Réf. Brady	Qté/ rouleau	€
Microtubes 1,5 à 2 ml					
814062		15,20 x 41,30 (15,20)	THT-133-461-1.5-SC	1500	NC -
814063		15,20 x 66,70 (25,40)	THT-153-461-1.5-SC	1500	NC -
814064		25,40 x 12,70	THT-59-492-2.5-SC	2500	NC -
 Tubes de 2 à 4 ml					
167304	▶	15,24 x 48,26 (40)	BPT-638-461	2000	NC -
 Tubes de 4 à 8 ml					
167297	▲	25,40 x 66,68	BPT-625-499	2000	NC -
 Tubes de 4 à 50 ml					
167301	▶	34,93 x 45,72 (40)	BPT-632-461	2000	NC -
 Tubes de 12 à 24 ml					
814065		55,88 x 38,10	THT-157-490-1.5-SC	1500	NC -
 Tubes coniques de 14/15 ml					
167308	▲	38,10 x 88,90	BPT-650-461-AW	3000	NC -
 Tubes coniques / Bouteilles / Boîtes de Petri / Microplaques					
167288	▲	12,70 x 25,40	BPT-611-499	3000	NC -
167293	▲	22,86 x 38,10	BPT-618-499	3000	NC -
814066		25,40 x 12,70	BPT-659-498	1000	NC -
167296	▲	25,40 x 36,50	BPT-621-499	3000	NC -
167299	▶	19,05 x 38,10 (33)	BPT-629-461	2500	NC -
167303	▲	25,40 x 48,26	BPT-636-461-AW	2000	NC -
167305	▲	38,10 x 55,88	BPT-640-427-AW	2000	NC -
167306	▲	19,05 x 57,15	BPT-642-461-AW	2000	NC -
167307	▲	25,40 x 66,68	BPT-648-427-AW	2000	NC -
 Microplaques					
167309B	▲	6,35 x 19,05	BPT-1-8423-2.5	2500	NC -
167310	▲	19,05 x 38,10	BPT-6-8423-2.5	2500	NC -
167302	▲	6,35 x 48,26	BPT-635-488	2000	NC -
 Lamelles					
167168	▲	19,05 x 22,86	BPT-616-488	3000	NC -
167292	▲	22,86 x 22,86	BPT-617-488	3000	NC -

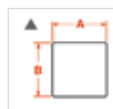
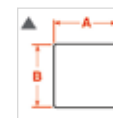
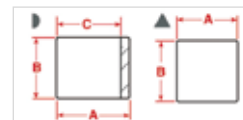

Imprimante industrielle i5100

- Imprimante de table, grand débit
- Configuration facile et rapide
- Impression sur rouleau en continu ou sur étiquettes pré-découpées
- Très large gamme d'étiquettes et de rubans
- Reconnaissance des supports d'impression
- Ecran tactile couleur avec indication de la quantité de consommables restante
- Connectivité : USB, en série, Ethernet, Wifi et Bluetooth en option. Nombreux ports standards permettant différentes options de connexion industrielle
- Disponible en résolution 300 ou 600 dpi
- Impression monochrome, jusqu'à 5000 étiquettes/jour
- Vitesse d'impression : jusqu'à 300 mm/s
- Largeur étiquette : 5 à 110 mm
- Largeur ruban : 9 à 112 mm
- Consommables : rubans IP et étiquettes THT séparés

Rubans pour i5100

Réf.	Série	Matériau	Coloris	Propriétés	Largeur ruban	€ ruban 300 m
834254	IP-R4300	Cire/résine	Noir	Bonne résistance aux salissures et aux produits chimiques ; excellente lisibilité	40 mm	NC -
814041					60 mm	NC -
0066027					83 mm	NC -
167858					110 mm	NC -
834255	IP-R4900	Résine	Noir	Grande résistance aux salissures, haute température, aux solvants	60 mm	NC -
168101					83 mm	NC -
834257					40 mm	NC -
167907					60 mm	NC -
834256	IP-R6000HF	Résine	Noir	Excellente résistance aux solvants, à la chaleur, aux éraflures. Halogen-free.	83 mm	NC -
167859					83 mm	NC -
834258					60 mm	NC -
834259					83 mm	NC -
834260	IP-R6100	Cire/résine	Noir	Ruban très longue durée pour les applications générales	110 mm	NC -
834263					40 mm	NC -
834261					60 mm	NC -
834262					83 mm	NC -
834264	IP-R6200	Résine	Noir	Pour environnements difficiles. Résistance supérieure à la chaleur, l'abrasion et aux agressions chimiques	110 mm	NC -
0066236					60 mm	NC -
167957					83 mm	NC -
167906					40 mm	NC -
167905	IP-R6400	Résine	Noir	Résistance extrême à la température et aux produits chimiques, aux solvants	110 mm	NC -



Modèle	Imprimante i5100 300 dpi + suite LABS
Réf.	834671
€	NC -

* Imprimante livrée avec : câble d'alimentation, câble USB, pilote, manuel d'utilisation, manuel de configuration, un support de rouleau RFID, une bobine réceptrice de ruban.

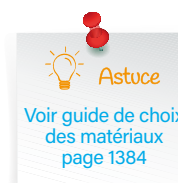

Etiquettes pour imprimantes Brady IP series et 5100

Etiquettes THT sur gros mandrin

A : largeur ; B : hauteur ; C : zone imprimable (*option support externe porte étiquette obligatoire)

Réf.	Type	B x A (C) (mm)	Réf. Brady	Qté/rouleau	€
Microtubes à centrifuger de 0.5 à 0.7 ml (fig. A)					
167338	▲	12,70 x 19,05	THT-68-499-10	10 000	NC -
167331	▲	9,53 x 25,40	THT-152-499-3	3 000	NC -
167313	▶	9,53 x 45,72 (19,05)	THT-123-461-3	3 000	NC -
167312	▶	12,70 x 45,72 (19,05)	THT-123-461-3	3 000	NC -
167316	▶	12,70 x 55,88 (19,05)	THT-127-427-3	3 000	NC -
167146	▶	12,70 x 55,88 (19,05)	THT-127-461-3	3 000	NC -
Microtubes à centrifuger de 1.5 à 2 ml (fig. A)					
167315	▲	22,86 x 12,70	THT-126-499-3	3 000	NC -
167318	▶	15,24 x 41,28 (25,40)	THT-133-461-3	3 000	NC -
167316	▶	12,70 x 55,88 (19,05)	THT-127-427-3	3 000	NC -
167146	▶	12,70 x 55,88 (19,05)	THT-127-461-3	3 000	NC -
167332	▶	15,24 x 66,68 (25,40)	THT-153-461-3	3 000	NC -
167901	▼	9,53 x 25,40 (ø 9,53)	THT-163-499-3	3 000	NC -
Microtubes à centrifuger de 0.5 à 0.7 ml (fig. A)					
167319	▶	38,10 x 88,90 (31,75)	THT-134-461-3	3 000	NC -
Tubes coniques / Bouteilles / Boîtes de Pétri / Microplaques (fig.B)					
167335	▲	6,35 x 25,40	THT-51-423-10	10 000	NC -
167337	▲	12,70 x 25,40	THT-5-423-10	10 000	NC -
167320	▲	19,05 x 38,10	THT-135-427-AW-3	3 000	NC -
167321	▲	19,05 x 38,10	THT-136-499-3	3 000	NC -
167322	▲	25,40 x 50,80	THT-137-427-AW-3	3 000	NC -
167323	▲	25,40 x 50,80	THT-137-499-3	3 000	NC -
167324	▶	25,40 x 133,35 (38,10)	THT-139-461-2	2 000	NC -
Tubes / Flacons 0.6 ml (fig.C)					
167338	▲	12,70 x 19,05	THT-68-499-10	10 000	NC -
167314	▲	12,70 x 22,86	THT-125-499-3	3 000	NC -
167316	▶	12,70 x 55,88 (19,05)	THT-127-427-3	3 000	NC -
167146	▶	12,70 x 55,88 (19,05)	THT-127-461-3	3 000	NC -
Tubes / Flacons de 1 à 2 mm (fig.C)					
167315	▼	22,86 x 12,70 (12,70)	THT-126-499-3	3 000	NC -
167318	▶	15,24 x 41,28 (25,40)	THT-133-461-3	3 000	NC -
167332	▶	15,24 x 66,68 (25,40)	THT-153-461-3	3 000	NC -
167317	▶	25,40 x 66,68 (25,40)	THT-131-427-3	3 000	NC -
167261	▶	25,40 x 66,68 (25,40)	THT-131-461-3	3 000	NC -
Tubes / Flacons de 4 à 8 mm (fig.C)					
167317	▶	25,40 x 66,68 (25,40)	THT-131-427-3	3 000	NC -
167261	▶	25,40 x 66,68 (25,40)	THT-131-461-3	3 000	NC -
Tubes / Flacons de 12 à 24 mm (fig.C)					
167319	▶	38,10 x 88,90 (31,75)	THT-134-461-3	3 000	NC -
167324	▶	25,40 x 133,35 (38,10)	THT-139-461-2	2 000	NC -
Bouchon de tubes / Flacons 0.6 ml (fig.D)					
167328	●	(ø 9,53)	THT-143-499-3	3 000	NC -
Bouchon de tubes / Flacons de 1 à 2 ml (fig.D)					
167329	●	(ø 12,70)	THT-144-499-3	3 000	NC -
167315	x	22,86 x 12,70 (ø 12,70)	THT-126-499-3	3 000	NC -
Lamelles (fig. E)					
167902****	▲	22,86 x 22,86	THT-141-481-3	3 000	NC -
167903****	▲	19,65 x 22,86	THT-194-481-3	3 000	NC -
167904****	▲	9,53 x 22,86	THT-195-481-3	3 000	NC -
167325	▲	19,05 x 22,86	THT-140-488-3	3 000	NC -
167326	▲	22,86 x 22,86	THT-141-488-3	3 000	NC -
Microplaques (fig. F)					
167333	▲	6,35 x 50,80	THT-15-423-2.5	2 500	NC -
167330	▲	6,35 x 50,80	THT-151-499-3	3 000	NC -
167327	▲	5,08 x 63,50	THT-142-423-2.5	2 500	NC -
Flacons scellés (fig. G)					
167336	▲	12,70 x 25,40	THT-5-351-10	10 000	NC -
167334	▲	25,40 x 50,80	THT-17-351-3	3000	NC -
Microtubes à centrifuger (fig. H) en polyester blanc mat Freezer Bondz, adaptée à l'identification des tubes gelés**					
167160	▲	9,53 x 31,75	THT-154-490-3	3 000	NC -
167161	▲	15,24 x 41,28	THT-155-490-3	3 000	NC -
167162	▲	25,40 x 48,26	THT-156-490-3	3 000	NC -
167163	▲	38,10 x 55,88	THT-157-490-3	3 000	NC -
167164	▲	38,10 x 95,25	THT-158-490-3	3 000	NC -
Microtubes à centrifuger (fig. H) Freezer Bondz, II adaptée à l'identification des toutes le surfaces gelées***					
167853	●	9,53 mm	THT-143-492-3	3 000	NC -
167854	●	12,7 mm	THT-144-492-3	3 000	NC -
167365	▲	48,26 x 25,4 mm	THT-156-492-3	3 000	NC -
167634	▲	25,4 x 25,4 mm	THT-179-492-3	3 000	NC -
167635	▲	22,86 x 22,86 mm	THT-180-492-3	3 000	NC -
167636	x	25,4 x 12,7 mm (ø9,53)	THT-181-492-3	3 000	NC -
167637	x	25,4 x 12,7 mm (ø 12,18)	THT-182-492-3	3 000	NC -
167855	▲	25,4 x 12,7 mm	THT-59-492-10	10 000	NC -
167974	-	25,40 x 19,05	THT-88-492-5	5000	NC -
814347	-	41,28 x 15,24 (ø 9,53)	THT-190-492-3	3000	NC -
814348	-	41,28 x 15,24	THT-155-492-3	3000	NC -
167632	-	25,40 x 9,53	THT-152-492-3	3000	NC -
167634	-	25,40 x 25,40	THT-179-492-3	3000	NC -
167633	-	25,40 x 9,53 (ø 9,53)	THT-163-492-3	3000	NC -

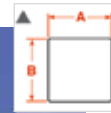
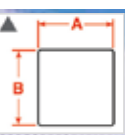
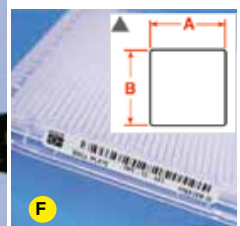
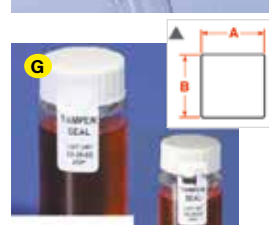
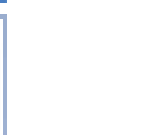
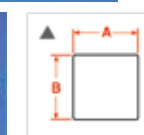
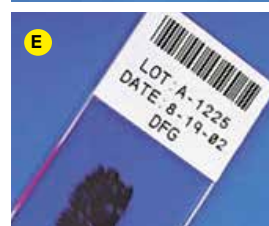
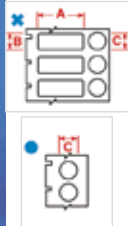
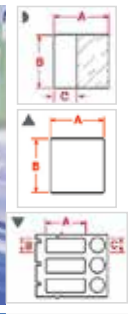
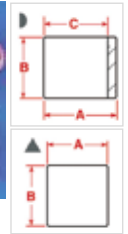
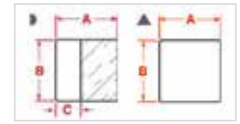

IDENTIFICATION, EMBALLAGE DES ÉCHANTILLONS

HYGIÈNE SÉCURITÉ

** Chevauchement obligatoire des deux extrémités de l'étiquette. *** Sans obligation de chevauchement des deux extrémités de l'étiquette. **** Très haute résistance aux solvants

Imprimante couleurs BradyJet J2000

- Impression jet d'encre couleur haute résolution 4800 dpi
- Configuration automatique des étiquettes
- Remplacement rapide des rouleaux d'étiquettes
- Étiquettes résistant jusqu'à -196 °C et bain d'eau bouillante ou autoclave ; résistance aux produits chimiques tels que éthanol, méthanol, toluène, acétone, xylène, isopropanol, DMSO
- Pour affichage intérieur
- Dimensions : 26,4 x 38,9 cm
- Poids : 3,20 kg
- Longueur minimum étiquettes : 6,35 mm
- Largeur étiquettes : 19 à 101,60 mm
- Impression jusqu'à 3000 étiquettes/jour et 63 mm/seconde
- Connectivité : USB
- Imprimante livrée avec câble d'alimentation, adaptateur secteur, câble USB, guide de démarrage, cartouche d'encre, rouleau d'étiquette pour alignement des têtes d'impression



Étiquettes en PP B-7425J

Réf.	Largeur (mm)	Hauteur (mm)	Diamètre (mm)	Étiquettes/rouleau	€/rouleau
834375	20,96	6,35	-	1500	NC -
834379	50,8	6,35	-	2000	NC -
834373	25,4	9,53	-	2000	NC -
834391	25,4	9,53	9,53	1500	NC -
834374	25,4	12,7	-	2000	NC -
834401	25,4	12,7	11,18	1500	NC -
834388	38,1	12,7	-	1500	NC -
834392	50,8	12,7	-	2000	NC -
834384	33,02	15,24	-	1500	NC -
834383	25,4	19,05	-	2000	NC -
834387	38,1	19,05	-	1500	NC -
834393	25,4	25,4	-	1500	NC -
834390	38,1	25,4	-	1250	NC -
834386	50,8	25,4	-	1500	NC -
834396	38,1	44,45	-	900	NC -



Modèle	Imprimante J2000 avec suite Workstation pour labo
Réf.	834368
€	NC -

Accessoire

Réf.	Désignation	€
834402	Cartouche d'encre couleur CMY pour J2000	NC -



Imprimante i 7100 avec applicateur automatique d'étiquettes

Gagnez en efficacité avec le module d'étiquetage automatique des tubes.

- Pour l'impression précise et durable en grand volume
- Puissant processeur interne : jusqu'à 7000 étiquettes/jour
- Vitesse d'impression : jusqu'à 300 mm/s
- Résolution d'impression 300 dpi
- Vaste gamme de consommables d'identification haute qualité
- Ecran tactile couleur intuitif

Réf.	Désignation	€
834772	Imprimante i 7100 300 dpi avec suite LABS et applicateur automatique d'étiquettes	NC -



Sachets de transport et de stockage après stérilisation Sterilsop® Protec

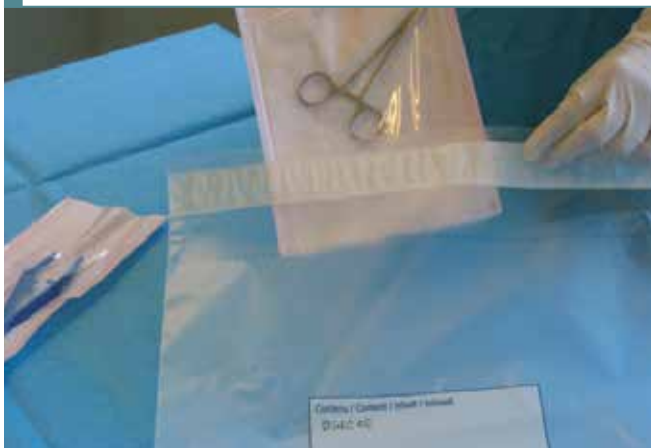

Permet le transport et le stockage de l'instrumentation stérile. Permet l'augmentation de la durée de péremption des articles stérilisés, selon le barème à points extrait des "Bonnes Pratiques de Stérilisation" de 1993.

- En polyéthylène 60 microns
- Fermeture auto-adhésive inviolable (étanche et hermétique lorsque fermée)
- Etiquette pré-imprimée pour la date et l'identification du contenu
- Soufflet de fond pour éviter les déchirures lors de l'insertion des articles dans le sachet de protection

Réf.	Dimensions (mm)	Unités/boîte	€/boîte
161554B	230 x 380 mm	200	NC -
161555	320 x 500 mm	200	NC -
161556	420 x 760 mm	200	NC -

Gaines thermosoudables en PE recyclé



- En PEBD recyclé
- Epaisseur 100 µm
- Très résistantes

Réf.	Largeur rouleau (mm)	Longueur rouleau (m)	€/le rouleau
855918	40	350	NC -
855919	60	350	NC -
855920	80	350	NC -
855915	100	350	NC -
855921	120	350	NC -
855922	140	350	NC -
855923	160	350	NC -
855924	180	350	NC -
855925	220	350	NC -
855916	250	350	NC -
855926	280	350	NC -
855927	350	350	NC -
855928	450	195	NC -
855917	500	195	NC -
855929	600	195	NC -
855931	800	195	NC -
855932	900	150	NC -
855933	1000	150	NC -

Sachets et gaines à stériliser pour chaleur sèche

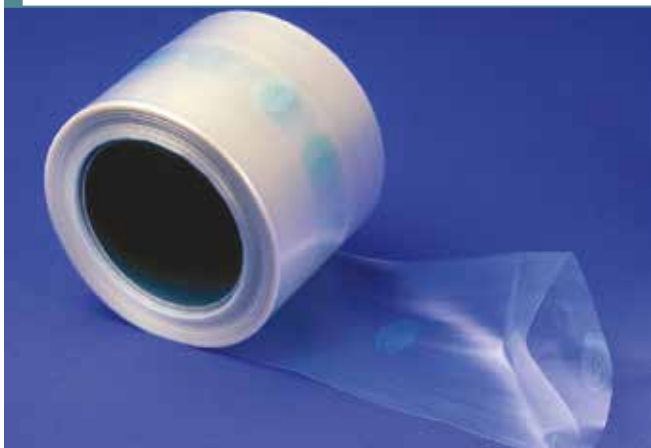

Sachets et gaines pour la stérilisation d'objets, d'outils, par chaleur sèche (poupinel). Température maxi : 180 °C.

- Polyamide spécial à souder (260/270 °C)
- Indicateur de stérilisation
- Présentation sous forme de sachets ou de gaines en rouleau

Sachets pour chaleur sèche

Réf.	L x l (mm)	Unités/boîte	€/boîte
018001	200 x 50	100	NC -
018002	200 x 80	100	NC -
018003	250 x 120	100	NC -
018005	300 x 200	100	NC -
018004	500 x 300	100	NC -

Gaines pour chaleur sèche

Réf.	Largeur (mm)	Rouleau de	€/rouleau
018006	50	50 m	NC -
018007	80	50 m	NC -
018008	120	50 m	NC -
018009	200	50 m	NC -
018010	300	50 m	NC -

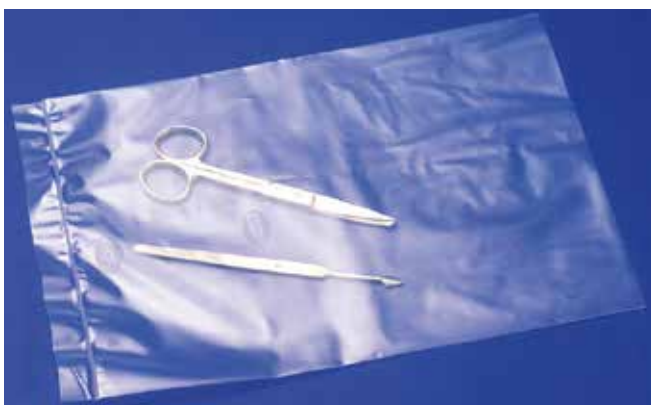

PAS ENCORE INSCRIT SUR DUTSCHER.COM ?

Créez votre espace client web dès maintenant !



**VOS
CONTACTS**

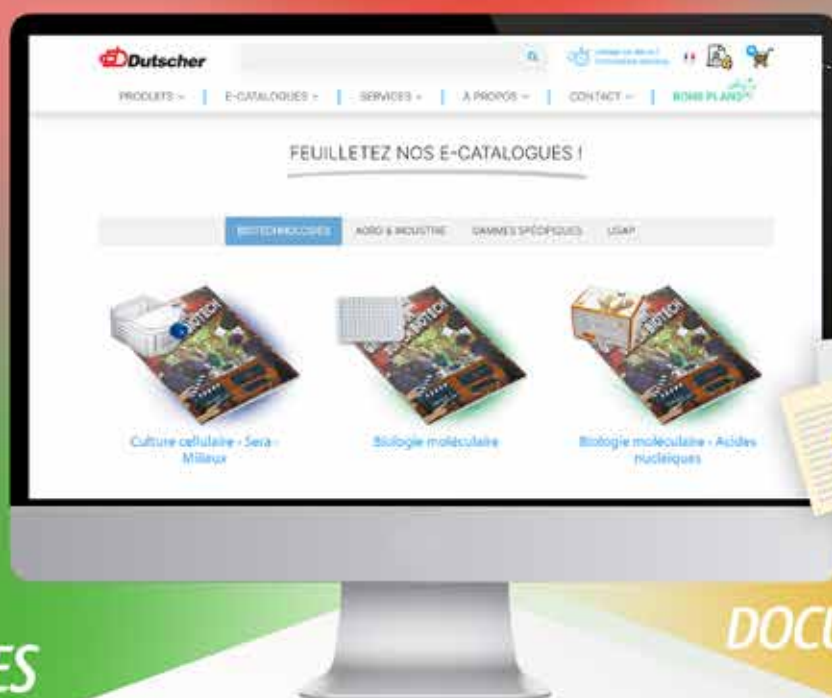

**PROMOS
EXCLUSIVES**

**DOCUMENTATION
ENRICHIE**



STOCKS
en temps réel



**DONNÉES
TECHNIQUES**
Toutes les infos en un clic



**TARIFICATION
PERSONNALISÉE**
Vos offres et conditions
«marché»



TRACKING
Suivez vos
commandes



**PROGRAMME
FIDÉLITÉ**
Cumulez des points
et faites-vous plaisir !

Sachets et gaines de stérilisation en papier/plastique transparent

- Conformes à la norme EN ISO 11607 et DIN 868-5
- Papier 70 g/m² imperméable aux micro-organismes mais perméable à l'air
- Film 12/40 PET/PP bleu
- Pour la stérilisation à la vapeur et aux gaz
- 3 indicateurs imprimés hors de la zone de remplissage : vapeur, oxyde d'éthylène, formaldéhyde

Sachets à soufflet



Réf.	Dim. l x L x p (cm)	Unités/carton	€/carton
019622	10 x 30 x 5	2000	NC -
019623	10 x 40 x 5	2000	NC -
019624	15 x 28 x 5	1000	NC -
019625	15 x 40 x 5	1000	NC -
019626	20 x 40 x 5	1000	NC -
019627	20 x 48 x 5	500	NC -
019628	25 x 48 x 6,5	500	NC -
019629	30 x 61 x 6,5	500	NC -
019630	41 x 61 x 6,5	500	NC -

Sachets plats



Réf.	Dim. l x L (cm)	Unités/carton	€/carton
019580	5,5 x 20	2000	NC -
019581	5,5 x 25	2000	NC -
019582	7,5 x 15	2000	NC -
019583	7,5 x 20	2000	NC -
019584	7,5 x 25	2000	NC -
019585	7,5 x 30	2000	NC -
019586	10 x 15	2000	NC -
019587	10 x 20	2000	NC -
019588	10 x 25	2000	NC -
019589	10 x 30	2000	NC -
019590	10 x 36	1000	NC -
019591	10 x 40	1000	NC -
019592	10 x 52	1000	NC -
019606	21 x 33	1000	NC -
019607	22 x 30	1000	NC -
019608	22 x 35	1000	NC -
019609	22 x 42	1000	NC -
019610	25 x 38	1000	NC -
019611	25 x 40	1000	NC -
019612	25 x 42	1000	NC -
019613	25 x 48	500	NC -
019614	27 x 45	500	NC -
019615	30 x 42	500	NC -
019616	30 x 57	500	NC -
019617	32 x 50	500	NC -
019618	36 x 58	500	NC -
019619	38 x 50	500	NC -
019620	42 x 50	500	NC -
019621	42 x 61	500	NC -
019593	12,5 x 25	2000	NC -
019594	12,5 x 30	2000	NC -
019595	12,5 x 40	1000	NC -
019596	12,5 x 52	1000	NC -
019597	15 x 20	1000	NC -
019598	15 x 27	1000	NC -
019599	15 x 30	1000	NC -
019600	15 x 38	1000	NC -
019601	15 x 61	1000	NC -
019602	16 x 22	1000	NC -
019603	20 x 27	1000	NC -
019604	20 x 40	1000	NC -
019605	20 x 61	1000	NC -

Gaines à plat ou à soufflets

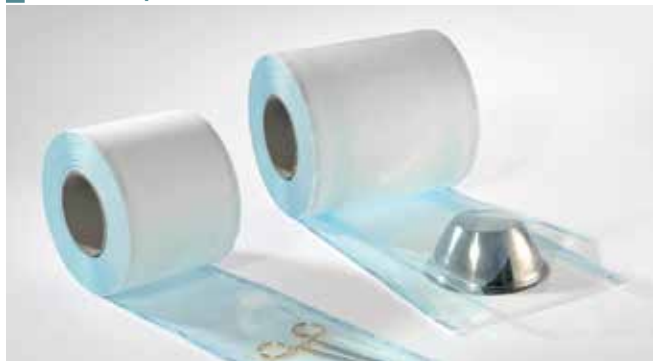

Gaines à plat (rouleau 200 m)				Gaines à soufflets (rouleau 100 m)			
Réf.	Largeur (cm)	Unités/carton	€/carton	Réf.	Dim. l x p (cm)	Unités/carton	€/carton
019631	5	6	NC -	019641	7,5 x 2,5	4	NC -
019632	7,5	4	NC -	019642	10 x 5	3	NC -
019633	10	3	NC -	019643	15 x 5	2	NC -
019634	12,5	2	NC -	019644	20 x 5	2	NC -
019635	15	2	NC -	019645	25 x 6,5	2	NC -
019636	20	2	NC -	019646	30 x 6,5	1	NC -
019637	25	2	NC -	019647	38 x 8	1	NC -
019638	30	1	NC -				
019639	38	1	NC -				
019640	42	1	NC -				

Sachets et gaines en Tyvek® plastique transparent



- Conformes aux normes EN ISO 11607 et DIN 868-9
- En Tyvek® 1073B de 75 g/m²
- Pour les instruments sensibles à la chaleur
- Stérilisation plasma, oxyde d'éthylène, irradiation
- 2 indicateurs imprimés hors de la zone de remplissage : plasma, oxyde d'éthylène
- Absorption de l'oxyde d'éthylène très limitée, peu de gaz résiduels
- Excellente barrière contre les micro-organismes et l'humidité
- Thermosoudable entre 115 et 135 °C

Réf.	Type	Dimensions l x L	Unités/carton	€/carton
019655	Sachet plat	7,5 x 20 cm	1000	NC -
019656	Sachet plat	10 x 27 cm	500	NC -
019657	Sachet plat	15 x 30 cm	500	NC -
019658	Sachet plat	20 x 40 cm	500	NC -
019659	Sachet plat	25 x 48 cm	500	NC -
019660	Gaine plate	7,5 cm x 100 m	2	NC -
019661	Gaine plate	10 cm x 100 m	2	NC -
019662	Gaine plate	15 cm x 100 m	1	NC -
019663	Gaine plate	20 cm x 100 m	1	NC -
019664	Gaine plate	25 cm x 100 m	1	NC -
019665	Gaine plate	30 cm x 100 m	1	NC -
019666	Gaine plate	38 cm x 100 m	1	NC -
019667	Gaine plate	50 cm x 100 m	1	NC -

Sachets et gaines en non-tissé plastique transparent



- Conformes à la norme EN ISO 11607 et DIN 868-5
- En non-tissé 60 g/m² et film plastique : souplesse du non-tissé avec une haute perméabilité à l'air et à la vapeur permet le traitement de grands volumes
- Pour la stérilisation à la vapeur et aux gaz
- 3 indicateurs imprimés hors de la zone de remplissage : vapeur, oxyde d'éthylène, formaldéhyde

Réf.	Type	Dimensions l x L	Unités/carton	€/carton
019648	Sachet plat	27 x 36 cm	500	NC -
019649	Sachet plat	32 x 45 cm	500	NC -
019650	Sachet plat	40 x 52 cm	250	NC -
019651	Sachet plat	50 x 60 cm	250	NC -
019652	Sachet plat	57 x 72 cm	250	NC -
019653	Gaine plate	20 cm x 100 m	2	NC -
019654	Gaine plate	42 cm x 100 m	1	NC -

Sachets et gaines pour stérilisation BOP SI

- Sachets et gaines pour le conditionnement de dispositifs compatibles avec les procédés de stérilisation à la vapeur d'eau - autoclave, au gaz oxyde d'éthylène ou au formaldéhyde
- Une face papier 60 g/m², une face transparente polyester-polypropylène
- Ne contient pas de latex
- Excellente pelabilité
- Bonne résistance mécanique
- Barrière microbienne selon ISO 11607-1
- Fermeture par soudure ou auto-adhésive
- Sachets et gaines à plat ou à soufflet (augmente la capacité du sachet)



Sachets à plat fermeture soudure

Réf.	Dimensions (mm)	Unité d'emb.	€
150579A	50 x 200	100	NC -
150580A	80 x 150	100	NC -
150581A	80 x 250	100	NC -
150582A	80 x 300	100	NC -
150583A	80 x 400	100	NC -
150549A	120 x 200	100	NC -
150550A	120 x 250	100	NC -
150551A	120 x 350	100	NC -
150552A	120 x 400	100	NC -
150553A	120 x 500	100	NC -
150554A	120 x 550	100	NC -
150555A	160 x 200	100	NC -
150556A	160 x 300	100	NC -
150557A	160 x 350	100	NC -
150558A	160 x 450	100	NC -
150559A	160 x 500	100	NC -
150560A	160 x 600	100	NC -
150561A	160 x 650	100	NC -
150542A	220 x 300	100	NC -
150543A	220 x 400	100	NC -
150544A	220 x 450	100	NC -
150545A	220 x 550	100	NC -
150546A	220 x 600	100	NC -
150547A	220 x 700	100	NC -
150548A	220 x 750	100	NC -
150562A	250 x 400	100	NC -
150563A	250 x 500	100	NC -
150564A	250 x 550	100	NC -
150565A	250 x 650	100	NC -
150566A	285 x 350	100	NC -
150567A	285 x 450	100	NC -
150568A	285 x 500	100	NC -
150569A	285 x 600	100	NC -
150570A	285 x 750	100	NC -
150571A	320 x 450	100	NC -
150572A	320 x 550	100	NC -
150573A	320 x 600	100	NC -
150574A	380 x 500	100	NC -
150575A	380 x 550	100	NC -
150576A	380 x 650	100	NC -
150577A	420 x 600	100	NC -
150578A	420 x 650	100	NC -



Gaines et sachets à plat



Gaines et sachets à soufflet

Sachets à plat fermeture adhésive

Réf.	Dimensions (mm)	Unité d'emb.	€
151537A	70 x 230	100	NC -
151538A	90 x 230	100	NC -
151533A	130 x 254	100	NC -
151534A	130 x 356	100	NC -
151535A	200 x 330	100	NC -
151536A	300 x 390	100	NC -

Gaines à plat fermeture soudure

Réf.	Largeur (mm)	Longueur du rouleau (m)	Unité d'emb.	€
150509A	50	200	100	NC -
150510A	80	200	100	NC -
150299A	120	200	100	NC -
150502A	160	200	100	NC -
150503A	220	200	100	NC -
150504A	250	200	100	NC -
150505A	285	200	100	NC -
150506A	320	200	100	NC -
150508A	420	200	100	NC -

Gaines à soufflet fermeture soudure

Réf.	Largeur (mm)	Longueur du rouleau (m)	Unité d'emb.	€
151505A	75 x 30	100	100	NC -
151539A	100 x 40	100	100	NC -
151500A	150 x 50	100	100	NC -
151501A	200 x 50	100	100	NC -
151502A	250 x 60	100	100	NC -
151503A	300 x 60	100	100	NC -
151504A	380 x 80	100	100	NC -
150590A	420 x 90	66	100	NC -

Sachets à soufflet fermeture soudure

Réf.	Dimensions (mm)	Unité d'emb.	€
150584A	100 x 40 x 300	100	NC -
150585A	160 x 45 x 360	100	NC -
150586A	200 x 50 x 400	100	NC -
150587A	320 x 60 x 500	100	NC -
150588A	420 x 90 x 600	100	NC -



Pour vos applications exigeantes, pensez sachet et gaines de la gamme White Line ! Plus résistants, moins relargants... Rendez-vous sur Dutscher.com

Sachets et gaines pour stérilisation ULTRA SI



- Système de barrière stérile renforcé pour le conditionnement des dispositifs lourds
- Une face poreuse non-tissée renforcée 93 g/m², résistante à la déchirure et à la perforation
- Une face bleue transparente en polyester/polyéthylène pour la visualisation du contenu
- Pour la stérilisation vapeur, à l'oxyde d'éthylène, et au peroxyde d'hydrogène H₂O₂
- Excellente pelabilité
- Réduction du volume de l'emballage par rapport à un emballage type enveloppe par pliage

Sachets à plat fermeture soudure

Réf.	Dimensions (mm)	Unité d'emb.	€
151507	120 x 200	1200	NC -
151508	120 x 400	1000	NC -
151509	160 x 300	1200	NC -
151510	160 x 500	1000	NC -
151511	220 x 400	500	NC -
151518	220 x 600	500	NC -
151512	250 x 500	500	NC -
151513	285 x 450	500	NC -
151514	285 x 600	300	NC -
151515	320 x 550	300	NC -
151517	380 x 650	300	NC -
151519	380 x 690	300	NC -

Gaines de stérilisation ULTRA SI

Réf.	Largeur (mm)	Longueur du rouleau (m)	Rouleaux/ carton	€/ carton
151520	50	70	5	NC -
151521	80	70	3	NC -
151522	120	70	2	NC -
151523	160	70	2	NC -
151524	220	70	1	NC -
151525	250	70	1	NC -
151526	285	70	1	NC -
151527	320	70	1	NC -
151528	380	70	1	NC -
151529	420	70	1	NC -
151530	470	70	1	NC -
151531	520	70	1	NC -
151532	580	70	1	NC -

Sachets et gaines de stérilisation Quattro Premium



- Pour la stérilisation vapeur, oxyde d'éthylène ; avec indicateurs de stérilisation de classe 4
- En papier (60 g/m²) et film polypropylène et polyéthylène (50 µm)
- Résistants à la perforation, film multi-couches épaisses en polypropylène et en polyéthylène
- Film transparent bleuté facilitant la visualisation du contenu et l'identification des déchirures ou perforations
- Ouverture propre de la soudure pour l'extraction aseptique du contenu

Sachets de stérilisation plats auto-adhésifs

Réf.	Dimensions (mm)	€ la boîte de 200
475315A	70 x 229	NC -
475316A	89 x 133	NC -
475317A	89 x 229	NC -
475318A	57 x 102	NC -
475319A	133 x 254	NC -
475320A	191 x 330	NC -
475321A	254 x 356	NC -
475322A	305 x 432	NC -

Gaines de stérilisation plates

Réf.	Dimensions (mm)	€ le rouleau de 200
475328A	50	NC -
475329A	75	NC -
475330A	100	NC -
475331A	150	NC -

Feuilles de papier à stériliser



- Format 40 x 60 cm
- Livré par 500 feuilles
- Pour la stérilisation en chaleur sèche

Réf.	Désignation	€ les 500
006950	Feuilles à stériliser	NC -

Papier sulfuré



- Papier en feuille de grande taille 65 cm x 1 mètre
- Pour la stérilisation et l'emballage d'objets de grand format

Réf.	Désignation	€ les 500
094001	Papier sulfuré 65 x 100 cm	NC -

Feuilles de stérilisation

- Conformes ISO 11607, EN 868, CE
- Pour l'emballage des pièces à stériliser, des plus légères aux plus exigeantes

Feuilles de stérilisation en papier crêpé

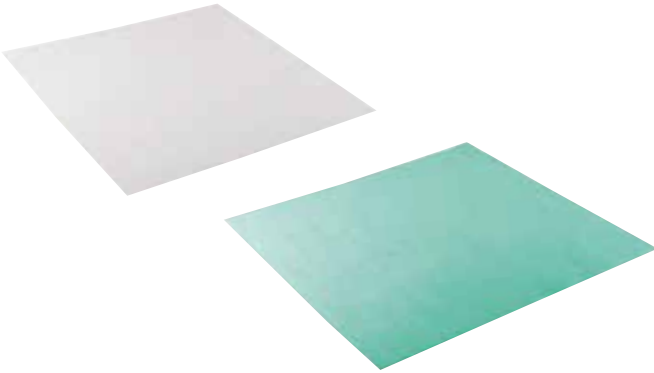

- Le papier d'entrée de gamme pour l'emballage de kits et instruments légers
- 100 % papier à base de cellulose, de qualité médicale
- Papier crêpé «sensitive» plus souple et plus flexible

Blanc	Vert	Dim. L x l (cm)	Unités/carton	€/carton
Papier crêpé standard				
019710	019714	40 x 40	1500	NC -
019711	019715	50 x 50	750	NC -
019712	019716	60 x 60	750	NC -
019713	019717	75 x 75	350	NC -
019504	019512	80 x 80	250	NC -
019505	-	90 x 90	250	NC -
019506	019514	100 x 100	250	NC -
019507	019515	120 x 120	125	NC -
Papier crêpé «sensitive»				
019517	-	75 x 75	250	NC -
-	019523	90 x 90	250	NC -
019519	019524	100 x 100	250	NC -

Interfoliage

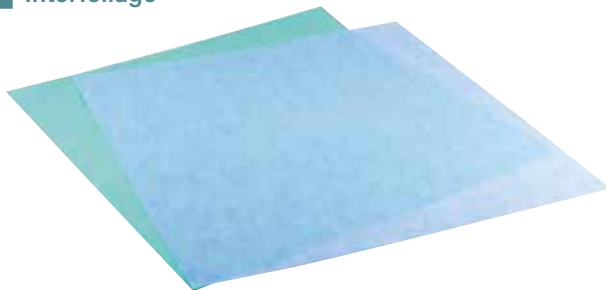

- Les feuilles en interfoliage (alternance de deux couleurs) permettent de détecter plus facilement les dommages sur du double emballage
- Utiliser le non-tissé vert en emballage intérieur

Réf.	Dim. L x l (cm)	Unités/carton	€/carton
Non-tissé bleu/vert 52 g/m²			
019546	100 x 100	200	NC -
019547	120 x 120	100	NC -
019548	120 x 140	100	NC -
SMMS 43 g/m² et non-tissé vert 57 g/m²			
019573	75 x 75	200	NC -
019574	100 x 100	200	NC -
019575	120 x 120	120	NC -
019576	140 x 140	120	NC -
SMMS 60 g/m² et non-tissé vert 67 g/m²			
019577	100 x 100	160	NC -
019578	120 x 120	120	NC -
019579	140 x 140	80	NC -

Feuilles de stérilisation en non-tissé 52 g/m²

- Pour l'emballage des paniers à instruments et des textiles

Bleu	Vert	Dim. L x l (cm)	Unités/carton	€/carton
019526	019537	50 x 50	500	NC -
019527	019538	60 x 60	500	NC -
019528	019539	75 x 75	200	NC -
019529	019540	90 x 90	200	NC -
019530	019541	100 x 100	200	NC -
019531	-	100 x 140	100	NC -
019532	019542	120 x 120	100	NC -
019533	-	120 x 140	100	NC -
-	019543	130 x 130	100	NC -
019534	-	130 x 150	100	NC -
019535	-	140 x 140	100	NC -
019536	-	150 x 190	100	NC -

Feuilles de stérilisation en non-tissé 59 g/m²

- Recommandées pour l'emballage intérieur de pièces lourdes
- En mélange de cellulose avec fibres de polyester : bonne résistance et bon drapé

Bleu	Dim. L x l (cm)	Unités/carton	€/carton
019549	60 x 60	500	NC -
019550	75 x 75	200	NC -
019551	90 x 90	200	NC -
019552	100 x 100	200	NC -
019553	120 x 120	100	NC -
019554	140 x 140	100	NC -

Feuilles de stérilisation en non-tissé polypropylène SMMS 37 g/m² ou 60 g/m²



- Fibres de polypropylène en 4 couches : 2 couches extérieures «filées fondues» (flexibilité) et deux couches intérieures «filées soufflées» (barrière contre les micro-organismes)
- Offrent une bonne résistance à la déchirure

Bleu	Dim. L x l (cm)	Unités/carton	€/carton
37 g/m²			
019555	75 x 75	200	NC -
019556	90 x 90	200	NC -
019557	100 x 100	200	NC -
019558	120 x 120	120	NC -
019559	120 x 140	120	NC -
019560	140 x 140	120	NC -
019561	140 x 190	80	NC -
60 g/m²			
019570	100 x 100	104	NC -
019571	120 x 120	96	NC -
019572	140 x 140	80	NC -

Feuilles de stérilisation en non-tissé polypropylène SSMMS 43 g/m²

- En polypropylène non-tissé 43 g/m²
- Pour l'emballage de produits médicaux plus lourds
- Favorisent l'absorption de l'humidité résiduelle après stérilisation
- Conformes à la norme DIN EN 13795 : champs chirurgicaux pour les «zones moins critiques»
- 1 face bleue, 1 face violette

Réf.	Dim. L x l (cm)	Unités/carton	€/carton
019562	50 x 50	500	NC -
019563	75 x 75	200	NC -
019564	90 x 90	200	NC -
019565	100 x 100	200	NC -
019566	120 x 120	120	NC -
019567	120 x 140	120	NC -
019568	140 x 140	120	NC -
019569	150 x 190	48	NC -

Ruban indicateur d'autoclave

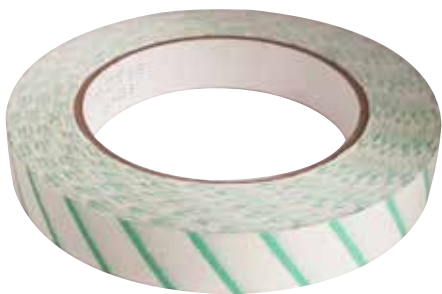

- Auto-adhésif
- Rouleau 19 mm x 50 m
- Pour stérilisation vapeur entre 121 °C et 134 °C
- Le ruban change de couleur lorsque la stérilisation est effectuée

Réf.	Désignation	€
490009	Ruban indicateur d'autoclave	NC -

Ruban adhésif pour autoclave neutre

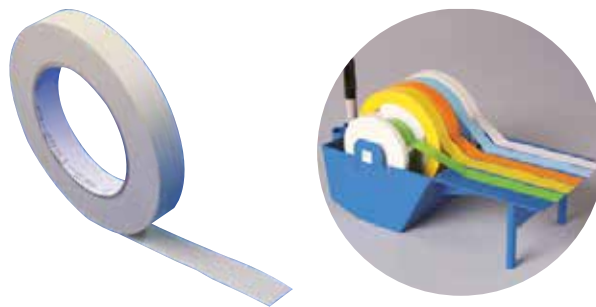

Ruban adhésif pour la fermeture des récipients ou l'emballage des produits destinés à l'autoclave. Ne comporte pas de témoin de stérilisation.

Réf.	Désignation	€
150262	Rouleau de 18 mm x 50 m	NC -
150272	Rouleau de 24 mm x 50 m	NC -
150263	Rouleau de 48 mm x 50 m	NC -
086000	Portoir pour rouleau	NC -

Rubans indicateurs de stérilisation

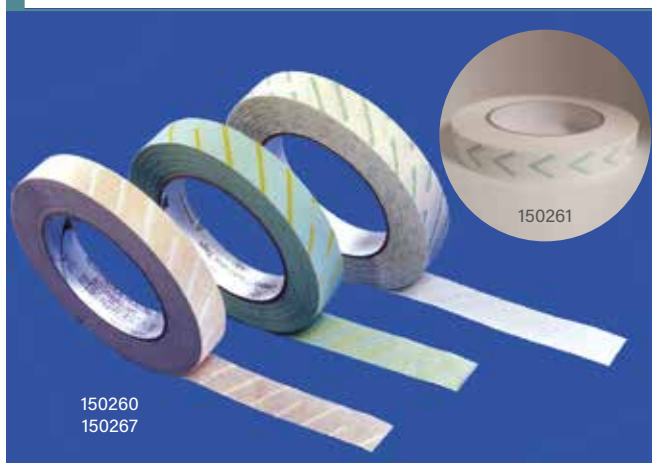

Les rubans indicateurs adhésifs à poser sur les produits à stériliser permettent d'attester du passage en stérilisation. Des bandes de couleurs apparaissent en fin de stérilisation. 3 modèles de rubans indicateurs sont proposés : pour autoclave (chaleur humide), pour poupinel (chaleur sèche) et pour gaz (oxyde d'éthylène). S'adaptent sur les distributeurs 086000 et 140265 (voir page 1376).

Réf.	Désignation	Dimensions	Unités/ carton	€/ carton
150260	Ruban indicateur pour autoclave	50 m x 19 mm	1	NC -
150261	Ruban indicateur pour poupinel	55 m x 19 mm	1	NC -
150267	Ruban indicateur pour autoclave 3M	55 m x 18 mm	1	NC -
150283	Ruban indicateur pour autoclave 3M	55 m x 24 mm	1	NC -

Steripoint® indicateur de stérilisation



- Très grande précision dans les temps de virage
- Reproductibilité constante
- Engagement qualitatif dû aux nombreux contrôles des temps de virage pendant la production
- Le virage du Steripoint® est inhibé par la présence d'un mélange vapeur/air ou gaz, ou lorsque l'un des paramètres du cycle est insuffisant
- Le virage du violet au vert de l'encre indique la conformité des conditions de temps, température et vapeur de la stérilisation lors des cycles de stérilisation

Réf.	Coloris	Point de stérilisation	Unités/ carton	€/ carton
950171	Bleu	134 °C 3,5 min. - 121 °C 15 min.	250	NC -
950172	Rose	134 °C 5,3 min. - 121 °C 15 min.	250	NC -
950173	Orange	134 °C 7 min. - 121 °C 20 min.	250	NC -
950174	Vert	134 °C 18 min.	250	NC -

Indicateurs de stérilisation et de lavage



- Intégrateur non séquentiel
- Cycle standard : 121°C/25 min, 125°C/20 min ou 134°C/9 min
- Déclinaison selon les cycles d'autoclave :
 - TST SKC cycle court : 121 °C/15 min
 - TST 3702 cycle standard : 125 °C/20 min

Réf.	Désignation	Unités/ boîte	€/ boîte
972446	Indicateur de stérilisation et de lavage TST SKC cycle court	200	NC -
972440	Indicateur de stérilisation et de lavage 3702 SKC cycle standard	200	NC -

Pack Bowie-Dick Browne pour autoclave



Paquet test prêt à l'emploi type Bowie-Dick pour stérilisateur à vapeur d'eau. Indicateur destiné à être utilisé dans des essais spécifiques au sens de la norme EN 867-1 classe B et 867-4 et de la norme ISO 11140 classe 2. Mode d'emploi : placer le test au centre de l'étagère supérieure et réaliser un cycle BD. Ouvrir le paquet et vérifier la feuille : le test réussi est bleu, une autre couleur indique un échec.

- Virage colorimétrique : du jaune au bleu
- Usage unique
- Dispositif médical marqué CE
- L x l x h (mm) : 125 x 125 x 30

Réf.	Désignation	Tests/ paquet	€/ paquet
972455	Pack Bowie-Dick Browne pour autoclave	20 tests	NC -

Test de Bowie & Dick "Mini-Control Pack"

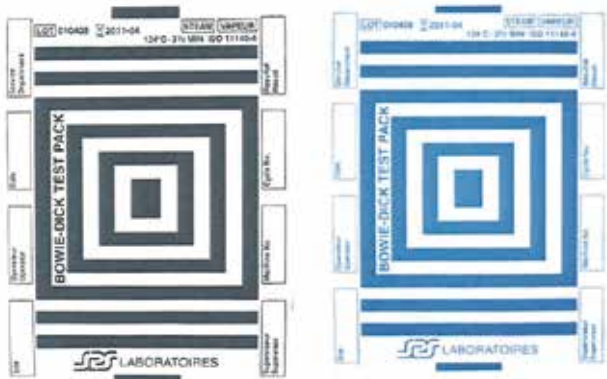

Test de pénétration de la vapeur "Mini-Control Pack"

- Encre sans plomb
- Virage du bleu au noir
- Stabilité du virage sur plusieurs années
- Normes : EN ISO 11140-1 (classe 2) et EN ISO 11140-4
- Utilisable dans les grands stérilisateur ou les petits de type b (EN 13060)
- Feuilles de papier type buvard reproduisant les contraintes du test original de Bowie & Dick
- Conditions d'exposition minimum : 134 °C, vapeur saturée pendant 3 minutes 30 sec. ou 121 °C à vapeur saturée pendant 15 minutes

Réf.	Désignation	Tests/ paquet	€/ paquet
095040	Test Mini-control Pack	30 tests	NC -

Test de Bowie & Dick VISA

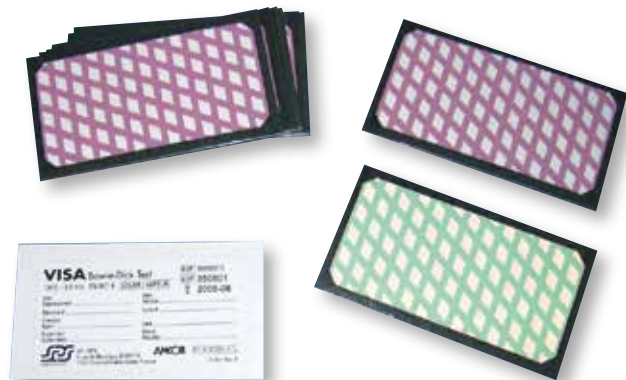

Pour aborder le test de pénétration de vapeur journalier. La feuille test est placée en « sandwich » à l'intérieur de 2 couches de laminé, reproduisant la contrainte de pénétration de vapeur selon EN 11140-4. La suppression du paquet de papier améliore les contraintes liées à l'élimination des déchets.

- Encre sans plomb
- Couleur du virage du rose au vert
- Faible encombrement : facilite les conditions de stockage
- Reproductibilité et stabilité du virage après stérilisation (stable sur plusieurs années)
- Feuille test de type « buvard » placée entre deux couches de laminé : suppression du pack d'emballage papier
- Conditions d'exposition minimum : 134 °C à vapeur saturée pendant 3 minutes 30 sec., 121 °C à vapeur saturée pendant 15 minutes
- Normes : EN ISO 11140-1 (classe 2) et EN ISO 11140-4

Réf.	Désignation	Tests/ paquet	€/ paquet
095096	Test Bowie & Dick VISA	120 tests	NC -

Emulateur Prion 134-18 NS



L'émulateur Prion 134-18 NS est un indicateur multi-paramètres de classe 6 (température, temps et vapeur saturée). Il s'utilise lors de la stérilisation vapeur, cycle Prion 134 °C / 18 minutes.

- Emulateur non-séquentiel de classe 6
- Multi-paramètres (temps/température/contact de la vapeur)
- Conçu pour améliorer le seuil de détection d'éventuels dysfonctionnements
- Encre physio-chimique
- 2 faces laminées afin d'éviter tout risque de migration
- Conformité à la norme EN ISO 11140-1

Réf.	Désignation	Unités/ boîte	€/ boîte
095089	Emulateur Prion 134-18 NS	250	NC -

Indicateurs de stérilisation aux rayons gamma

- Etiquettes adhésives de diamètre 12,5 mm
- A conserver à l'abri de la lumière et au frais (entre 2 °C et 22 °C)
- Exposition > 10 kGy : changement de couleur de jaune à rouge
- Durée de vie de 24 mois

Réf.	Désignation	Etiquettes/ rouleau	€/ rouleau
071500	Etiquettes rondes indicateur stérilisation gamma	5000	NC -

Goupillons synthétiques pour le nettoyage des tubes en verre



Réf.	Longueur (mm)	L x ø tête (mm)	€
020474	220	70 x 18	NC -
020479	300	100 x 30	NC -
020475	360	120 x 50	NC -

Goupillons pour burettes et tubes



- Goupillons pour burettes : garnissage nylon
- Goupillons pour tubes : bout droit plastique

Réf.	Diamètre (mm)	Garnissage	Bout	Longueur brosse (mm)	Longueur totale (mm)	€
069142A	4	Nylon 9/100°	Brut	50	450	NC -
069143A	4	Nylon 10/100°	Retourné	60	480	NC -
069146A	4	Nylon 10/100°	Brut	40	250	NC -
069141A	6	Nylon 10/100°	Brut	50	450	NC -
069140A	10	Soie	Retourné	110	480	NC -
069137A	12	Soie	Retourné	80	270	NC -
069138A	12	Soie	Droit Pinceau	80	270	NC -
069144A	15	Soie	Droit Pinceau	80	270	NC -
069130A	18	Soie	Retourné	110	360	NC -
069131A	18	Soie	Droit Pinceau	110	360	NC -
069132A	25	Soie	Retourné	110	360	NC -
069133A	25	Soie	Droit Pinceau	110	360	NC -
069127A	25	Nylon 20/100°	Droit Pinceau	110	610	NC -
069134A	30	Soie	Retourné	110	360	NC -
069136A	30	Nylon 30/100°	Retourné	110	360	NC -
069135A	30	Soie	Droit Pinceau	110	360	NC -
069129A	50	Soie	Droit Pinceau	120	620	NC -
069128A	50	Soie	Retourné	90	440	NC -

Gamme de produits nettoyants ProCare Lab



Pour différentes applications et l'élimination des salissures dans les laveurs-désinfecteurs.

Produit	ProCare Lab 11 MA		ProCare Lab 11 AP		ProCare Lab 10 MA		ProCare Lab 10 AP		ProCare Lab 10 AT		ProCare Lab 10 AO		ProCare Lab 30 C		ProCare Lab 30 P	
	Détergent moyennement alcalin		Détergent alcalin		Détergent alcalin		Détergent alcalin		Détergent alcalin		Détergent alcalin		Agent neutralisant acide à base d'acide citrique		Agent neutralisant acide à base d'acide phosphorique	
Domaine pH	11,7 - 11,9		11,5 - 11,7		11,6 - 11,8		12,5 - 12,7		12,2 - 12,5		11,8 - 12,1		2,9 - 2,5		-	
Plage de pH	11,7 - 11,9		11,5 - 11,7		11,6 - 11,8		12,5 - 12,7		12,2 - 12,5		11,8 - 12,1		2,9 - 2,5		-	
Etat physique	Poudre		Poudre		Liquide		Liquide		Liquide		Liquide Poudre		Liquide		Liquide Poudre	
Propriétés	Actionanti-mousse, sans agents oxydants		Effet oxydant, sans phosphates		Sans tensioactifs, ni agents oxydants		Sans tensioactifs, ni phosphates, ni agents oxydants		Tensioactifs, sans phosphates, ni silicates, ni agents oxydants		Agents oxydants, sans tensioactifs		Sans tensioactifs, ni phosphates		Sans tensioactifs	
Composants	Phosphates, silicates, tensioactifs		Agent de blanchiment à base d'oxygène, tensioactifs		Hydroxyde alcalin, phosphates, silicates		Hydroxyde alcalin, polycarboxylates		Hydroxyde alcalin, polycarboxylates, tensioactifs		Agent de blanchiment à base de chlore, phosphates		Acide citrique		Acide phosphorique	
Types de salissure	Sang, protéines, résidus alimentaires		Impuretés organiques et anorganiques		Sang, protéine, résidus de terreau		Résidus tenaces et secs		Résidus tenaces comme les huiles, graisses, paraffines, résines, colorants organiques		Sang, protéines, reste de terre, résidus anorganiques, restes de culture cellulaires et tissulaires, composants radioactifs, algues		Résidus solubles dans l'acide		Calcaire et autres impuretés solubles dans l'acide	
Matériaux compatibles	Inox, verrerie de laboratoire, céramique, et plastiques (PE, PP, PVDF, PTFE)		Inox, verrerie de laboratoire, céramique, et plastiques (PE, PP, PVDF, PTFE)		Inox, verrerie de laboratoire, céramique, et plastiques (PE, PP, PVDF, PTFE)		Inox, verrerie de laboratoire, céramique, et plastiques (PE, PP, PVDF, PTFE)		Inox, verrerie de laboratoire, céramique, et plastiques (PE, PP, PVDF, PTFE)		Inox, verrerie de laboratoire, céramique, et plastiques (PE, PP, PVDF, PTFE)		Inox, verrerie de laboratoire, céramique, et plastiques (PE, PP, PVDF, PTFE), neutralisation d'aluminium non anodisé		Inox, verrerie de laboratoire, céramique, et plastiques (PE, PP, PVDF, PTFE)	
Matériaux non compatibles	Aluminium anodisé		Métaux légers, métaux non ferreux, aluminium, aluminium anodisé		Aluminium anodisé		Métaux légers, métaux non ferreux, aluminium, aluminium anodisé		Métaux légers, métaux non ferreux, aluminium, aluminium anodisé		Métaux légers, métaux non ferreux, aluminium anodisé, aluminium		Métaux légers, métaux non ferreux, surfaces en chrome et en nickel, aluminium anodisé, pré-lavage acide d'aluminium non anodisé		Métaux légers, métaux non ferreux, surfaces en chrome et en nickel, aluminium anodisé, aluminium	
Conditionnement	10 kg		10 kg		5 l 10 l		5 l 10 l		5 l 10 l		5 l 12 kg		5 l 10 l		5 l 12 kg	
Réf.	933452		933453		933444 933445		933446 933447		933448 933449		933450 933451		933454 933455		933456 933457	
€	NC -		NC -		NC - NC -		NC - NC -		NC - NC -		NC - NC -		NC - NC -		NC - NC -	

Produit	ProCare Lab Universal 61
Etat physique	Sel régénérant, à grains grossiers
Application	Dépôt de calcaire et protection des charges
Conditionnement	6 kg
Réf.	933458
€	NC -

Détergents et désinfectants Neodisher®



Détergents alcalins en poudre

- Neodisher® A8 : détergent alcalin intensif à pouvoir nettoyant élevé pour la verrerie de laboratoire
- Neodisher® F : détergent intensif à pouvoir nettoyant élevé, bonne efficacité complexante et dispersante, sans phosphates, sans tensioactifs
- Neodisher® GK : détergent faiblement alcalin à action désinfectante spécialement pour des objets en verre avec des cultures cellulaires et tissulaires, sans tensioactifs
- Neodisher® LA : détergent intensif à forte efficacité émulsionnante, dispersante et non moussant, particulièrement approprié pour l'élimination de graisses, huiles et paraffines

Détergents alcalins liquides

- Neodisher® FA : bon détergent émulsionnant et dispersant garantissant une grande protection du matériel, sans tensioactifs et sans agents oxydants
- Neodisher® FT : détergent sans tensioactifs spécialement pour le domaine de la microbiologie

Neutralisants et détergents acides

- Neodisher® N : neutralisant et détergent acide à base d'acide phosphorique, neutralise en rajoutant au premier rinçage après utilisation d'un détergent alcalin, sans tensioactifs
- Neodisher® Z : neutralisant et détergent acide à base d'acides organiques, sans tensioactifs, sans phosphates et sans agents complexants contenant de l'azote. Particulièrement approprié comme neutralisant en rajoutant au premier rinçage après utilisation d'un détergent faiblement alcalin

Produits additifs

- Neodisher® antimousse S : additif à base d'huile de silicone émulsionnée. Une petite dose suffit même à faible température pour éviter de la mousse

Désinfectant pour surfaces alimentaires

- Neoform K Plus : désinfection terminale après la phase de rinçage ou nettoyage et désinfection en une seule opération.

	Neodisher N			Neodisher Z			Neodisher A8		Neodisher F	Neodisher GK	Neodisher FA	Neodisher FA		Neodisher FT	Neoform K Plus	Neoform K Plus		
Utilisation																		
- En autoclaveur	•	•	•	•	•	•	•	•	•	•	•	•	•	•	•	•	•	
- En manuel																		
Fonction																		
- Lavage				•	•	•	•	•	•	•	•	•	•	•	•	•	•	
- Neutralisation	•	•	•															
Agents																		
- A.C.S.	-	-	-	-	-	-	Chlore	Chlore	-	Chlore	-	-	-	Chlore	Silicone	-	-	
- Alcalis caustiques							•	•	•					•				
- Sels d'alcalis							•	•	•									
- Agent complexants							•	•	•					•				
- Combinaisons phosphorique	•	•	•				•	•	•					•				
- Acide	•	•	•	•	•	•												
- Tensioactifs, agents émuls.															•			
Domaine pH	Acide	Acide	Acide	Acide	Acide	Acide	Alcalin	Alcalin	Alcalin	Alcalin	Alcalin	Alcalin	Alcalin	Alcalin	Alcalin	Neutre	-	-
Etat physique	Liquide	Liquide	Liquide	Liquide	Liquide	Liquide	Poudre	Poudre	Poudre	Poudre	Poudre	Liquide	Liquide	Liquide	Liquide	Liquide	Liquide	Liquide
Conditionnement	Flacon	Bidon	Bidon	Bidon	Bidon	Bidon	Seau	Flacon	Seau	Seau	Seau	Bidon	Bidon	Bidon	Flacon	Bidon	Bidon	
Poids	1 l	5 l	12 kg	5 l	10 l	20 l	10 kg	1 kg	3 kg	10 kg	3 kg	5 l	10 l	12 kg	1 l	5 l	10 l	
Réf.	148606	148600	148601	148602	148603	148615	148616	148607	148619	148620	148621	148622	148623	148625	148627	148629B	148630B	
€	NC -	NC -	NC -	NC -	NC -	NC -	NC -	NC -	NC -	NC -	NC -	NC -	NC -	NC -	NC -	NC -	NC -	

Détergents et nettoyants RBS

Gamme de produits nettoyants pour utilisations diverses.

- Disponibles à différents domaine de pH
- Proposés avec ou sans phosphate

Détergents liquides pour nettoyage manuel, ultrason, ou trempage

- T 141 : nettoyant détergent polyvalent alcalin
- T 105 : détergent alcalin
- T 115 : détergent alcalin sans phosphate
- T 120 : détergent alcalin sans phosphate, sans chlorure
- T 230 : détergent neutre
- T 305 : détergent acide à base d'acide phosphorique
- T 310 : détergent acide sans acide phosphorique
- T 342 : nettoyant désoxydant à base d'acide nitrique

Détergents liquides pour machine à laver automatique

- 50 : détergent Alcalin
- A 260 : détergent Neutre
- B 136 : détergent Acide à base d'acide phosphorique

Détergents en poudre pour machine à laver automatique

- SOLID : détergent alcalin
- SOLID pF : détergent alcalin sans phosphate

Neutralisants acides pour machine à laver automatique

- A 375 : Neutralisant acide sans phosphate
- NA 2 : Neutralisant acide à base d'acide phosphorique
- A utiliser conjointement avec les détergents alcalins

Agent de nettoyage et de décontamination radioactive

- IND 470 : nettoie et décontamine, sans halogène



711666



711669



711670



711687

	T 105	T 115	T 120	T 230	T 305	T 310	T 141	50	A 260	B 136	SOLID	A 375	NA 2	IND 470	
Utilisation															
Machine automatique															
Manuelle ou par trempage
Pour bain à ultrason
Application															
Verrerie		
Inox, plastique, porcelaine		
Matériaux sensibles (Al, Zn, et alliages)				.			.		.						
Détartrant, désoxydant					.	.				.					
Idéal pour cages d'animaux													.	.	
Neutralisant acide												.	.		
Décontamination radioactive															.
Etat physique															
Liquide
Poudre															
pH	Alcalin	Alcalin	Alcalin	Neutre	Acide	Acide	Alcalin	Alcalin	Neutre	Acide	Alcalin	Acide	Acide	Alcalin	
Composition															
Sans phosphate				
Sans chlorure			.												
A base d'acide phosphorique										.					
Conditionnement	4 x 5 l	4 x 5 l	4 x 5 l	4 x 5 l	4 x 5 l	4 x 5 l	4 x 5 l	4 x 5 l	4 x 5 l	4 x 5 l	2 x 4,5 kg	4 x 5 l	4 x 5 l	4 x 5 l	
Réf.	711668	711666	711669	711670	711671	711672	711688	711673	711686	711676	711687	711679	711680	711681	
€	NC -	NC -	NC -	NC -	NC -	NC -	NC -	NC -	NC -	NC -	NC -	NC -	NC -	NC -	NC -
Conditionnement	5 l	-	5 l	5 l	5 l	5 l	5 l	5 l	5 l	5 l	4,5 kg	5 l	5 l	5 l	
Réf.	711668A	-	711669A	711670A	711671A	711672A	711688A	711673A	711686A	711676A	711687A	711679A	711680A	711681A	
€	NC -	-	NC -	NC -	NC -	NC -	NC -	NC -	NC -	NC -	NC -	NC -	NC -	NC -	NC -

NETTOYAGE ET DESINFECTION

HYGIÈNE SÉCURITÉ

Détergents désinfectants Franklab



	TFD 4	TFD 4 PF	TFD Neutre	DDN 9	TFD 7	TFD 7 PF	TFD 14	TFD 14 PF	Neutrax PF	Phosphax	NA 6	TFD Poudre
Type	Détergent dégraissant moussant			Détergent désinfectant neutre pour la pré-désinfection des DM	Détergent dégraissant alcalin pour autolaveurs				Agent de rinçage acide pour autolaveurs	Neutralisant acide pour autolaveurs et rénovation des instruments chirurgicaux	Détergent détartrant pour le nettoyage des cages d'animaux	Détergent alcalin en poudre pour autolaveurs
Utilisation												
Autolaveurs					x	x	x	x	x	x	x	x
Manuelle ou trempage	x	x	x	x						x	x	x
Bain à ultrasons	x	x	x	x						x		
Propriétés												
Désinfectant				x								
Décontaminant radioactive	x	x	x	x	x	x	x	x				x
Application												
Verrerie	x	x	x	x	x	x	x	x	x			x
Inox, plastique, porcelaine	x	x	x	x	x	x	x	x	x			x
Matériaux sensibles			x	x	x	x			x	x	x	
Cages pour animaux										x	x	
Neutralisant									x			
Type	Liquide	Liquide	Liquide	Liquide	Liquide	Liquide	Liquide	Liquide	Liquide	Liquide	Liquide	Poudre
pH	Alcalin	Alcalin	Neutre	Neutre	Alcalin	Alcalin	Alcalin	Acide	Acide	Acide	Acide	Alcalin
Composition												
Sans phosphates		x				x		x	x			x
Sans chlorure	x	x	x		x	x	x	x	x			x
A base d'acide phosphorique										x	x	
Réf.	711590	711552	711526B	711591	711592	711593	711542B	711557	711540B	711594	711565	711173
Conditionnement	4 x 5 l	4 x 5 l	4 x 5 l	4 x 5 l	4 x 5 l	4 x 5 l	4 x 5 l	4 x 5 l	4 x 5 l	4 x 5 l	4 x 5 l	4 x 5 kg
€	NC -	NC -	NC -	NC -	NC -	NC -	NC -	NC -	NC -	NC -	NC -	NC -
Réf.	711169B	711552A	711526A	711514B	711170B	711549	711542A	711557A	711540A	711528B	711565A	711173A
Conditionnement	1 x 5 l	1 x 5 l	1 x 5 l	1 x 5 l	1 x 5 l	1 x 5 l	1 x 5 l	1 x 5 l	1 x 5 l	1 x 5 l	1 x 5 l	1 x 5 kg
€	NC -	NC -	NC -	NC -	NC -	NC -	NC -	NC -	NC -	NC -	NC -	NC -
Réf.					711253	711555	711527	711558	711172	711563	711595	-
Conditionnement					2 x 10 l	2 x 10 l	2 x 10 l	2 x 10 l	2 x 10 l	2 x 10 l	2 x 10 l	-
€					NC -	NC -	NC -	NC -	NC -	NC -	NC -	-
Réf.					711253A	711555A	711527A	711558A	711172A	711563A	711174	-
Conditionnement					1 x 10 l	1 x 10 l	1 x 10 l	1 x 10 l	1 x 10 l	1 x 10 l	1 x 10 l	-
€					NC -	NC -	NC -	NC -	NC -	NC -	NC -	-

Neutralisant Anios RN



Rinçant et neutralisant machine.
Neutralisation des résidus alcalins provenant des agents détergents et de l'eau lors du cycle de lavage en machine automatique des dispositifs et instruments médico-chirurgicaux.

- Adapté aux cycles court de lavage des cuves
- Effet complexant des minéraux
- Traçable par conductimétrie (1,77 mS/cm)
- Formulé à base d'acide phosphorique (pH 2,5)
- Mode d'emploi : dilution entre 0,1 et 0,5 % (1 à 5 ml/l) ; rinçage à l'eau en fin de cycle

Réf.	Désignation	€
059941A	ANIOS RN - Bidon 5 l	NC -
059942	ANIOS RN - Bidon 10 l	NC -

Détergent spécifique pour la verrerie Lancer LLL



- Utilisable en lavage machine jusqu'à 95 °C
- Applicable à tout type de verrerie : laboratoire, alimentaire, biberonnerie
- A base d'hydroxyde de sodium, non agressif pour l'environnement en utilisation normale
- En bidon de 10 litres

NOUVELLE FORMULATION :

- Sans phosphate
- Non toxique

Réf.	Désignation	€
331700B	Détergent liquide LLL 10 litres	NC -

Neutralisant liquide Lancer NLL



- Solution de rinçage spécifique pour la verrerie, permet l'obtention du pH neutre après lavage
- Applicable à tout type de verrerie : laboratoire, alimentaire, biberonnerie
- A base d'acide acétique, non agressif pour l'environnement en utilisation normale
- En bidon de 10 litres

Réf.	Désignation	€
331701	Neutralisant liquide NLL 10 litres	NC -

Broxal® classic sel régénérant



- Sel compacté pour l'adoucissement de l'eau des lave-vaisselles
- Convient à tout type de lave-vaisselle

Réf.	Désignation	€
155006	Sel régénérant Broxal gros pour la vaisselle 2 kg	NC -

Sel régénérant Lancer



Sel blanc de très haute pureté, sans insolubles risquant de bloquer l'adoucisseur. Le conditionnement au kilo correspond exactement à la quantité nécessaire pour remplir le pot à sel (évitant ainsi les dosages aléatoires). L'emballage à l'unité permet de conserver sa granulométrie afin de faciliter sa dissolution lors d'un cycle (sans risque d'agglomération).

- Permet une manipulation plus aisée (poignée incorporée, plus facile à stocker) et la réduction des emballages (norme ISO 14001)

Réf.	Désignation	€
331705B	Sel régénérant - les 2 kg	NC -

Sel régénérant pour machines à laver automatiques



Adoucit l'eau utilisée lors du lavage, permettant un nettoyage sans trace.

- Chlorure de sodium
- Présenté en granulés blancs d'odeur neutre

Réf.	Désignation	€
711667	Sel régénérant, seau 5 l	NC -

Sel régénérant NEOSEL



Chlorure de sodium de recristallisation obtenu par évaporation sous et vide et compressé mécaniquement. Spécialement élaboré afin d'obtenir une saumure de très haute pureté.

Réf.	Désignation	€
148608	Sel régénérant NEOSEL - seau de 5 kg	NC -

Solutions de nettoyage Tickopur et Stammopur

- Augmentent la cavitation
- Nettoient de manière intense sans composés chlorés
- S'utilisent à froid ou à chaud



Gamme	Tickopur						Stammopur
Désignation	TR 3	R 27	R 30	R 33	RW 77	J 80 U	24
Détergent	Spécial	Spécial	Neutre	Universel	Ammoniacal	Antioxydant / Anticorrosion	Désinfectant, nettoyant
Type	Concentré	Concentré	Concentré	Concentré	Concentré	Prêt à l'emploi	Concentré
Propriétés	Acide faible, pH 3 à 1%	Acide, pH 1,9 à 1%	Neutre, pH 7	Alcalin, pH 9,9 à 1%	Alcalin, pH 9,9 à 1%	Acide, pH 2	Alcalin, pH 9,4 à 1%
Dosage	1 à 5 %	1 à 5 %	1 à 5 %	1 à 5 %	5 à 10 %		1 à 2 %
Remarques	A base d'acide nitrique, sans phosphate	Bactéricide, algicide, fongicide	-	-	-	Utilisation dans des béchers en verre / plastique	-
Recommandées pour les matériaux suivants	Acier, acier inoxydable Métaux non ferreux Métaux précieux ou légers Verre Plastiques	Acier, métaux Verre Céramique Plastiques	Acier Métaux non ferreux Aluminium Verre Caoutchouc Composés optiques, tamis	Métaux Verre Céramique Plastiques Caoutchouc	Acier, acier inoxydable Métaux non ferreux Verre Composés optiques, tamis Plastiques	Métaux non ferreux Aluminium Cuivre Optiques de microscope électronique Plastiques	Hautement compatible
Éliminent	Résidus de minéraux Corrosion Graisse Huile Cires Pigments Résidus de broyage et de polissage	Rouille Tartre Résidus de minéraux Silicates Phosphates Ciment Traces d'urine	Graisse Huile Poussière Protéines Cires Films silicone	Graisse Huile Résidus d'encre Protéines Cires Films silicone	Graisse Huile Cires Films silicone Lubrifiants Résidus de broyage et de polissage	Couches d'oxyde Couches de sulfite	Bactéries Tuberculose Levures Virus (BVDV, HBV, HCV, HIV) Anticorrosion
Réf. - 1 litre	780143	780146	780149	780152	780155	780158	-
€	NC -	NC -	NC -	NC -	NC -	NC -	-
Réf. - 2 litres	780144	780147	780150	780153	780156	780159	780161
€	NC -	NC -	NC -	NC -	NC -	NC -	NC -
Réf. - 5 litres	780145	780148	780151	780154	780157	780160	780162
€	NC -	NC -	NC -	NC -	NC -	NC -	NC -
Réf. - 25 litres	-	-	-	-	-	-	780163
€	-	-	-	-	-	-	NC -

Détergents 7X



- Adaptés à l'entretien du matériel destiné à la culture cellulaire
- Non toxiques
- Utilisables en toute sécurité pour les nettoyages les plus délicats
- Convient à une utilisation en machine et en bains à ultrasons

Réf.	Désignation	Bidon de	Unités/ carton	€/ carton
150115	Détergent 7X	3,8 litres	4	NC -
150117	Détergent 7X O-Matic	4 litres	4	NC -

Détergent L-900 pour plastiques



Détergent liquide pour le nettoyage des plastiques à pH neutre. S'utilise à une concentration de 5 %.

Réf.	Désignation	€
029301	Détergent liquide L-900 (bidon de 4 litres)	NC -

Détergent Aquet



- Sans phosphate
- PH neutre
- Pour les surfaces en verre, en plastique
- Non ionique
- Biodégradable
- A utiliser dilué à 1 %

Réf.	Désignation	€
088831	Détergent Aquet 20 poches x 20 ml	NC -
085935	Détergent Aquet 4 litres	NC -

Nettoyant dégraissant concentré Saniris



- Concentré moussant toutes surfaces
- Dégraisse et détruit les mauvaises odeurs de façon durable
- Sans dérivés phénoliques, sans colorants, sans métaux lourds, sans phosphates
- Formules aux huiles essentielles ou parfum neutre

Parfum	Flacon 1 l	Bidon 5 l
Garrigue (thym, romarin, menthe, eucalyptus)	005641A	005642A
Lavande (lavande, bergamote, citron)	005644A	005645A
€	NC -	NC -
Parfum neutre	005647A	005648A
€	NC -	NC -

Détergent dégraissant/décontaminant radioactivité moussant TFD4



- Liquide translucide inodore
- Solution alcaline (pH à 3 % = 11,8 ; pH à 10% = 12,5 ; pH pur = 13,5 ; densité = 1,08)
- Composition : agents tensioactifs anioniques et non ioniques, agents séquestrants, agents stabilisants
- Propriétés : détergent, dégraissant bactéricide, décontaminant de la radioactivité moussant, également pour les bains à ultra sons

Mode d'emploi :

- + Action immédiate : verser TFD4 sur la surface à nettoyer. Laisser agir quelques instants et frotter. Rincer.
- + Action rapide : diluer TFD4 (de 3 à 5 %) dans de l'eau chaude à environ 50 °C.
- + Tremper le matériel pendant une heure. Brosser si nécessaire. Rincer abondamment à l'eau.
- + Action normale : préparer une solution de TFD4 de 0,5 à 3 % avec de l'eau chaude.
- + Immerger le matériel de 4 à 12 h. Rincer abondamment.

Réf.	Désignation	€
711169B	Détergent / décontaminant radioactivité TFD4 5 litres	NC -

Détergent LIPSOL



Agent de nettoyage concentré pour applications de laboratoire et industrielles.

- Non corrosif, non irritant
- Sans phosphate et sans enzyme, entièrement biodégradable
- Efficace comme agent de décontamination radioactive
- Entièrement éliminé par rinçage
- Livré dans un carton robuste aux normes UN
- Bouchon inviolable
- Classification selon les dernières normes des CHIP (chemical regulations and categories chemical chemical for handling and transport)

Mode d'emploi

- + Solution diluée de 2 à 5 %
- + Tremper les instruments entre 2 et 24 heures
- + Bien rincer à l'eau avec un rinçage final à l'eau distillée
- + Non recommandé pour les machines à laver

Réf.	Désignation	€
090844	Détergent LIPSOL - bidon de 5 litres	NC -



Voir autres décontaminants radioactivité page 1328

Aniosyme X3 - détergent pré-désinfectant de l'instrumentation



- Nettoyage renforcé et pré-désinfection de l'instrumentation
- Détergent ultra haute performance, pouvoir nettoyant dégraissant
- Liquide limpide bleu
- Efficacité antimicrobienne optimisée dès 5 minutes
- Nettoyage en bac à ultra-sons
- Ramassage de l'instrumentation souillée
- Complexe tri-enzymatique combiné à un tensioactif non ionique nouvelle génération
- pH neutre : compatible avec les alliages d'aluminium (pH du produit pur : environ 8)
- Formulé sans chlorure : effet anticorrosif vis-à-vis des matériaux

Mode d'emploi

- + Diluer à 0,5%, soit verser une dose de 25 ml pour 5 litres d'eau froide ou tiède
- + Immerger complètement le dispositif (temps de trempage conseillé : 5 min)
- + Brosser si nécessaire
- + Rincer soigneusement à l'eau du réseau (de bonne qualité microbiologique)
- + Essuyer avec un champ propre

	25 doses de 25 ml	200 doses de 25 ml	Flacon doseur de 1 litre	12 flacons doseur de 1 litre	Bidon de 5 litres	4 bidons de 5 litres
Réf.	059918A	059918	059919A	059919	059920A	059920
€	NC -	NC -	NC -	NC -	NC -	NC -



Anioxyde 1000 - désinfectant pour instruments



Désinfection totale ANIOS de haut niveau du matériel chirurgical, médical, du matériel d'endoscopie, du matériel thermosensible et des dispositifs médicaux.

Composition

- + Production extemporanée d'acide peracétique à partir de l'acétyl-caprolactame (système PHERA). ANIOXYDE 1000 générateur contient 3 % de peroxyde d'hydrogène.

Mode d'emploi

- + Nettoyer et rincer très soigneusement tout instrument avant le trempage dans ANIOXYDE 1000 (solution activée)
- + Avant la 1ère utilisation, attendre au moins 30 minutes
- + Vérifier le taux d'acide peracétique avec une bandelette ANIOXYDE 1000
- + Temps de trempage : 10 minutes (30 minutes pour les spores)
- + Rincer très soigneusement à l'eau stérile ou filtrée

Réf.	Désignation	Unités/ carton	€/ carton
059669	Anioxyde 1000, bidon de 5 l	4	NC -
059669A	Anioxyde 1000, bidon de 5 l	1	NC -

Anios'Clean Excel D - nettoyant pré-désinfectant des instruments



- Parfum citron
- Large spectre antimicrobien
- Peut être utilisé en bac à ultra sons
- pH pur : 7 : formulation efficace en eau douce et en eau dure
- Non corrosif, compatible avec un large panel de matériaux

Mode d'emploi

- + A diluer à 0,5 % : soit une dose de 25 ml dans 5 litres d'eau froide ou tiède du réseau
- + Temps de trempage conseillé : 15 min.
- + Rincer soigneusement à l'eau de réseau
- + Essuyer avec un champ propre

	200 doses de 25 ml	12 flacons de 1 litre	Flacon de 1 litre	4 bidons de 5 litres avec une pompe
Réf.	059851	059852	059852A	059853
€	NC -	NC -	NC -	NC -

Détergent désinfectant neutre DDN9



- Pour la pré-désinfection des instruments : recommandé pour les instruments creux de forme complexe
- Adapté aux bacs à ultrasons
- Antibactéricide et levuricide

Réf.	Désignation	€
711514B	Détergent désinfectant DDN9, bidon de 5 litres	NC -
711515	Détergent désinfectant DDN9, flacon de 1 litre	NC -
711516	Détergent désinfectant DDN9, 250 sachets de 25 ml	NC -



Stéranios 2 % et Opaster'Anios - Désinfection totale à froid des instruments



Mode d'emploi

- + Prêt à l'emploi : ne pas diluer
- + Nettoyer et rincer très soigneusement tout instrument avant le trempage
- + Temps de trempage selon le spectre d'efficacité recherché :
 - bactéricidie, fongicide, virucidie : 20 minutes
 - sporidie : 1 heure

Désinfectant à froid des instruments.

Stéranios 2 %

- Simple : pas d'activateur de pH neutre
- Efficace : bactéricidie, fongicide et virucidie en 20 minutes, sporidie en 1 heure

Opaster'Anios

- Désinfectant de haut niveau pour dispositif médicaux thermosensibles
- Activité bactéricide, virucide, fongicide, et mycobactéricide en 5 min.
- Effet anticorrosif vi-à-vis des métaux stérile ou filtrée 0,2 µm
- Large compatibilité avec tout type de matériaux
- Actif sur Clostridium Difficile 0127

Stéranios 2 %

Réf.	Désignation	€
059605	Stéranios 2 %, 4 bidons de 5 litres	NC -

Opaster'Anios

Réf.	Désignation	€
059917A	Opaster'Anios, bidon de 5 litres	NC -
059917	Opaster'Anios, 4 bidons de 5 litres	NC -
059987	Bandelettes de contrôle - tube de 50	NC -

Bacs de trempage ANIOS



Bacs de trempage pour le ramassage, la pré-désinfection de l'instrumentation.

- Deux modèles : 2 et 5 litres
- A utiliser avec SterAnios et Aniosyme DD1
- Version 2 litres avec ou sans fente sur le couvercle

Réf.	Modèle	Dim. int. (mm)	Dim. ext. (mm)	€
059815	2 l.	230 x 170 x 90	295 x 200 x 130	NC -
059817	2 l. avec fente	230 x 170 x 90	295 x 200 x 130	NC -
059816	5 l.	365 x 255 x 125	430 x 290 x 125	NC -

Bac de trempage autoclavable



- Pour la pré-désinfection et la désinfection
- Bac en polypropylène autoclavable à 134 °C pendant 18 min
- Equipé d'une poissonnière et d'un couvercle

Réf.	Désignation	Dimensions L x l x h (mm)	Volume (l)	€
972534	Bac	257 x 180 x 128	3	NC -
972536	Bac + plateau	890 x 200 x 145	12	NC -

Bac de trempage non autoclavable



- Pour la pré-désinfection et la désinfection
- Equipé d'une poissonnière et de poignées creuses
- Couvercle transparent antiprojection facilitant l'introduction d'objets sans ouverture du couvercle

Réf.	Désignation	Dimensions L x l x h (mm)	Volume (l)	€
972538	Bac	550 x 200 x 120	5	NC -
972539	Bac sans robinet	390 x 290 x 170	10	NC -
972540	Bac avec robinet	615 x 400 x 220	30	NC -

DNA-ExitusPlus et DNA-ExitusPlus IF - RNase-ExitusPlus

DNA-ExitusPlus

Pour la décontamination en 10 minutes à température de 20 °C ou plus. Pour la décontamination des surfaces, des appareils, des plastiques et de la verrerie ainsi que des pipettes. Il suffit d'appliquer le produit sur les surfaces à décontaminer ou de plonger les récipients dans le produit décontaminant. Mode d'emploi fourni avec le produit. A base de composés biodégradables. Intègre un indicateur coloré permettant de repérer la surface traitée avant essuyage (Version IF sans indicateur).

DNA-ExitusPlus

Volume	100 ml	500 ml	1 l	2,5 l
Vaporisateur	049918	049920	-	-
€	NC -	NC -	-	-
Flacon	-	-	049922	049923
€	-	-	NC -	NC -

DNA-ExitusPlus IF

Volume	100 ml	500 ml
Vaporisateur	049927	049929
€	NC -	NC -



Dutscher.com

RNase-ExitusPlus

Solution de nettoyage non alcaline, non corrosive, non carcinogène, hautement active pour la contamination due aux RNases. Stable environ 18 mois et résistante à la chaleur. Composés biodégradables, non toxiques. Acides minéraux et substances alcalines non dommageables pour les équipements même après des temps d'incubation prolongés. Une température d'environ 50 °C va augmenter la vitesse de réaction. Conserver à température ambiante.

Volume	500 ml	1 l	2,5 l
Vaporisateur	049912	-	-
€	NC -	-	-
Flacon	-	049914	049915
€	-	NC -	NC -

RNase Away et DNA Away

Éliminez toutes traces de RNase et d'ADN !

RNase Away

Prête à l'emploi, la solution RNase Away évite tout risque de contamination par RNase. En vaporisateur ou en flacon.

DNA Away

Pour éliminer toute trace d'ADN sur les stations de travail en PCR, les paillasse et l'équipement. Prêt à l'emploi.

Vaporisateur et flacon RNase Away

Désignation	Vaporisateur 475 ml	Flacon 250 ml	Flacon 1 litre	Flacon 4 litres
Réf.	038184	038185	038186	038187
€	NC -	NC -	NC -	NC -

Flacon DNA Away

Réf.	Désignation	€
038188	Flacon de 250 ml de DNA Away	NC -



Décontaminant DNADecon

- Solution de décontamination très efficace pour l'élimination de la contamination par l'ADN et l'ARN sur les surfaces, les instruments et les équipements de laboratoire
- Idéal pour la décontamination des lieux de travail PCR, car il détruit et élimine complètement les molécules d'ADN de toute surface
- Peut également être utilisé pour la décontamination des chambres d'électrophorèse, des pipettes, des tubes de réaction, etc...

Les + : prêt à l'emploi, non alcalin, non cancérigène

Réf.	Désignation	€
215445	Bouteille spray 250 ml	NC -
215446	Recharge 500 ml	NC -



Incubator-Clean™

PanReac
AppliChem
ITW Reagents



Désinfectant en solution pour les incubateurs, les pailles stériles en culture de cellules et en laboratoire de biologie moléculaire.

Evite contamination et croissance de champignons et de spores, des levures, bactéries et spores, mycoplasmes et virus (y compris HIV et Hépatite B).

- Composant actif : benzylammonium quaternaire
- Non toxique et biodégradable
- Compatible avec la plupart des surfaces de travail : aluminium, chrome, acier nickel, polycarbonate...

- Stabilité : minimum 3 ans
- Recommandations d'utilisation :
 - incubateurs : passer le spray dans les incubateurs tous les 15 jours
 - sèche sans laisser de résidu, il n'est donc pas nécessaire de rincer
 - pailles stériles : à utiliser avant chaque manipulation sur la paille

Réf.	Désignation	€
670931	Incubator Clean, spray de 500 ml	NC -

Incuwater-Clean™

PanReac
AppliChem
ITW Reagents



Désinfectant à utiliser dans les bacs à eau des incubateurs.

- Nontoxique, non volatile
- N'abîme pas l'acier inox ou les plateaux en cuivre des incubateurs à CO2
- Conditions d'utilisation : ajouter 50 ml d'Incuwater-Clean dans le bac à eau avec de l'eau stérile - à renouveler toutes les deux semaines

Réf.	Désignation	€
670934	Incuwater Clean 100 ml	NC -

Mycoplasmes - Prévention

Biogard S

- Désinfectant de surface
- Compatible avec tous types de surface
- Sans alcool, phénol, formaldéhyde
- Nontoxique et biodégradable

Réf.	Désignation	Vol.	€
500176	Biogard S Désinfectant de surface en spray	1 l	NC -



Biogard A désinfectant bac à eau incubateur CO2

- Non toxique, non volatile
- Compatible avec inox

Réf.	Désignation	Vol.	€
500177	Biogard A Désinfectant de bains-marie et d'incubateurs CO2	100 ml	NC -



Désinfectant pour bain-marie Aquabator-Clean

PanReac
AppliChem
ITW Reagents



- Bactéricide
- Dosage : 10 ml par litre de bain
- Stabilité : 100°C
- Durée d'efficacité : 1 à 2 semaines
- Changer d'eau toutes les 4 à 6 semaines
- Biodégradable

Réf.	Désignation	€
670935	Désinfectant Aquabator-Clean flacon 250 ml	NC -

Désinfectant pour bain-marie Rea-Stabil

- Bactéricide
- Composants : Biguamide tensioactifs et colorants
- Coloration : Bleue
- Dosage : 1 ml par litre de bain
- Stabilité : 70 °C
- Durée d'efficacité : 2 à 3 mois
- Biodégradable, non toxique



Réf.	Désignation	€
074022	Désinfectant Rea-Stabil flacon 200 ml	NC -

Désinfectant pour bain-marie Aquanet

- Bactéricide
- Composants : Chlore de didecylidiméthylammonium, chlorure de benzalkonium
- Coloration : bleue
- Dosage : 33ml par litre de bain
- Stabilité : 135°C
- Durée d'efficacité : 2 mois

Réf.	Désignation	€
063103	Désinfectant Aquanet flacon 100 ml	NC -
063104	Désinfectant Aquanet flacon 1 l	NC -



Nettoyant pour autoclave

- Acide faible à utiliser dilué pour nettoyer les autoclaves
- A utiliser sur les parois et également pour nettoyer les réservoirs d'eau

Réf.	Désignation	€
032204	Nettoyant pour autoclave 1 l	NC -



Comprimés et granulés pour désinfection des solutions Haz-Tab



- Comprimés agissants contre les virus, bactéries, champignons
- Granulés absorbants et désinfectants
- A base de dichloroisocyanurate de sodium (NaDcc)

Réf.	Désignation	€
074025	Tube de 100 comprimés Haz-Tab	NC -
140237	Granulés Haz-Tab - tube de 500 g	NC -

Destructeur d'odeur Anios'R



- Destructeur d'odeur, effet rémanent du parfum
- Nettoie et parfume agréablement durant de longue heures les sols et surfaces lavables
- Versions 750 ml (spray destructeur d'odeur) ou 5 litres (détergent/désinfectant bactéricide), et flacon de 50 ml
- 2 parfums : Fresh garden ou Sun way
- Ne nécessite pas de rinçage

Parfum	Flacon de 750 ml	20 flacons de 50 ml	Bidon de 5 litres avec pompe
Fresh garden	059797	059865	059799
Sun way	059798	059864	059800
€	NC -	NC -	NC -



Désodorisants pour autoclave Anabac Natural

- Désodorisants aux parfums naturels
- Pour la neutralisation des odeurs dans l'autoclave
- Gamme biodégradable plus respectueuse de l'opérateur et de l'environnement
- Déposer une à deux gélules dans un béccher d'eau : la capsule fond et dégage un agréable parfum
- Pas de résidus
- Flacon de 50 gélules (100 g)
- Conservation : 15 - 25 °C



Parfum	Noix de coco	Vanille	Mimosa
Réf.	112045	112046	112047
€ le flacon	NC -	NC -	NC -



Désodorisants pour autoclave Anabac



Gamme de désodorisants pouvant être utilisés pour neutraliser les odeurs dans l'autoclave.

Réf.	Désignation	€ les 100
150280	Déodorant Classic autoclaves (gélules)	NC -
150281	Déodorant Poma autoclave (gélules)	NC -
150282	Déodorant Citrus autoclave (gélules)	NC -
150321	Déodorant Anabac Peach (gélules)	NC -

Odo-clave



- Neutraliseur d'odeurs
- Sachet à placer dans l'autoclave
- Format 32 x 32 mm

Réf.	Parfum	€ les 100
085953	Girofle	NC -
085954	Cerise	NC -
085955	Pin	NC -
085956	Citron	NC -

Nettoyant multisurfaces Anios



Nettoyant multisurfaces destiné à l'entretien quotidien des surfaces

Mode d'emploi

- + produit prêt à l'emploi ;
- + pulvériser la solution sur la surface à nettoyer ou sur la microfibre permettant l'application du produit sur la surface ;
- + essuyer et laisser sécher ;
- + rinçage inutile sauf si la surface est susceptible d'entrer en contact avec les denrées alimentaires.

Composition

- + tensioactif en milieu hydroalcoolique ;
- + déclaration selon le règlement (CE) n° 648/2004 ;
- + contient moins de 5 % d'agents de surface non ioniques et contient également du parfum et acide lactique ;
- + agents de surface d'origine végétale.

Données physico-chimiques

- + liquide fluide ;
- + densité à + 20 °C : 1,001 ;
- + pH du produit pur à + 20 °C : 6,13 ;
- + stockage entre + 5 °C et + 30 °C.



Réf.	Désignation	€
059662B	Nettoyant multisurfaces Anios - 750 ml	NC -

Nettoyant désinfectant Virkon

Nettoyant désinfectant en pastilles effervescentes ou en poudre, à dissoudre dans l'eau, à base de monopersulfate et d'acide sulfamique. S'applique en nettoyage humide ou en pulvérisation sur les sols et surfaces.



- pH = 2,6 / efficacité prouvée : bactéricide, fongicide, virucide, sporicide
- Dose d'emploi : 1 % soit une pastille pour 500 ml, ou un sachet pour 5 litres

Réf.	Désignation	Unité de vente	€/unité de vente
972472	Pastilles Virkon 5 g	Boîte de 50	NC -
972473	Doses Virkon 50 g	Sachet 50 doses	NC -
972497	Seau Virkon 5 kg	1 seau	NC -

Désinfectant de surface Phagospray DM



Spray détergent désinfectant pour les dispositifs médicaux non invasifs et leurs surfaces.

Activité antimicrobienne : norme EN 1040, EN 1276, EN 13697, EN13727. Fongicide : norme EN 1275 (C.albicans), EN 13697 (C.albicans), EN 13624 (C.albican).

Mycobactéricide : EN 14348 (M.avium).

Virucide : EN 14476 sur Rotavirus et influenza A virus H1N1, HIV, HBV.

- Liquide limpide et incolore
- Senteurs pamplemousse
- pH à 20 °C (produit pur) : 10,5 +/- 0,5
- A utiliser pur, ne doit pas être rincé
- Pulvériser sur un linge à usage unique et appliquer sur la surface

Réf.	Désignation	€
972499	Phagospray DM 750 ml avec pulvérisateur	NC -
972500	Phagospray DM 5 litres sans pulvérisateur	NC -

Nettoyant multi-surfaces



Nettoie en profondeur toutes les surfaces, sans frotter

Réf.	Volume (ml)	€
280009	750	NC -

+ d'info Dutscher.com

Incidin Oxyfoam S spray sporicide nettoyant désinfectant



- Pour surfaces et instruments
- Produit prêt à l'emploi sporicide, virucide, bactéricide, fongicide
- Technologie Hi-Speed H2O2, à base de peroxyde d'hydrogène
- Nettoyant désinfectant pour dispositifs médicaux (DM classe IIb) et surfaces (Biocide Groupe 1-TP2)
- Sans alcool

Mode d'emploi

- + Pulvériser directement sur la surface à environ 30 cm de distance
- + Laisser sécher

Réf.	Désignation	€
061489A	Incidin Oxyfoam S - Flaçon pulvérisateur 750 ml	NC -

Aniospray Surf 29 - désinfectant à pulvériser

- Désinfection des surfaces, du matériel médical et des dispositifs médicaux non immergeables et non invasifs, préalablement nettoyés
- Prêt à l'emploi : actif sur virus enveloppés en 1 minute
- Ne laisse ni trace au séchage, ni film gras après pulvérisation
- Solution limpide incolore
- pH à + 20 °C : environ 5,5
- Une pression de pulvérisation : 1 ml de produit

Mode d'emploi

- + Pulvériser directement sur la surface
- + Laisser la pièce fermée pendant 15 minutes minimum

	12 flacons de 1 litre avec 4 pulvérisateurs	4 bidons de 5 litres
Réf.	059844	059845
€	NC -	NC -

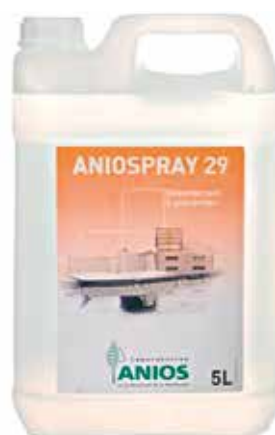

Aniospray Quick - désinfectant à pulvériser

- Prêt à l'emploi
- Activité à large spectre en peu de temps
- Ne laisse pas de traces après séchage
- Odeur agréable
- Sans aldéhyde, ni couleur
- pH à 20 °C : 5,5

Mode d'emploi

- + Nettoyer préalablement la pièce avec un détergent désinfectant Anios
- + Pulvériser uniformément
- + Laisser sans contact pendant 30 secondes

	12 flacons de 1 litre avec 4 pulvérisateurs	4 bidons de 5 litres
Réf.	059915	059916
€	NC -	NC -



Surfa'Safe premium - mousse désinfectante de surface

- Mousse détergente désinfectante destinée au nettoyage et à la désinfection des surfaces
- Bactéricide, fongicide, virucide

Mode d'emploi

- + Appliquer la mousse détergente désinfectante sur la surface
- + Répartir la mousse
- + Respecter le temps de contact selon l'activité antimicrobienne recherchée
- + Laisser sécher
- + Ne pas rincer (sauf pour les surfaces en contact avec les denrées alimentaires, la peau ou les muqueuses)

	Mousse compacte	Mousse diffuse	formule parfumée
Réf. flacon de 750 ml	059841	059842	059843
€	NC -	NC -	NC -



Détergent désinfectant FB Spray

- Pour le bio-nettoyage des surfaces hautes
- Prêt à l'emploi, compatible avec les surfaces en contact avec les denrées alimentaires
- pH neutre (pH 6+/-1)
- A base d'agents de surfaces non ioniques et de chlorure de didecylmethylammonium
- Sans CMR, sans colorant, sans parfum
- Actif sur Bacillus subtilis et Clostridium difficile

Réf.	Désignation	Unités/carton	€/carton
711575	FB Spray 750 ml	12	NC -



Nettoyant désinfectant virucide VIROSPRAY

- Pour le nettoyage et la désinfection des dispositifs médicaux réutilisables et non immergeables
- Combinaison bi-alcool pour un spectre d'activités renforcé
- Séchage rapide et sans trace, sans rinçage
- Activités bactéricide, levuricide, tuberculocide, virucide, sporicide
- Formulation à base de tensioactif amphotère, alkylamine en solution alcoolique ; sans aldéhyde et sans ammonium quaternaire
- pH 7

Réf.	Désignation	Unités/carton	€/carton
711584B	Virospray pulvérisateur 1 l	6	NC -



Alcool isopropylique 70 % « Biocide »



- Effet biocide
- Pour la désinfection corporelle (sur peau saine) et des surfaces

Réf.	Conditionnement	€
280018A	Aérosol 110 ml	NC -
280019A	Spray 100 ml	NC -
280020A	Bouteille 1 l	NC -
280017A	Bouteille 2 l	NC -
280021A	Bouteille 5 l	NC -
280033	Boîte de 100 tampons imprégnés	NC -
280014B*	Blisters 10 lingettes	NC -

*vendu par 24 blisters de 10 lingettes

Alcool isopropylique 70 % IP stérile



- Isopropanol conforme PE
- Fabriqué avec eau WFI ou eau purifiée
- Filtration à 0,2 µm
- Radiostérilisé
- Double emballage
- Endotoxine < 0,25 UI/ml

Réf.	Conditionnement	€
059956A	Flacon 1 l	NC -
059957A	Aérosol 400 ml	NC -

Anios Quick'Wipes



- Imprégnées d'une solution désinfectante à action rapide pour les surfaces et dispositifs médicaux non immergeables et non invasifs, préalablement nettoyés et résistants à l'alcool
- Formulation sans aldéhyde, sans colorant
- Lingettes prête à l'emploi

Mode d'emploi

- + Appliquer la lingette sur la zone à traiter
- + Respecter le temps de contact indiqué pour l'activité antimicrobienne recherchée
- + Le rinçage est inutile sauf en cas de contact prolongé avec la peau ou les muqueuses
- + Bien refermer l'emballage après chaque ouverture

Réf.	Désignation	€
059863	Lingette Anios Quick'Wipes - boîte de 120	NC -

Lingettes Wip'Anios Excel



- Lingettes désinfectantes pour le traitement des surfaces et dispositifs médicaux
- En viscosité 100 % biodégradable
- Solution d'imprégnation formulée sans alcool, sans parfum
- Large spectre virucide
- Efficacité microbienne dès 3 minutes
- Biocide de type 4 pouvant être utilisé sur des surfaces en contact avec des denrées alimentaires

Mode d'emploi

- + Appliquer la lingette sur la zone à traiter
- + Laisser sécher
- + Rincer uniquement si les zones à traiter entrent en contact avec la peau, les muqueuses ou des denrées alimentaires

Réf.	Sachet de 50	Sachet de 100
€	059849 NC -	059850 NC -



Astuce

Nettoyage et désinfection des zones critiques :
pensez à consulter notre brochure Salles Propres !

Lingettes nettoyantes désinfectantes FB Wipes

- Lingettes imprégnées, pour le traitement des surfaces et instruments
- pH neutre (pH 6) compatibles avec de nombreux matériaux
- A base d'agents de surface non ioniques et d'ammoniums quaternaires
- Activité : bactéricide, levuricide, fongicide, virucide, sporicide
- Sans rinçage (sauf surfaces en contact avec les denrées alimentaires)

Réf.	Description	Pack	€/carton de 12 packs
711599	FB Wipes XXL - grand format 240 x 300 mm	60 lingettes XXL	NC -
711607	FB Wipes - format 180 x 200 mm	100 lingettes	NC -



NOUVEAU

Lingettes Assepto biocide

- Lingettes nettoyantes pour les surfaces
- Actions virucide, bactéricide, fongicide



Réf.	Conditionnement	€
280007	Distributeur de 40 serviettes	NC -
280008	Distributeur de 100 serviettes	NC -

Lingettes désinfectantes et nettoyantes HPderm

- Pour mains, objets, surfaces, dispositifs non invasifs de classe 1
- Nettoyage et désinfection
- A base d'éthanol, chlorure de benzalkonium, chlorhexidine digluconate
- Biocide TP 1 et 2
- Activités : bactéricide, levuricide, virucide



Réf.	Description	€
061918	Boîte de 100 lingettes HPderm	NC -

Lingettes désinfectantes inodores Bactinyl®



- Format : 165 x 400 mm
- Dispositif médical classe IIa
- Pour la désinfection par contact des dispositifs médicaux non invasifs, instrumentation, matériels et équipements médicaux
- Convient pour la désinfection de la peau saine
- Solution désinfectante à base de peroxyde d'hydrogène, ammoniums quaternaires, éthanol

Activité bactéricide :

- + EN 13727 (conditions de saleté - 1 min, 20 °C)
- + EN 14561 (conditions de saleté - 5 min, 20 °C)
- + EN 16615 (conditions de saleté - 2 min +/- 15 sec, 20 °C)

Activité levuricide :

- + EN 13624 (conditions de saleté - 1 min, 20 °C)

Activité virucide :

- + EN 14476

Réf.	Description	€ boîte de 120 lingettes
011501	Lingettes désinfectantes inodores	NC -

Lingettes détergentes désinfectantes Meliseptol®



- En polyéthylène téréphtalate, sans alkalamine, ni colorant, ni parfum
- Détergentes et désinfectantes imprégnées de Meliseptol® Foam pure
- Large spectre virucide
- Taille (mm) : 200 x 152

Mode d'emploi

- + Appliquer la lingette sur la zone à traiter
- + Laisser sécher
- + En cas de contamination visible : procédure en 2 temps
 - décontamination avec une lingette
 - désinfection avec une nouvelle lingette

	Boîte de 60 lingettes	Sachet de 60 lingettes
Réf.	921114	921115
€	NC -	NC -

Déterg'Anios - Nettoyage des sols et surfaces



Détergent surodorant à haut pouvoir nettoyant.

- Effet surodorant rémanent
- A effet mouillant, dispersant et solubilisant des souillures organiques et minérales
- Sans rinçage
- Nettoyage de tous types de surfaces, brillantes, protégées ou non, en milieu hospitalier
- Compatible en alternance avec des détergents désinfectants

Mode d'emploi

- + A diluer à 0,25 %, soit 20 ml ou une pression de pompe pour 8 litres d'eau froide ou tiède

Réf.	Désignation	€
059644B	Deterg'anios flacon doseur de 1 l	NC -
059664	Deterg'anios flacon, 500 doses de 20 ml	NC -
059665B	Deterg'anios 4 x 5 litres + 1 pompe doseuse	NC -
059665BA	Deterg'anios, flacon de 5 litres	NC -

Détergent neutre pour sols et surfaces DETER Surf



- Compatibilité avec un large panel de matériaux
- Dilution : 0,25 % (20 ml/8 l) en eau froide ou chaude
- Sans rinçage
- pH neutre : 7,7 (pur)
- A base d'agents tensioactifs anioniques et non ioniques
- Disponible sans parfum ou avec parfum citron

Réf.	Désignation	Couleur	€
711537	Deter Surf SP sans parfum - Bidon 1 l	Bleu	NC -
711572	Deter Surf SP sans parfum - Bidon 5 l (les 4)	Bleu	NC -
711570A	Deter Surf Citron GB - Bidon 1 l	Vert	NC -
711571	Deter Surf Citron GB - Bidon 5 l (les 4)	Vert	NC -

Anios Oxy'Floor - détergent désinfectant sols et surfaces



- Nettoyage et désinfection à spectre large pour les sols et surfaces, y compris celles pouvant entrer en contact avec les denrées alimentaires
- Poudre sans odeur
- Action simultanée de nettoyage et désinfection
- Actif sur clostridium difficile en 15 minutes
- Alternative au chlore
- Dose unique : évite le surdosage

Mode d'emploi

- + Dilution à 0,5 %, soit une dose de 25 g dans 5 litres
- + Conservation de la solution : 8 heures

Réf.	100 doses de 25 g	Seau de 1 kg
€	059861 NC -	059862 NC -

Surfanios Premium - détergent désinfectant sols et surfaces



- Produit combinant les actions détergente et désinfectante
- Efficace sur les bactéries et moisissures isolées de l'environnement hospitalier
- Produit formulé sans aldéhyde
- Optimisation des données écotoxicologiques
- Sans rinçage

Mode d'emploi

- + A diluer à 0,25 % : soit 20 ml ou une pression de pompe pour 8 litres d'eau

Réf.	Désignation	€
059783	Surfanios Premium - le flacon doseur de 1 l	NC -
059784	Surfanios Premium - 4 bidons de 5 l avec une pompe doseuse de 20 ml	NC -
059840	Surfanios Premium - 2 bidons de 5 l + 2 pompes	NC -
059782	Surfanios Premium - 500 sachets de 20 ml	NC -

Détergent désinfectant sols et surfaces Phagosurf ND

Détergent désinfectant pour les surfaces : sol, mobilier et matériel non chirurgical.

- + Activité anti-microbienne : norme NF EN 1040, norme NF EN 1276
- + Fungi : méthodologie NF EN 1275, C.albicans
- + Virus : méthodologie vs HIV, HBV : dossier scientifique sur demande.

■ Nature chimique du principe actif du produit : ammonium quaternaire, amphotère, agents coactifs

■ Aspect liquide : limpide vert / Odeur : fraîcheur citron

■ pH (20 °C - 0,25 % dilution eau du réseau) : ~ 9,4

Mode d'emploi

- + Diluer en eau froide de 0,125 % à 0,25 % en cas de salissures importantes
- + Verser en premier l'eau, puis une mesure dose de 10 ml ou 20 ml pour 8 l d'eau
- + Laisser sécher après application de 15 min. sans rincer ni essuyer selon protocole

Réf.	Désignation	€
972488	Phagosurf ND - bidon de 5 litres (les 2)	NC -



Vet'Anios - gamme spécifique animalerie

Détergent désinfectant à large spectre.

Destiné au traitement des sols, surfaces et matériels.

Anios'Clean Excel D

Détergent pré-désincrustant des instruments médicaux chirurgicaux. Adapté aux instruments thermosensibles.

- Haut niveau de détergence
- Efficace même en eau dure
- Non corrosif
- Solution limpide de couleur bleue
- pH du produit pur : 7

Activités à 20 °C :

- + Bactéricide en 5 min à 0,5 % (EN 13727, EN 14561)
- + Levuricide en 15 min à 0,5 % (EN 13624, EN 14562)
- + Tuberculocide en 60 min à 2 % (EN 14348, EN 14563)

Mode d'emploi

- + Solution concentrée, s'utilise à la dilution de 0,5 % (5 ml/l)
- + Immerger le matériel dans le bain de trempage
- + Rincer soigneusement
- + Renouveler le bain de trempage au moins une fois par jour

Vet'Anios QG



Désinfection des logements et matériels de transport des animaux domestiques et du matériel d'élevage.

- Liquide limpide parfumé de couleur jaune
- pH du produit pur : 0,5 à 2,5

Activités à 20 °C :

- + Bactéricide en 15 min à 0,5 % (EN 1656, EN 14349) ;
- + Levuricide en 30 min à 0,25 % (EN 1657, EN 16438) ;
- + Fongicide en 30 min à 4 % (EN 1657, EN 16438) ;
- + Virucide en 15 min à 1 % (EN 14675)

Réf.	Désignation	€
059938	Vet'Anios QG bidon 5L avec pompe (les 2)	NC -



Réf.	Désignation	€
059932	Anios'Clean Excel D - flacon doseur 1 l (les 6)	NC -
059933	Anios'Clean Excel D - bidon 5 l avec pompe (les 2)	NC -

Détergent haute efficacité Aniosyme Synergy WD



Détergent haute efficacité pour le nettoyage du matériel chirurgical et médical et des dispositifs médicaux.

- Pour machine à laver automatique et tunnel de lavage
- Efficace en eau douce et en eau dure
- Complexe tri-enzymatique efficace sur de nombreuses salissures
- Densité : 1,16
- Liquide limpide jaune

Mode d'emploi

- + S'utilise aux dilutions de 0,2 % et 0,5 %
- + Efficace à partir de 1 minute
- + Température maximale d'utilisation : 60 °C

Réf.	Désignation	€
061414	Aniosyme Synergy WD - Bidon de 5 l (les 2)	NC -

Désinfectant par voie aérienne Aerosept Ultra 150

- Pour la désinfection des surfaces préalablement nettoyées : maîtrise de la contamination biologique
- Nouvelle technologie sans compresseur d'air ; atomiseur ultrasonique sans chauffage du produit désinfectant
- Traitement de pièces jusqu'à 150 m³
- Fonctionnement manuel ou connecté
- Pratique, ergonomique et portatif
- Procédé conforme NF T 72-281 :
 - bactéricide et levuricide en 30 minutes
 - mycobactéricide en 45 minutes
 - fongicide et sporicide en 60 minutes

Réf.	Désignation	€
059986	Aerosept Ultra 150	NC -

Accessoire

Réf.	Désignation	€
059790A	Aseptanios AD Bidon de 2 litres	NC -

Aseptanios AD - prêt à l'emploi



Solution stabilisée d'acide peracétique et de peroxyde d'hydrogène.

- Sans métaux lourds, sans aldéhyde
- Ne laisse pas de résidus
- Bactéricide (*Pseudomonas aeruginosa*, *Staphylococcus aureus*, *Acinobacter baumannii*)
- Levuricide (*Candida albicans*)
- Sporicide (*Bacillus subtilis*, *Clostridium sporogène*)
- Fongicide (*Aspergillus niger*)



Réf.	Désignation	€
059874	Aseptanios AD - bidon de 5 litres	NC -
059790	Aseptanios AD - Bidon 2 l (lot de 4 bidons de 2 l)	NC -
059790A	Aseptanios AD - Bidon 2 l	NC -

Désinfectant par voie aérienne Aseptanios - Aerosept 500 optima



Générateurs Aerosept

Générateurs d'aérosols autonomes, mobiles et entièrement automatiques destinés à la désinfection des surfaces et dispositifs médicaux préalablement nettoyés. Utilisation avec Aseptanios AD.



- Procédé automatisé
- Démarrage différé
- Efficacité anti-microbienne prouvée conformément à la norme NF T 72-281 version 2014
- Procédé actif dès 30 minutes
- Récupération rapide des locaux en moins d'une heure
- Traçabilité informatique
- Traitement de salle jusqu'à 300 m³
- Débit constant assuré par pompe péristaltique
- Identification de la salle et de l'intervenant par lecteur code-barres

Capacité de réserve	1 bidon de 5 l
Débit nominal (l/h)	1
Poids à vide (kg)	32
Dim. (h x l x p) (mm)	900 x 350 x 400
Alimentation	240/110V - 50/60 Hz - 5A
Réf.	059882
€	NC -



Brumisateurs et désinfectants Nocolyse Food

- Pour vol. de 10 à 1000 m³
- Désinfection air et surfaces
- Economique et rapide
- Simple à programmer
- Arrêt automatique

Réf.	Désignation	€
194500	Brumisateurs Nocospray	NC -

Désinfectants

- Sans rinçage, sans résidu, ni corrosion
- Bactéricide, virucide, fongicide et sporicide
- Produits non allergène, sans danger pour l'environnement
- Validé selon NF T 72281
- A base de peroxyde d'hydrogène en solution stabilisé
- TP4 (agrée contact alimentaire)

Réf.	Désignation	Unités/ carton	€/carton
194501	Nocolyse Food	1 litre	NC -
972556	Nocolyse Food	6 x 1 litre	NC -



Aéroseptine 4

- Bombe "one shot" de désinfectant en aérosol pour surfaces et mobiliers
- Bactéricide et levuricide : efficacité en 1 minute selon EN 1040 et EN 1275



Réf.	Désignation	€
711568A	50 ml	NC -

Bactéricide One Shot

- Formule bactéricide et anti-fongicide homologuée EN1276 et EN1650
- Permet de traiter un volume jusqu'à 50 m³
- Actif 5 minutes après diffusion du produit



Réf.	Volume (ml)	€
280022A	50	NC -
280023	150	NC -

Aniosafe Manuclear NPC HF



Solution lavante pour lavage des peaux sensibles.

- Formulé sans agent détergent, enrichi en substance hydratante
- Effet protecteur vis-à-vis des éventuels polluants microbiens : résistance à la biocontamination
- Testé sous contrôle dermatologique
- Convient au peaux sensibles et usage fréquent
- Mode d'emploi : se mouiller les mains, déposer une dose de savon, se frotter les mains pendant 30 secondes, rincer et sécher soigneusement



Applications

- + Pour le lavage simple des mains et la toilette générale en milieu hospitalier
- + Recommandé en cas d'utilisation fréquente, convient aux peaux sensibles

Réf.	Désignation	€ les 12
059976	Aniosafe Manuclear NPC HF - Flaçon 1 l pour distributeur CPA	NC -
059989	Aniosafe Manuclear NPC HF - Flaçon pompe 500 ml	NC -
059990	Aniosafe Manuclear NPC HF - Flaçon pompe 1 l	NC -
059991	Aniosafe Manuclear NPC HF - Flaçon Airless 1 l	NC -

Savon doux haute fréquence Aniosafe



Solution lavante pour lavage simple.

- Formulé sans agent détergent, enrichi en substance hydratante
- Effet protecteur vis-à-vis des éventuels polluants microbiens
- Testé sous contrôle dermatologique
- Convient au peaux sensibles et usage fréquent
- Mode d'emploi : se mouiller les mains, déposer une dose de savon, se frotter les mains pendant 30 secondes, rincer et sécher soigneusement

Applications

- + Pour le lavage simple des mains et la toilette générale en milieu hospitalier
- + Recommandé en cas d'utilisation fréquente, convient aux peaux sensibles

Réf.	Désignation	€
059922	Aniosafe savon doux HF - flaçon 250 ml	NC -
059923	Aniosafe savon doux HF - flaçon pompe 500 ml	NC -
059924	Aniosafe savon doux HF - flaçon pompe 1 litre	NC -
059925	Aniosafe savon doux HF - flaçon de 1 litre airless	NC -
059926	Aniosafe savon doux HF - bidon de 5 litres	NC -



Nettoyant HPderm® 500

Nettoyant doux pour le lavage fréquent des peaux sensibles et réactives.

- Enrichi en liposaminocides végétaux, régénérants de l'épiderme
- Sans solvant, ni abrasif
- Sans parfum, ni colorant
- Les poches 061913 ne fonctionnent qu'avec le distributeur 061915
- Elaboré, fabriqué, et contrôlé sous surveillance pharmaceutique
- Sans savon

Usages

- + Nettoyage fréquent au poste de travail
- + Collectivités, agro-alimentaire
- + Hygiène domestique

Réf.	Désignation	€
061912	HPderm 500 - flaçon 1 litre	NC -
061913	HPderm 500 - poche 1 litre	NC -
061915	Distributeur pour poches	NC -



Savon sensitive Phagoderm®



Solution moussante pour le lavage simple et fréquent.

- Adapté aux peaux sensibles
- Hypoallergénique
- Sans paraben, sans colorant, sans parfum, sans phénoxyéthanol

	500 ml
Flacon pompe	972569
€	NC -

*Vendu par 12 avec 3 pompes



Savon de marseille liquide



- Fabrication traditionnelle Coprah-Olive
- Nettoyage efficace de la peau en douceur
- Formule non parfumée pour les peaux sensibles
- Formules parfumées aux huiles essentielles au pouvoir rafraîchissant

Parfum	Flacon-pompe 500 ml	Flacon-pompe 1 l	Bidon 5 l
Garrigue (thym, romarin, menthe, eucalyptus)	005628A	005629A	005630A
Agrumes (mandarine, orange, bergamote)	005631A	005632A	005633A
Lavande (lavande, bergamote, citron)	005634A	005635A	005636A
€	NC -	NC -	NC -
Parfum neutre	005638A	005639A	005640A
€	NC -	NC -	NC -

Savon surgras HPDerm pour peaux sensibles



- Pour l'hygiène quotidienne des peaux sensibles
- Base savon d'origine végétale enrichie en actifs hydratants et protecteurs d'origine naturelle (huile de karité, glycérine)
- Formule haute tolérance pour visage et corps, hypoallergénique, sans parfum ajouté

Réf.	Désignation	€
061938A	Savon surgras HPDerm - pain de 150 g	NC -

Lotion HP derm 7



Lotion moussante pour le lavage hygiénique des mains.

- Enrichie en surgraissant d'origine naturelle
- Sans parfum, sans paraben, ni colorant
- Permet des lavages fréquents
- Convient parfaitement aux peaux sensibles ou réactives
- Bactéricide (EN 1040), Fongicide sur Candida Albicans (NFT 72-301)
- Elaboré, fabriqué, et contrôlé sous surveillance pharmaceutique
- Usages : lavages hygiéniques des mains, milieu médical, paramédical et hospitalier, milieu agroalimentaire

Réf.	Désignation	€
061925	HP Derm 7 lotion - flacon pompe de 500 ml	NC -
061926	HP Derm 7 lotion - flacon de 1 l	NC -
061927B	HP Derm 7 lotion - poche de 800 ml - lot de 2	NC -
061915	Distributeur pour poches 1 l	NC -
061928	HP Derm 7 lotion - bidon de 5 l	NC -
061929	Pompe pour flacon de 1 l	NC -
061917	Distributeur métallique mural pour flacon 1L	NC -

Lingettes de nettoyage des mains

- Lingettes imprégnées pour le nettoyage des mains
- Pratiques et efficaces en l'absence de point d'eau
- Sans parfum, doux pour la peau



Réf.	Présentation	Système	Format (cm)	Formats/bobine	Contact alimentaire	Unités/carton	€/carton
193477	Seau distributeur	W14	27 x 27	58	Non	4	NC -
193478	Recharge pour seau distributeur	W14	27 x 27	58	Non	4	NC -

Dermanios Scrub CG



Antiseptique pour le lavage hygiénique et chirurgical de la peau saine.

- Bonne tolérance cutanée, pH voisin de celui de la peau
- Parfait pour les usages fréquents

Applications

- + Permet de lutter contre la flore microbienne de transition responsable d'éventuelles contaminations

Mode d'emploi

- + Traitement hygiénique : dose de 3 ml
- + Désinfection chirurgicale : dose de 2 x 3 ml
- + Se mouiller les mains
- + Déposer une dose de savon
- + Se frotter les mains et les avant-bras pendant au moins 1 min.
- + Rincer les mains pendant au moins 30 secondes
- + Sécher les mains avec une serviette à usage unique



Réf.	Désignation	€
059643	Dermanios Scrub CG, 12 flacons de 500 ml + pompes	NC -
059643A	Dermanios Scrub CG, 1 flacon de 500 ml + pompe	NC -
059656	Dermanios Scrub CG, 12 flacons de 1 litre + pompes	NC -
059656A	Dermanios Scrub CG, 1 flacon de 1 litre + pompe	NC -
059801	Dermanios Scrub CG, 12 flacons de 1 litre Airless	NC -
059801A	Dermanios Scrub CG, 1 flacon de 1 litre Airless	NC -
059802	Dermanios Scrub CG, 1 bidon de 5 litres	NC -

Dermanios Scrub Chlorhexidine 4 % - solution moussante antiseptique



- Lavage et désinfection pré-opératoire du corps entier
- Formulation sur base chlorhexidine (4 %)
- Lavage hygiénique des mains : 3 ml / 30 sec (EN 1499)
- Lavage chirurgical: 2 x 3 ml / 5 minutes (EN 12791)
- pH du produit : pH 5,5 +/- 0,5
- Sans alcool
- Agents viscosants et émoullissants : meilleure tolérance cutanée

	100 flacons de 30 ml	12 flacons de 500 ml	12 flacons de 1 litre avec pompe	12 flacons de 1 litre airless
Réf.	059866	059867	059868	059869
€	NC -	NC -	NC -	NC -

Distributeurs Anios Concept CPA



- Distributeurs muraux électroniques ou manuels
- Fenêtre de visualisation latérale
- Système de verrouillage par clé

Type	Blanc	Gris	€
Distributeur manuel	059968	059969	NC -
Distributeur électronique	059970	059971	NC -



Consommables pour distributeurs Concept CPA

- Flacon 1 l carré rétractable
- Tétine scellée

Réf.	Désignation	Unités/carton	€/carton
059972	Aniosgel 85 NPC	12	NC -
059973	Aniosgel 800	12	NC -
059974	Aniosafe savon doux HF	12	NC -
059976	Aniosafe Manuclear NPC HF	12	NC -



059976



059968



059971

Aniosgel 800



Gel hydroalcoolique thixotropique prêt à l'emploi pour le traitement hygiénique et la désinfection chirurgicale des mains.

- Large spectre antimicrobien dont l'activité sur poliovirus en 30 sec.
- Prévention de la propagation de la résistance antimicrobienne
- Sans colorant ni parfum
- Convient pour les peaux sensibles
- Préserve l'hydratation de la peau

Réf.	Désignation	€
059908	Aniosgel 800 flacon pissette 30 ml	NC -
059909	Aniosgel 800 flacon pissette 100 ml	NC -
059910	Aniosgel 800 flacon 300 ml + pompe 3 ml vissée	NC -
059911	Aniosgel 800 flacon 500 ml + pompe 3 ml vissée	NC -
059912	Aniosgel flacon pompe 1 l	NC -
059913	Aniosgel flacon airless 1 l	NC -

Aniosgel 85



Gel hydroalcoolique thixotropique pour le traitement hygiénique et la désinfection chirurgicale des mains par frictions.

- Formule hypoallergénique
- Sans substance allergisante
- Large spectre antimicrobien : activités sur bactéries, levures, moisissures et virus
- Traitement hygiénique : 3 ml / 30 secondes
- Désinfection chirurgicale : 2 x 3 ml / 2 x 45 sec.
- Ne nécessite pas de point d'eau

Réf.	Désignation	€
059825	Aniosgel 85 bleu, 1 flacon de 100 ml	NC -
059820	Aniosgel 85 bleu, 1 flacon de 300 ml + 1 pompe 1,5 ml	NC -
059632	Aniosgel 85 bleu, 1 flacon de 500 ml + 1 pompe 1,5 ml	NC -
059826	Aniosgel 85 bleu, 1 flacon de 1 litre + 1 pompe 1,5 ml	NC -
059827	Aniosgel 85 bleu, 1 flacon de 1 litre Airless	NC -
059828	Support pour flacon 300 ml	NC -
059829	Support pour flacon 500 ml	NC -

Aniosgel 85 NPC



Gel hydroalcoolique thixotropique pour le traitement hygiénique et la désinfection chirurgicale des mains par frictions.

- Intègre des agents hydratants et protecteurs de l'épiderme
- Dispose d'un large spectre antimicrobien dont l'activité sur Poliovirus en 30 secondes
- Aniosgel 85 NPC est formulé sans colorant ni parfum
- Actif sur le H1N1
- Pompe 3 ml

Mode d'emploi

- + Traitement hygiénique : 3 ml (2 pressions de pompe) pour un temps de friction de 30 sec. Frotter jusqu'à séchage complet. Ne pas rincer
- + Désinfection chirurgicale : 2 x 4,5 ml (2 x 3 pressions de pompe) pour un temps de friction total de 3 min. Frotter jusqu'à séchage complet. Ne pas rincer.

Réf.	Désignation	€
059653	Aniosgel 85 NPC, 1 flacon de 75 ml	NC -
059812	Aniosgel 85 NPC, 1 flacon pissette de 100 ml	NC -
059950	Aniosgel 85 NPC, 1 flacon bleu 300 ml + 1 pompe 3 ml vis	NC -
059951	Aniosgel 85 NPC, 1 flacon bleu 500 ml + 1 pompe 3 ml vis	NC -
059952	Aniosgel 85 NPC, 1 flacon bleu 1 l + 1 pompe 3 ml vis	NC -
059953	Aniosgel 85 NPC, 1 flacon bleu 1 l airless	NC -
059667	Support airless plastique	NC -

Gel désinfectant HPDerm 7



Voir aussi nos désinfectants en lingettes ou spray pages 1418 à 1421

Gel hydroalcoolique pour le traitement hygiénique et la désinfection des mains.

- Enrichi en glycérine, évite le dessèchement de la peau
- Sans parfum, sans paraben, ni colorant
- Permet une diminution des contaminations manuportées et s'utilise loin de tout point d'eau
- Bactéricide (EN 1040), Fongicide sur Candida Albicans (EN 1275), Virucide (NFT 72180)
- Elaboré, fabriqué, et contrôlé sous surveillance pharmaceutique
- Usages : désinfection des mains, milieu médical, paramédical et hospitalier, milieu agroalimentaire

Réf.	Désignation	Unités/ carton	€/ carton
062435	HP Derm 7 - flacon pompe 500 ml	1 flacon	NC -
062436	HP Derm 7 - flacon 1 l	12 flacons	NC -
062437	HP Derm 7 - flacon pompe 1 l	1 flacon	NC -
061917	Distributeur métallique mural pour flacon 1 l	1 distributeur	NC -

Gel hydroalcoolique Skinogel +

- Gel désinfectant hydroalcoolique prêt à l'emploi
- Formulation enrichie en glycérine pour une tolérance cutanée
- Sans parfum ni colorant
- Activité virucide complète (virus nus et enveloppés)

Réf.	Désignation	Unités/ carton	€/carton
711601	Flacon 100 ml	64	NC -
711602	Flacon pompe 500 ml	12	NC -
711603	Flacon pompe Crystal 500 ml	8	NC -
711604	Flacon pompe 1 l	6	NC -
711605	Flacon Airless 1 l	12	NC -



Gel Phyto antiseptique sans alcool pour les mains

- Formulation sans alcool
- Activités bactéricide, antifongique, levuricide, virucide ; contact 1 minute
- Protection des mains (évite le dessèchement cutané, l'irritation)
- Aux huiles essentielles

Gel Phyto antiseptique sans alcool	Réf.	Unités/ carton	€/carton
Flacon spray 10 ml	005608	100	NC -
Flacon spray 50 ml	005610A	1	NC -
Flacon pompe 500 ml	005611A	1	NC -
Flacon pompe 1 l	005612A	1	NC -
Bidon 5 l	005613A	1	NC -



Phagorub Gel SPS

- Viscosité maîtrisée adaptée pour la friction hygiénique
- Sans parfum, sans colorant et sans conservateur
- Spéciale peaux sensibles
- Principe actif : éthanol
- Bactéricide, fongicide, virucide

Réf.	Désignation	Volume (ml)	Unités/ carton	€/carton
972521	Doses	5	250	NC -
972522	Flacons	100	30	NC -
972607	Flacons + pompe montée	500	20	NC -
972526	Flacons airless	1000	12	NC -



Solution hydro-alcoolique Phagorub



Pour la désinfection des mains par friction.

- Bactéricide, fongicide, virucide (efficace en 15 secondes)
- 72 % d'éthanol - sans phénoxyéthanol, sans conservateur ni colorant

Activités :

- + Bactéricide : EN 1040, EN 1500, EN12791
- + Fongicide : EN 1275 sur C.albicans, EN 1650 sur C.albicans
- + Virucide : EN 14476 (BVDV, Vaccinia virus, HBV-HCV-HIV, Influenza A/ H5N1, Influenza A/H1N1, Rotavirus)

Usages

- + En alternative au lavage simple des mains ou au lavage hygiénique
- + En absence de points d'eau
- + Lors de contact en série
- + Avant tout geste aseptique ou en zone à atmosphère contrôlée

Réf.	Désignation	€
972502B	Phagorub - 500 ml pompe montée	NC -
972503	Phagorub - 1000 ml Airless	NC -

Gel hydroalcoolique



Réf.	Volume (ml)	€
280005	200	NC -
280006	100	NC -

Gel hydroalcoolique pour la désinfection des mains



Gel prêt à l'emploi pour le traitement hygiénique et la désinfection des mains.

- Activité bactéricide, levuricide et virucide
- Sèche instantanément, ne colle pas
- Efficace contre H1N1
- Flacon 100 ml ou 300 ml
- Flacon 300 ml avec pompe

Réf.	Conditionnement	€
011507	Flacon 100 ml avec bouchon distributeur	NC -
011506	Flacon 300 ml avec pompe montée	NC -

Crème pour les mains Manuphyl réparation intense



- Répare et protège les mains fortement abîmées par le froid, l'humidité, les lavages, les travaux, les substances irritantes...
- Formule non grasse et non tâchante, enrichie en protéines de blé et en glycérine
- Délicatement parfumée, convient aux peaux sensibles
- Aide à maintenir le pH naturel de la peau et le taux d'hydratation normal
- Appliquer une noisette de crème sur mains propres et sèches 1 à 3 fois/jour

Réf.	Désignation	€
062416A	Manuphyl crème mains réparation intense - tube 50 ml	NC -

Produit disponible en flacon 1 l, nous consulter.

Crème pour les mains pour usage quotidien

- Lotion hydratante et nourrissante pour usage fréquent
- La cire d'abeille crée une couche protectrice sur la peau
- Sans parfum ni colorant, convient à tous types de peau



Réf.	Désignation	Unités/carton	€/carton
061491A	Silond Sensitive flacon pompe 500 ml	1 flacon	NC -
061490A	Silond Sensitive tube 100 ml	1 tube	NC -

Crème hydratante ClearLine®

ClearLine

Pour les mains exposées aux lavages répétés, aux substances irritantes, au froid ou au port de gants.



- S'utilise en prévention quotidienne et en réparation
- Hydrate, répare et pénètre rapidement, non gras
- Convient à tous types de peaux
- Maintient l'équilibre hydro-lipidique et le pH de la peau
- Sans paraben, sans colorant et sans parfum
- Elaborée, fabriquée et contrôlée sous surveillance pharmaceutique



Réf.	Désignation	€
257113	Crème hydratante ClearLine® 50 ml	NC -

Crème protectrice MANUPHYL®

MANUPHYL est une crème hydratante et protectrice, pour les mains abîmées et desséchées par les lavages fréquents ou le port des gants.

- Protège, hydrate et pénètre rapidement
- Non grasse, non parfumée
- Maintient l'équilibre et le pH physiologique de la peau
- Aux liposaminocides végétaux, sans lanoline
- Sans paraben - sans colorant et sans parfum
- Crème mains à base d'allantoïne
- Elaboré, fabriqué, et contrôlé sous surveillance pharmaceutique

Usages

- + Peau sensibilisée par le froid ou les lavages fréquents
- + Toutes situations professionnelles à l'origine d'irritations et petites lésions
- + S'utilise également en prévention quotidienne

Distributeurs muraux pour poches, cartouches et flacons

Les poches SORIBAG 800 ml sont à utiliser avec les distributeurs muraux prévus à cet effet, qui peuvent soit se coller soit se fixer au mur. Les poches sont sans reprise d'air, ce qui garantit la qualité de la crème tout au long de leur utilisation. Kits de fixation fournis.

Réf.	Désignation	€
061915	Distributeur pour poches 800 ml (rouge, bleu ou transparent)	NC -
061917	Distributeur métallique pour flacon 1 litre	NC -



Réf.	Désignation	€
061906	Manuphyl - tube 100 ml	NC -
061907	Manuphyl - poche SORIBAG 800 ml*	NC -

*Distributeur mural de poche SORIBAG

Gel anti-solvant PHYPROL®

Gel hydroalcoolique qui protège la peau des solvants et des produits non miscibles à l'eau.

- Résiste aux solvants
- Protège la couche hydrolipidique de la peau
- Non parfumé
- Elaboré, fabriqué, et contrôlé sous surveillance pharmaceutique

Usages

- + Solvants organiques (white spirit, toluène, hexane...)
- + Composés cétoniques
- + Colles, résines, vernis, peintures solvantées
- + Huiles de coupe insolubles dans l'eau



Réf.	Désignation	€
061904	Phyprol - tube 125 ml	NC -

Crème protectrice multi-usages LIBAL®

Crème de protection polyvalente qui protège la peau des solutions aqueuses et non aqueuses.

- Crème sans silicone pour mains, bras et visage
- Protège des milieux aqueux ou solvantés
- Pénètre rapidement
- Préserve le pouvoir tampon naturel de la peau
- Elaboré, fabriqué, et contrôlé sous surveillance pharmaceutique

Usages

- + Eau et solutions aqueuses, acides ou alcalines
- + Peintures, vernis, résines, ciments
- + Certains mélanges solvantés
- + Tous types d'huiles de coupe, moulage, locked...



Réf.	Désignation	€
061902	Libal - tube 50 ml	NC -

Table dessert roulante en inox



- 2 ou 3 plateaux
- Construction inox 18/10
- Livrée entièrement soudée
- 4 roulettes dont 2 freinées chapes électrozinguées
- Tube inox diamètre 25 mm

Réf.	Niveaux	Dimensions approximatives L x P x H (mm)	€
126004B	2	800 x 580 x 960 mm	NC -
126005B	3	800 x 580 x 960 mm	NC -
126204B	2	1000 x 670 x 960 mm	NC -
126205B	3	1000 x 670 x 960 mm	NC -

Chariots porte-casier



- En acier inox
- Dimensions utiles (mm) : 510 x 510
- Disponible en version avec dossier boulonné
- 4 roues pivotantes Ø 100 mm
- Charge maximale (kg) : 80

Réf.	Désignation	Dimensions hors-tout L x l x h (mm)	€
909854	Porte-casier tout inox	515 x 515 x 165	NC -
909855	Porte-casier tout inox à dossier	600 x 515 x 850	NC -

Chariots polyvalents



- Gris clair
- Montants en aluminium
- 2 ou 3 plateaux en polypropylène
- Capacité de charge : 100 kg/chariot et 60 kg/étagère

Réf.	Dimensions ext. L x l x h (mm)	Dimensions int. L x l x h (mm)	Nombre de plateaux	€
540040	485 x 365 x 720	480 x 360	2	NC -
540041	485 x 365 x 720	480 x 360	3	NC -

Chariots inox



- 4 butoirs d'angle
- 4 roues pivotantes antibruit Ø 100 mm, dont 2 à frein
- Capacité de charge : 250 kg/chariot et 80 kg/étagère

Réf.	Dimensions ext. L x l x h (mm)	Nombre de plateaux	€
540160	850 x 540 x 940	2	NC -
540161	850 x 540 x 940	3	NC -
540162	710 x 410 x 810	2	NC -
540163	710 x 410 x 810	3	NC -

Chariots polyvalents en plastique



- Montant en aluminium et plateaux en polypropylène épais
- Capacité de charge par étagère : 80 kg
- Capacité de charge par chariot : 250 kg
- 4 roulettes Ø 100 mm dont 2 avec freins
- Roulettes à roulement à billes doubles
- Livrés démontés, assemblage facile

Nb de plateau	Dimensions (l x L x h) (mm)	Noir		Gris	
		Réf.	€	Réf.	€
2	850 x 480 x 950	040178	NC -	040182	NC -
3	850 x 480 x 1000	040179	NC -	040183	NC -
2	1100 x 520 x 950	040180	NC -	040184	NC -
3	1100 x 520 x 1020	-	-	040185	NC -

Socles rouleurs 6 roues

- Socles et timon pour bacs et caisses 600 x 400 mm et 400 x 300 mm
- Grandes maniabilité et stabilité
- Pour des charges jusqu'à 250 kg
- Axe et visserie acier

Réf.	Désignation	Matière roue	Poids (kg)	L x l x h (mm)	€
212056	Socle 6 roues	PP	2,87	613 x 414 x 135	NC -
212057	Socle 6 roues silence	PA + bandage caoutchouc	3,62	613 x 414 x 135	NC -

Timon manche inox pour socle à roues

- Facilite le déplacement des charges lourdes

Réf.	Désignation	Longueur manche (mm)	Poids (kg)	€
212058	Timon manche inox pour socle 6 roues	960	1,1	NC -



Chariots

Chariot standard

- Surfaces lisses
- PP et tubes aluminium
- Résiste à une charge de 90 kg
- Dim. : 860 x 470 x 960 mm

Coloris	Blanc	Vert	€
Réf.	039672	039674	NC -

Chariot grand format

- Surface résistante aux égratignures
- Coloris blanc et alu
- Résiste à une charge de 135 kg
- Dim. : 1030 x 510 x 960 mm

Réf.	Désignation	€
039675	Chariot grand format	NC -



Chariot pliant

- Pratique pour le transport de dossiers, petits cartons, matériels ou caisses à outils
- Montants en aluminium et plateaux en plastique de qualité
- Se rabat rapidement au moyen d'un bouton-poussoir situé sur la poignée
- Monté sur 4 roulettes : 2 pivotantes à l'avant et 2 fixes à frein à l'arrière
- Se plie et se déplie facilement
- Robuste et maniable
- Utilisation en intérieur et extérieur
- Livré avec 1 bac pliant de 46 litres

Hauteur hors tout / pliée (mm)	1030 / 180
Largeur hors tout / pliée (mm)	550 / 550
Longueur hors tout / pliée (mm)	890 / 710
Plateau sup./inf. L x l utiles (mm)	530 x 380 / 540 x 380
Plateau sup./inf. force (kg)	20 / 40
Réf.	2004M11558
€	NC -



Armoires de stérilisation

Armoire en acier inox à angles arrondis avec une porte transparente en plexiglas.

- Bouton de commande en partie inférieure
- Minuterie de 0 à 2 h
- Dispositif d'interruption du tube à l'ouverture des portes
- Fermeture à clefs
- Indice de protection IP24

Réf.	Désignation	Dimensions L x P x H (mm)	€
909851	Armoire une porte avec barre aimantée	575 x 170 x 600	NC -

Tube de rechange pour armoire longueur 575 mm

Réf.	Désignation	€
909852	Lampe UV, 15 W	NC -





MOBILIER

HYGIÈNE
SÉCURITÉ

Tables de travail en inox

Tables en acier inox à bord arrondis. Hygiène assurée et nettoyage facilité.

- Montage rapide sans outils
- Hauteur : 900 mm
- Bandeau avant et dossier arrière arrondis
- Piètements en tube inox diamètre 45 mm
- Piètements équipés de vérins et embouts antidérapants
- Piètements en retrait de 65 mm sur table à dossier et 55 mm sur table centrale
- Confort acoustique, plan de travail insonorisé

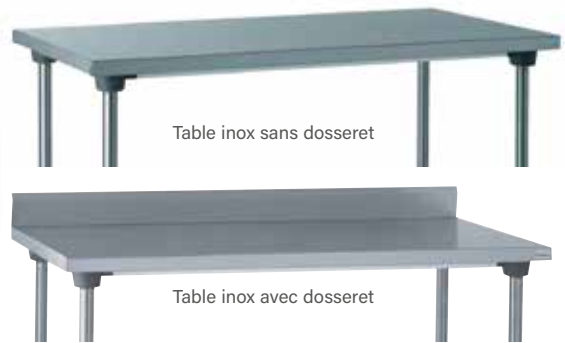

Tables inox centrales - profondeur : 600 mm

Dim. : p x L (mm)	Table inox sans dossier		Table inox avec dossier	
	Réf.	€	Réf.	€
600 x 600	909826	NC -	909831	NC -
600 x 1000	909827	NC -	909832	NC -
600 x 1200	909828	NC -	909833	NC -
600 x 1400	909829	NC -	909834	NC -
600 x 1500	909830	NC -	909835	NC -

Tables inox centrales - profondeur : 700 mm

Dim. : p x L (mm)	Table inox sans dossier		Table inox avec dossier	
	Réf.	€	Réf.	€
700 x 700	909836	NC -	909841	NC -
700 x 1000	909837	NC -	909842	NC -
700 x 1200	909838	NC -	909843	NC -
700 x 1400	909839	NC -	909844	NC -
700 x 1500	909840	NC -	909845	NC -

Meubles et armoires de laboratoire

Meubles mobiles

- Meubles à portes et / ou à tiroirs
- Panneaux mélaminés blancs hydrofuges, épaisseur 19 mm
- 4 roulettes pivotantes dont 2 munies de freins auto-bloquants
- Portes battantes montées sur charnières invisibles, ouverture 110°
- Meuble à une porte avec 1 niveau d'étagère réglable
- Livrés montés, serrures en option

Meubles à portes

Réf.	Dimensions L x p x h (mm) (roulettes incluses)	Composition	€
922200	500 x 470 x 720	1 porte et 1 étagère	NC -
922201	1000 x 470 x 720	2 portes et 1 étagère	NC -

Options serrure

Réf.	Désignation	€	* Montage serrure obligatoire
922209	Serrure* / **	NC -	** Pour meuble 2 portes : 2 x 922209 et 1 x 922238 par meuble
922238	Forfait meuble montage serrure	NC -	

Meubles à tiroirs

Réf.	Dimensions L x p x h (mm) (roulettes incluses)	Composition	€
922202	500 x 470 x 720	4 tiroirs	NC -

Options serrure

Réf.	Désignation	€	* Montage serrure obligatoire
922209	Serrure* / **	NC -	** Pour meuble 4 tiroirs : 4 x 922209 et 1 x 922238 par meuble
922238	Forfait meuble montage serrure	NC -	

Meubles à porte et tiroirs

Réf.	Dimensions L x p x h (mm) (roulettes incluses)	Composition	€
922203	1000 x 470 x 720	1 porte et 4 tiroirs	NC -
922204	500 x 470 x 720	1 porte, 1 étagère et 1 tiroir	NC -

Options serrure

Réf.	Désignation	€	* Montage serrure obligatoire
922209	Serrure* / **	NC -	** Pour meuble à tiroirs et porte : 1 x 922209 par porte et par tiroir et 1 x 922238 par meuble
922238	Forfait meuble montage serrure	NC -	

Meubles sous cuve

Réf.	Dimensions L x p x h (mm) (roulettes incluses)	Composition	€
922206	1000 x 470 x 720	1 porte et 1 étagère	NC -
922207	500 x 470 x 720	2 portes et 1 étagère	NC -



Livrés montés. Prêts à l'emploi.

Meubles suspendus

- Panneaux mélaminés blancs hydrofuges, épaisseur 19 mm
- A porte(s) pleine(s) battante(s) ou porte(s) vitrée(s) coulissante(s)
- Équipés d'une étagère pour modèle 1 porte, et 2 étagères pour modèle 2 portes
- Séparation centrale pour meuble 2 portes
- Livrés montés

Dimensions L x p x h (mm)	Portes pleines	Portes vitrées	Composition	Réf.	€
500 x 350 x 700	Oui	-	1 porte et 1 étagère	922210	NC -
500 x 350 x 700	-	Oui	1 porte et 1 étagère	922236	NC -
1000 x 350 x 700	Oui	-	2 portes et 2 étagères	922211	NC -
1000 x 350 x 700	-	Oui	2 portes et 2 étagères	922237	NC -

Armoires hautes

- Panneaux mélaminés blancs hydrofuges, épaisseur 19 mm
- Portes battantes
- Equipées de 4 étagères pour modèle 1 porte, et 2 x 4 étagères pour modèle 2 portes
- Modèle 2 portes avec séparation centrale
- Piètements avec 4 vérins de réglage de mise à niveau
- Livrés montés

Réf.	Dimensions L x p x h (mm)	Composition	€
922213	500 x 600 x 2000	1 porte battante et 4 étagères	NC -
922214	1000 x 600 x 2000	2 portes battantes et 2 x 4 étagères (séparation centrale)	NC -

Option armoire

Réf.	Désignation	€
922216	Étagère supplémentaire	NC -

Mobiliers de laboratoire Köttermann



Astuce Vous avez un projet de nouveau laboratoire ?
Ne perdez pas de temps... Appelez-nous !
Nous nous chargeons de l'étude complète :
plans 3D, devis, installation...



Tables de travail fixes et mobiles Köttermann

- Différentes largeurs et profondeurs
- Revêtement Mélamine TopResist® ou Trespa Toplab® Plus
- Table équipée d'une étagère en acier
- Poids total supporté : 250 kg paillasse fixe et 100 kg paillasse mobile
- Mélaminé TopResist® sans rebord, polyvalent, bonne résistance aux produits chimiques, robuste, idéal pour les appareils

- Livrées démontées, assemblage facile par vissage et collage
- HPL qualité laboratoire, Trespa® TopLab® PLUS : composé de résines phénoliques et fibres cellulósiques. Très dense, excellente résistance aux produits chimiques, imputrescible. Facile à décontaminer, idéal en salle blanche, zone humide, et diverses applications chimiques



Tables fixes de profondeur 600 mm et hauteur 900 mm

Revêtement	Mélamine TopResist®		Trespa Toplab® Plus	
	Réf.	€	Réf.	€
Dimensions : L x P x H (mm)				
900 x 600 x 900	382209	NC -	382228	NC -
1200 x 600 x 900	382210	NC -	382229	NC -
1500 x 600 x 900	382211	NC -	382230	NC -

Tables mobiles de profondeur 600 mm hauteur 900 mm

Revêtement	Mélamine TopResist®		Trespa Toplab® Plus	
	Réf.	€	Réf.	€
Dimensions : L x P x H (mm)				
1200 x 600 x 900	382215	NC -	382220	NC -
1500 x 600 x 900	382216	NC -	382221	NC -

Tables fixes de profondeur 750 mm et hauteur 900 mm

Revêtement	Mélamine TopResist®		Trespa Toplab® Plus	
	Réf.	€	Réf.	€
Dimensions : L x P x H (mm)				
900 x 750 x 900	382212	NC -	382231	NC -
1200 x 750 x 900	382213	NC -	382232	NC -
1500 x 750 x 900	382214	NC -	382233	NC -

Tables mobiles de profondeur 750 mm hauteur 900 mm

Revêtement	Mélamine TopResist®		Trespa Toplab® Plus	
	Réf.	€	Réf.	€
Dimensions : L x P x H (mm)				
900 x 750 x 900	382217	NC -	382222	NC -
1200 X 750 x 900	382218	NC -	382223	NC -
1800 X 750 X 890	382219	NC -	382224	NC -

Meubles sous paillasse à roulettes Köttermann

- Construction en acier
- Sur roulettes
- Portes battantes, tiroirs ou ouvertures combinées portes et tiroirs
- Fermeture silencieuse
- Meubles équipés d'une serrure
- Meuble hauteur 740 mm et profondeur 516 mm

Désignation	Largeur : 450 mm	Largeur : 600 mm	Largeur : 900 mm	Largeur : 1200 mm
1 porte et 1 étagère (charnières à gauche)	382151	382159	-	-
€	NC -	NC -	-	-
2 portes et 1 étagère	-	-	382205	382143
€	-	-	NC -	NC -
4 tiroirs (tiroirs H : 150 mm)	382154	382162	382171	382146
€	NC -	NC -	NC -	NC -
2 tiroirs (tiroirs H : 300 mm)	382150	382158	382167	382142
€	NC -	NC -	NC -	NC -



4 tiroirs



2 tiroirs



2 portes et 1 étagère



1 porte et 1 étagère

Armoires hautes de laboratoire Köttermann

- Construction acier électrozingué
- Couleur : blanc arctique, socle couleur anthracite
- Hauteur externe : 1920 mm
- Différentes largeurs : de 600 à 1200 mm
- Les armoires hautes sont livrées partiellement montées.

- Il est impératif, à l'installation :
- 1-de mettre le socle de l'armoire à niveau,
- 2-de positionner et de fixer l'armoire sur son socle pour garantir la stabilité de l'armoire.



Armoire ouverte 3 étagères

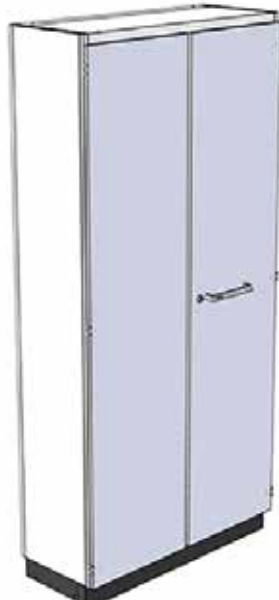

2 portes



2 portes coulissantes en verre



2 portes coulissantes en verre,
2 portes en dessous

Armoires hautes de profondeur 366 mm

Désignation	Largeur : 600 mm	Largeur : 900 mm	Largeur : 1200 mm
Armoire ouverte 3 étagères	382024	382028	382018
€	NC -	NC -	NC -
2 portes	-	382029	382019
€	-	NC -	NC -
2 portes coulissantes en verre	-	382027	382017
€	-	NC -	NC -
2 portes coulissantes en verre, 2 portes en dessous	-	382036	382034
€	-	NC -	NC -

Armoires hautes de profondeur 516 mm

Désignation	Largeur : 600 mm	Largeur : 900 mm	Largeur : 1200 mm
Armoire ouverte 3 étagères	382025	382031	382021
€	NC -	NC -	NC -
Armoire 2 portes 3 étagères	-	382033	382023
€	-	NC -	NC -
Armoire 2 portes 4 étagères coulissantes	-	382032	382022
€	-	NC -	NC -
2 portes coulissantes en verre	-	382030	382020
€	-	NC -	NC -
2 portes coulissantes en verre, 2 portes en dessous	-	382037	382035
€	-	NC -	NC -

Meubles de travail-paillasses à monter

Meubles de travail à monter différents coloris de piètements, bandeaux et chants de tablettes.

Comprennent :

- plan de travail avec ou sans bénitier
- 2 piètements métalliques de 600 mm ou de 750 mm avec ou sans dossier tablette (3 piètements métalliques pour paillasse 1800 mm)
- 1 bandeau de façade stratifié
- 1 bandeau arrière
- 1 butée de meuble
- 1 cache fluide



Paillasse sans dossier-tablette
600-900-1200-1500 mm

Charge maximale : 180 kg

- Montage en supplément possible, nous consulter
- Conformes aux normes AFNOR 15201
- 3 revêtements possibles : verre émaillé, stratifié et grès étiré
- Coloris au choix :
 - coloris piètement : blanc ou **rouge**
 - coloris bandeau et chant de tablette : blanc, jaune ou gris à préciser à la commande

Paillasse piètement profondeur 750 mm

Revêtement	Verre émaillé		Stratifié		Grès étiré	
	Réf.	€	Réf.	€	Réf.	€
Plan de travail 750 mm et piètement métallique de profondeur 750 mm						
600 x 750	374124	NC -	374164	NC -	374204	NC -
900 x 750	374125	NC -	374165	NC -	374205	NC -
1200 x 750	374126	NC -	374166	NC -	374206	NC -
1500 x 750	374127	NC -	374167	NC -	374207	NC -
1800 x 750	374128	NC -	374168	NC -	374208	NC -

Paillasse profondeur hors tout 600 mm ou 750 mm

Revêtement	Verre émaillé		Stratifié		Grès étiré	
	Réf.	€	Réf.	€	Réf.	€
Plan de travail 600 mm et piètement métallique de profondeur 600 mm						
600 x 600	374100	NC -	374140	NC -	374180	NC -
900 x 600	374101	NC -	374141	NC -	374181	NC -
1 1200 x 600	374102	NC -	374142	NC -	374182	NC -
1500 x 600	374103	NC -	374143	NC -	374183	NC -
1800 x 600	374104	NC -	374144	NC -	374184	NC -
Plan de travail 750 mm et piètement métallique de profondeur 600 mm						
600 x 750	374116	NC -	374156	NC -	374196	NC -
900 x 750	374117	NC -	374157	NC -	374197	NC -
1200 x 750	374118	NC -	374158	NC -	374198	NC -
1500 x 750	374119	NC -	374159	NC -	374199	NC -
1800 x 750	374120	NC -	374160	NC -	374200	NC -

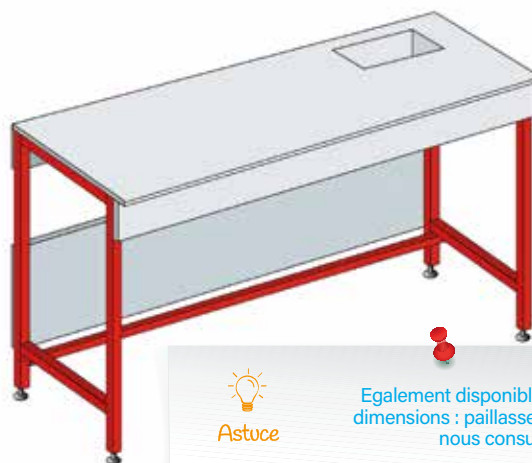

Egalement disponible aux mêmes dimensions : paillasse avec bénitier, nous consulter.

Note :

Les paillasses de profondeur 750 mm et équipées d'un piètement de 600 mm ne peuvent pas recevoir de dossier-tablette. Il peut s'ajouter a posteriori uniquement avec les paillasses de profondeur 750 mm ayant un piètement de profondeur 750 mm.
Les paillasses de profondeur 750 mm équipées d'un piètement de 600 mm peuvent être disposées le long du mur même en cas de passage de fluides (eau par exemple) grâce à l'espace de 150 mm disponible entre le mur et le piètement.

Paillasses avec dossier-tablette-hauteur 90 cm

- Paillasse avec dossier-tablette
- Le dossier-tablette en mélaminé permet de recevoir la robinetterie et les prises électriques

Paillasse avec dossier-tablette profondeur hors tout 750 mm

Revêtement	Verre émaillé		Stratifié		Grès étiré	
	Réf.	€	Réf.	€	Réf.	€
Plan de travail 600 mm et piètement métallique de profondeur 600 mm						
600 x 750	374108	NC -	374148	NC -	374188	NC -
900 x 750	374109	NC -	374149	NC -	374189	NC -
2 1200 x 750	374110	NC -	374150	NC -	374190	NC -
1500 x 750	374111	NC -	374151	NC -	374191	NC -
1800 x 750	374112	NC -	374152	NC -	374192	NC -

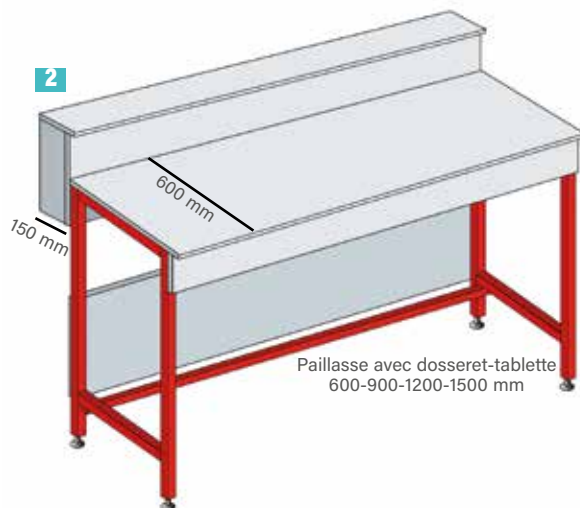

Paillasse avec dossier-tablette
600-900-1200-1500 mm

Paillasse avec dossier-tablette profondeur hors tout 900 mm

Revêtement	Verre émaillé		Stratifié		Grès étiré	
	Réf.	€	Réf.	€	Réf.	€
Plan de travail 750 mm et piètement métallique de profondeur 750 mm						
600 x 900	374132	NC -	374172	NC -	374212	NC -
900 x 900	374133	NC -	374173	NC -	374213	NC -
1200 x 900	374134	NC -	374174	NC -	374214	NC -
1500 x 900	374135	NC -	374175	NC -	374215	NC -
1800 x 900	374136	NC -	374176	NC -	374216	NC -

* la profondeur hors tout est égale à la profondeur de la paillasse + le dossier-tablette (150 mm)

Astuce
Les paillasses avec dossier-tablette sont également disponibles avec bénitier, aux mêmes dimensions.



Paillasse avec dossier-tablette
avec bénitier 1800 mm

Paillasses avec cuves-hauteur 90 cm

Comprend :

- 1 plan de travail avec cuve
- 1 siphon
- 1 bandeau de façade
- 1 meuble fixe sous cuve ou piètement métallique
- Avec ou sans dossier-tablette

Paillasse avec cuve sur meuble

Composition cuve		Cuve grès étiré		Cuve polypropylène	
Dim. : L x P (mm)	Nbr de cuves	Réf.	€	Réf.	€
600 x 600	1	374276	NC -	374260	NC -
900 x 600	1	-	-	374261	NC -
1200 x 600	2	-	-	374262	NC -
1500 x 600	2	-	-	374263	NC -
600 x 750	1	374281	NC -	374264	NC -
900 x 750	1	-	-	374265	NC -
1200 x 750	2	-	-	374266	NC -
1500 x 750	2	-	-	374267	NC -

Paillasse avec cuve sur meuble et dossier-tablette

Composition cuve		Cuve grès étiré		Cuve polypropylène	
Dim. : L x P (mm)	Nbr de cuves	Réf.	€	Réf.	€
600 x 750	1	374519	NC -	374268	NC -
900 x 750	1	-	-	374269	NC -
1200 x 750	2	-	-	374270	NC -
1500 x 750	2	-	-	374271	NC -
600 x 900	1	374524	NC -	374272	NC -
900 x 900	1	-	-	374273	NC -
1200 x 900	2	-	-	374274	NC -
1500 x 900	2	-	-	374275	NC -

Accessoires : robinetterie

Robinet à eau col de cygne à 250 pour cuve et col de cygne à 150 pour bénitier.

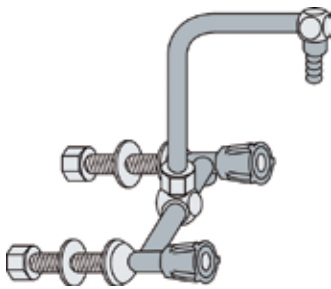

Robinet sur dossier



Robinet sur table

Robinet sur dossier	Col de cygne à 250		Col de cygne à 150	
	Réf.	€	Réf.	€
Mélangeur eau chaude et froide	374306	NC -	-	-
Robinet eau froide	374308	NC -	374307	NC -

Réf.	Désignation	€
374316	Flexible d'alimentation eau coudet sur dossier (prevoir 2 flexibles alimentation pour le mélangeur)	NC -
374318	Flexible évacuation	NC -

Robinet sur table	Col de cygne à 250		Col de cygne à 150	
	Réf.	€	Réf.	€
Mélangeur eau chaude et froide	374361	NC -	-	-
Robinet eau froide	374313	NC -	374312	NC -

Réf.	Désignation	€
374317	Flexible d'alimentation droit sur table (prevoir 2 flexibles pour le mélangeur)	NC -
374318	Flexible évacuation	NC -

Table de pesée

Réf.	Dim. : L x P (mm)	Dossier tablette	€
374252	600 x 600	Sans	NC -
374253	600 x 750	Avec	NC -
374254	600 x 750	Sans	NC -
374255	600 x 900	Avec	NC -

Type de cuve	Largeur paillasse (mm)	Dimensions internes des cuves (L x l x p mm)
En dalle grès étiré	600	1 cuve : 450 x 390 x 210
	900	1 cuve : 380 x 380 x 210
En polypropylène	1200 et 1500	1 cuve : 540 x 380 x 310 2 cuves : 380 x 380 x 210

Paillasse avec cuve, sur meuble

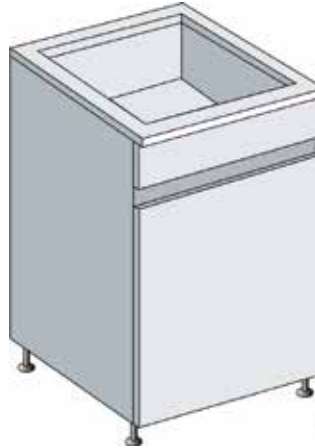

Paillasse avec cuve et dossier-tablette, sur piètement



Astuce

Egalement disponible : paillasse avec cuve sur piètement et/ou dossier-tablette, nous consulter.

Autres cuves sur demande

Angles pour paillasses

Comprend :

- 1 plan de travail
- 1 piètement d'angle avec ou sans dossier-tablette (profondeur dossier-tablette 150 mm)



Angle nu

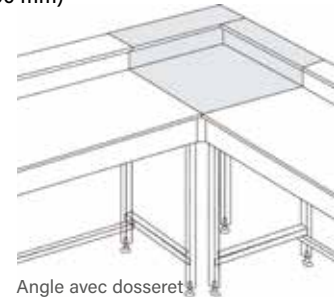

Angle avec dossier

Angle nu

Révêtement	Verre émaillé		Stratifié		Grès étiré	
	Réf.	€	Réf.	€	Réf.	€
Dimensions : L x P (mm)						
600 x 600	374220	NC -	374224	NC -	374228	NC -
750 x 750	374222	NC -	374226	NC -	374230	NC -

Angle avec dossier tablette

Révêtement	Verre émaillé		Stratifié		Grès étiré	
	Réf.	€	Réf.	€	Réf.	€
Dimensions : L x P (mm)						
750 x 750	374221	NC -	374225	NC -	374229	NC -
900 x 900	374223	NC -	374227	NC -	374231	NC -

- Plan de travail stratifié avec masse antivibration
- Hauteur : 900 mm



Table de pesée sans dossier

Caisson technique central

- Se place entre 2 paillasses
- A monter

- Comprend :
- + caisson mélaminé
 - + potences stratifiées
 - + plaque de résine compacte

Caisson technique central avec bénitier

Dimensions (mm)	1200 x 300	1500 x 300	1800 x 300
Réf.	374237	374238	374239
€	NC -	NC -	NC -

Caisson technique central nu

Dimensions (mm)	600 x 300	900 x 300	1200 x 300	1500 x 300	1800 x 300
Réf.	374232	374233	374234	374235	374236
€	NC -	NC -	NC -	NC -	NC -

Accessoires : prises électriques pour dossier ou caisson technique

Réf.	Désignation	€
374321	Bloc 3 prises de courant non cablée (2 P + T)	NC -
374320	Bloc 4 prises de courant cablée (2 P + T)	NC -

Meubles à roulettes

Meubles à portes

Réf.	Dim. : L x H x P (mm)	Composition	€
374323	535 x 720 x 450	1 porte - 1 étagère	NC -
374328	835 x 720 x 450	2 portes - 1 étagère	NC -
374334	1135 x 720 x 450	2 portes - 1 étagère	NC -

Meubles 3 tiroirs

Réf.	Dim. : L x H x P (mm)	€
374383	535 x 720 x 450	NC -
374384	835 x 720 x 450	NC -

Meubles à portes et à tiroirs

Réf.	Dim. : L x H x P (mm)	Composition	€
374330	835 x 720 x 450	2 portes +1 tiroir - 1 étagère	NC -
374325	535 x 720 x 450	1 porte +1 tiroir - 1 étagère	NC -

Accessoires : serrures

Réf.	Désignation	€
374438	Serrure pour meuble mobile 1 ou 2 portes	NC -
374439	Serrure pour meuble mobile sur tiroir supérieur	NC -
374440	Serrure centralisée pour meuble mobile à tiroirs	NC -



Meuble à portes et tiroirs 374330

Meuble à portes et tiroirs 374325

Meubles encastrables à portes coulissantes

Dimension : L (mm)	Pour piètement de profondeur 600 mm		Pour piètement de profondeur 750 mm	
	Réf.	€	Réf.	€
1200	374335	NC -	374338	NC -
1500	374336	NC -	374339	NC -
1800	374337	NC -	374340	NC -
Demi-placard uniquement pour paillasse 1800				
855	374341	NC -	374342	NC -

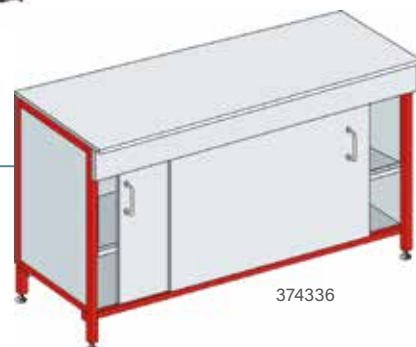

374336

- Livrés en kit, à monter obligatoirement sous une paillasse
- S'encastrent sous les ossatures paillasses

Les rangements

Placards muraux

- Portes pleines ou vitrées
- Mélaminé blanc
- 1 tablette réglable
- Livrés montés
- L x P x H (mm) : 900 x 370 x 800

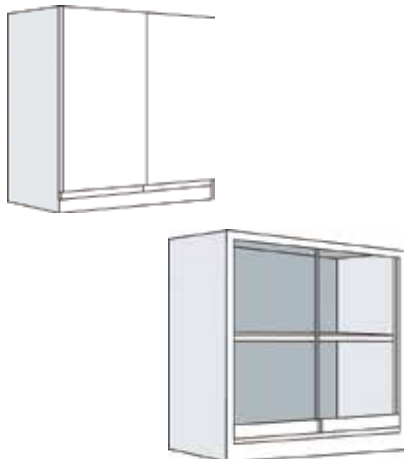

Réf.	Désignation	€
374343	Placard portes pleines	NC -
374346	Placard portes vitrées	NC -

Armoire haute

- Mélaminé blanc, ouverture à 165°
- 3 étagères dont 2 réglables en hauteur
- 1 serrure et 2 poignées métalliques
- Livrée en kit : à monter

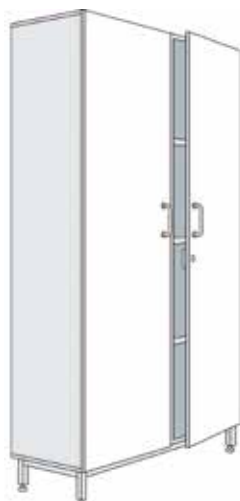

Réf.	L x P x H (mm)	€
374345	1200 x 416 x 2000	NC -

Armoire vitrine

- Haut vitré 2 portes coulissantes 2 étagères sur taquets
- Bas plein 2 portes pleines avec 1 étagère réglable sur taquets
- Livrée montée en 2 parties (à rassembler)

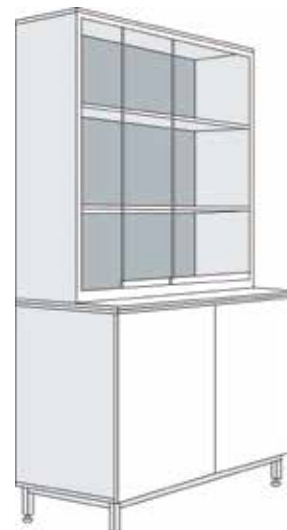

Réf.	L x H (mm)	P haut (mm)	P bas (mm)	€
374348	1200 x 2000	350	600	NC -

Tabouret

- En polypropylène injecté
- Dimensions : 360 x 360 x 460 mm

Réf.	Désignation	€
039665B	Tabouret	NC -



Tabouret à hauteur réglable



- Assise ronde en mousse de polyuréthane noire
- Réglage en hauteur par colonne télescopique chromée à blocage lift-gaz avec amortisseur d'assise

Réf.	Modèle	Repose pieds	Hauteur (mm)	€
216007	Haut	Avec	540 à 780	NC -
216022	Haut	Sans	540 à 780	NC -
216012	Intermédiaire	Avec	470 à 600	NC -
216027	Intermédiaire	Sans	470 à 600	NC -
216036	Bas	Sans	400 à 530	NC -

Assis debout



- Concept ergonomique éliminant la fatigue générée par le poids du corps dans la position debout
- Très stable et d'un faible encombrement au sol, il laisse l'utilisateur libre de tout mouvement
- Dimensions bas (L x l) : 490 x 330 mm
- Réglage en hauteur par colonne lift-gaz avec amortisseur d'assise, inclinée et immobilisée en rotation ou par colonne mécanique inox

Modèle	Noir	Bleu	Gris	€
Standard	216121	216123	216124	NC -
Inox	216117	216119	-	NC -

Assis-debout FIN BIMOS

- Assise large montée sur une colonne à inclinaison ergonomique
- Supporte 60 % du poids du corps
- Encombrement réduit
- Utilisation intuitive et réglage facile ; assise pivotante de 20°
- Réglable en hauteur : 660 à 850 mm
- Stable, léger et mobile
- Grandes poignées intégrées
- Piètement aluminium robuste
- Assise en mousse PU

Réf.	Désignation	€
724731	Assis-debout FIN - assise mousse PU - noir	NC -
724732	Assis-debout FIN - assise mousse PU - bleu	NC -
724733	Assis-debout FIN - assise mousse PU - gris	NC -
724734	Assis-debout FIN ESD - assise mousse PU - gris	NC -



Sièges techniques BIMOS



724521

Tabouret modèle «Labsit»



- Tabouret sur roulettes avec assise confortable
- Lavable, résistant aux désinfectants et robuste
- Hauteur du siège 450 - 650 mm
- Largeur et profondeur du siège : 400 mm
- Diamètre piètement : 640 mm
- Assise en mousse polyuréthane et piètement polyamide

Sièges modèle «Labsit»

- Sièges adaptés à de nombreux laboratoires
- Ergonomiques et flexibles, s'adaptent facilement aux mouvements de l'utilisateur
- 2 types de revêtements : cuir synthétique ou mousse polyuréthane, faciles à entretenir et nettoyer, traités antibactérien
- Piètement polyamide (piètement aluminium disponible en option)
- Design moderne avec différents coloris au choix

Modèle	Siège Labsit 2		Siège Labsit 3		Siège Labsit 4	
	■ Sur roulettes et piètement		■ Sur patins avec repose-pieds		■ Roulettes autobloquantes et repose-pieds circulaire	
Hauteur d'assise (mm)	450 - 650		520 - 770		560 - 810	
Largeur du siège (mm)	450		450		450	
Profondeur du siège (mm)	420		420		420	
Modèle cuir synthétique	Réf.	€	Réf.	€	Réf.	€
Bleu	724521	NC -	724525	NC -	724529	NC -
Anthracite	724533	NC -	724537	NC -	724541	NC -
Blanc	724545	NC -	724549	NC -	724553	NC -
Orange	724557	NC -	724561	NC -	724565	NC -
Vert	724569	NC -	724574	NC -	724577	NC -
Modèle mousse PU	Réf.	€	Réf.	€	Réf.	€
Bleu	724522	NC -	724526	NC -	724530	NC -
Anthracite	724534	NC -	724538	NC -	724542	NC -
Blanc	724546	NC -	724550	NC -	724554	NC -
Orange	724558	NC -	724562	NC -	724566	NC -
Vert	724570	NC -	724574	NC -	724578	NC -

Option : accoudoirs

Réf.	Désignation	€
724582	Tabouret Labsit PU noir avec roulettes	NC -

Réf.	Désignation	€
724581	Accoudoirs pour siège (lot de 2 pièces)	NC -

Sièges modèle « Laboratoire Basic »

- Assise et dossier larges, capitonnés et galbés assurant confort et ergonomie
- Réglage de la hauteur du siège : 620 - 870 mm
- Réglage de la hauteur de l'assise
- Réglage de l'inclinaison de l'assise (modèle spécifique)
- Piètement acier robuste à 5 branches
- Cuir synthétique noir ou tissu Duotec noir (autres couleurs sur demande)
- Avec roulettes ou patins
- Livrés en kit, faciles à monter
- Autres modèles, nous contacter

2 revêtements au choix :

Tissu Duotec :

- + Constitué à 95 % de polyacryl et à 5 % de Lycra ; résistant aux accrocs et perméable à l'air.

Tissu Skai :

- + Résistance supérieure à l'abrasion, lavable et résistant aux produits désinfectants.



Modèle	Sièges laboratoire BASIC 1 sur patins		Sièges laboratoire BASIC 2 sur roulettes	
Piètement couleur noire	Oui		Oui	
Piètement en acier standard	Oui		Oui	
Dossier à contact permanent	Oui		Oui	
Réglage de l'inclinaison d'assise	Non	Oui	Non	Oui
Réglage en hauteur du dossier	Oui		Oui	
Hauteur d'assise (mm)	470 - 610		470 - 610	
Hauteur de dossier (mm)	430	530	430	530
Revêtement assise et dossier tissu Duotec noir	724505	724507	724509	724511
€	NC -	NC -	NC -	NC -
Revêtement assise et dossier Skai noir	724506	724508	724510	724512
€	NC -	NC -	NC -	NC -

Sièges techniques BIMOS (suite)

Sièges modèle « Néon »

- Une structure mécanique à contact permanent ou système synchrone
- Revêtement du coussin à choisir selon utilisation (autres revêtements, nous consulter)
- Couleur des coussins : noire standard et bordure orange (autres couleurs sur demande)
- Dossier à contact permanent ou système synchrone
- 2 coussins de rembourrage amovibles, interchangeables
- Forme ergonomique et confortable, élargie en partie inférieure et étroite en partie supérieure
- Réglage individuel de la hauteur du dossier et de la profondeur d'assise pour un soutien parfait du dos
- Livrés en kit, faciles à monter
- Autres modèles, nous contacter



2 revêtements au choix :

Néon rembourrage en cuir synthétique :

- + Lavable, facile d'entretien, résiste aux huiles et aux désinfectants, doux et confortable, très grande robustesse.

Néon rembourrage en mousse intégrale :

- + extrêmement robuste, lavable, résiste aux tensions mécaniques, résiste aux étincelles, ne craint pas les acides légers et facilité d'entretien ;
- + recommandée dans les environnements où l'on manipule des substances agressives.

Modèle	Sièges Néon 1 sur patins		Sièges Néon 2 sur roulettes	
Piètement aluminium noir	Oui		Oui	
Dossier à contact permanent	Oui	Non	Oui	Non
Système synchrone	Non	Oui	Non	Oui
Réglage de tension	Oui		Oui	
Réglage de la profondeur de l'assise	Oui		Oui	
Réglage de l'inclinaison de l'assise	Oui		Oui	
Réglage en hauteur du dossier	Oui		Oui	
Bordure flexbande standard / Happy orange	Standard		Standard	
Coussin revêtement cuir synthétique Magic noir	724513	724515	724517	724519
€	NC -	NC -	NC -	NC -
Coussin revêtement mousse intégrale noir	724514	724516	724518	724520
€	NC -	NC -	NC -	NC -

Sièges modèle « Nexxit »

- Confort élevé et résistance extrême.

- Ergonomie industrielle de qualité, réglages intuitifs et simples
- Adaptés aux stations prolongées au poste de travail : assise et dossier avec rembourrage épais et souple favorisant la bonne circulation sanguine et bords arrondis
- Extrême mobilité, manipulation aisée grâce aux poignées
- Réglages multiples : profondeur d'assise, inclinaison d'assise et hauteur du dossier
- Dossier : poignées fonctionnelles pour le déplacement, large liberté de mouvement grâce au haut étroit. Système synchrone avec réglage automatique de tension
- Piètement acier peint époxy, très stable (piètement aluminium disponible en option)
- Livrés en kit (sièges montés sous housse en option, nous consulter)
- Revêtements au choix :
 - simili-cuir : lavable, entretien facile, résistant aux désinfectants. Effet antibactériel. Sans PVC et sans phtalates ; difficilement inflammable (EN 1021-1, 2) ;
 - mousse intégrale (PU) : robuste et facile d'entretien. Lavable, résistante aux désinfectants. Sans PVC ; difficilement inflammable (EN 1021-1, 2).



Modèle	Siège Nexxit 1		Siège Nexxit 2		Siège Nexxit 3	
	■ Avec patins		■ Avec roulettes souples pour sols durs (freinées à vide)		■ Avec patins	
Hauteur d'assise (mm)	-		450 - 600		570 - 820	
Largeur du siège (mm)			460			
Hauteur dossier (mm)			530			
Hauteur réglage dossier (mm)			70			
Réglage profondeur d'assise (mm)			50			
réglage inclinaison d'assise (°)			4			
Revêtement	Simili cuir	Mousse PU	Simili cuir	Mousse PU	Simili cuir	Mousse PU
	Réf.	Réf.	Réf.	Réf.	Réf.	Réf.
Poignées coloris bleu	724602	724607	724622	724627	724642	724647
Poignées coloris anthracite	724603	724608	724623	724628	724643	724648
Poignées coloris orange	724604	724609	724624	724629	724644	724649
Poignées coloris verte	724605	724610	724625	724630	724645	724650
Sans poignées	724606	724611	724626	724631	724646	724651
€	NC -	NC -	NC -	NC -	NC -	NC -



Options

Réf.	Désignation	€
724657	Accoudoirs pour siège Nexxit (lot de 2) : réglables en hauteur, largeur, profondeur et orientation	NC -
724583	Repose-pieds circulaire pour Nexxit 1 et 2	NC -
724588	Roulettes blocantes (bloquées en charge) pour Nexxit 3	NC -



Astuce

Autres revêtements disponibles sur notre site web. La gamme existe en version ESD, nous consulter.

Sièges Kor

Livré en NOIR, autres coloris disponibles sur commande, nous consulter :

■ Gris anthracite (= Mundial Macadam)

■ Bleu marine (= Mundial Saphir)

■ Myosotis (= Mundial Myosotis)

■ Rouge (= Mundial Cerise)

■ Orange (= Mundial Poterie)



690103



690105



690107



690113



690109



690115



690117



690118

Sièges vinyle à vérin gaz

- Assise avec carénage de protection
- Dossier lame en acier oscillante, réglages en hauteur et profondeur
- Réglages par vérin gaz
- Livrés en noir (autres coloris disponibles, nous consulter)

Réf.	Désignation	Assise (cm)	Hauteur (cm)	Repose-pieds	€
690103	Siège à roulettes	41 x 40	55 - 80	En T	NC -
690104	Siège à 5 patins	41 x 40	55 - 80	En T	NC -
690105	Siège à roulettes	41 x 40	55 - 80	En cercle	NC -
690106	Siège à 5 patins	41 x 40	55 - 80	En cercle	NC -
690107	Siège à roulettes	45 x 43	55 - 80	En cercle	NC -
690108	Siège à 5 patins	45 x 43	55 - 80	En cercle	NC -

Sièges en polyuréthane à vérin gaz

- Dossier fil réglable en hauteur et profondeur
- Cercle repose-pieds réglable en hauteur
- Piètement acier chromé sur roulette polyuréthane
- Livrés en noir

Réf.	Désignation	Assise (cm)	Hauteur (cm)	Repose-pieds	€
690113	Siège à roulettes	46 x 42	55 - 80	En cercle	NC -
690114	Siège à 5 patins	46 x 42	55 - 80	En cercle	NC -

Tabourets vinyle à vérin gaz

- Assise rembourrée ronde Ø 33 cm
- Livrés en noir (autres coloris disponibles, nous consulter)

Réf.	Désignation	Hauteur (cm)	Repose-pieds	€
690109	Tabouret à 5 roulettes	55 - 80	En cercle	NC -
690110	Tabouret à 5 patins	55 - 80	En cercle	NC -
690111	Tabouret à 5 roulettes	55 - 80	En T	NC -
690112	Tabouret à 5 patins	55 - 80	En T	NC -

Siège assis-debout vinyl à vérin gaz

- Piètement 5 branches en polyamide renforcé noir Ø 560 mm
- 5 patins coniques extra large
- Assise ergonomique selle

Réf.	Désignation	Assise (cm)	Hauteur (cm)	€
690115	Siège assis-debout	38 x 26	53 - 79	NC -
690116	Siège assis-debout	32 x 30	56 - 82	NC -

Table roulante

- Table à hauteur variable
- Plateau mélaminé de 670 x 470 mm
- Chants antichoc et coins arrondis

Réf.	Désignation	Dimensions plateau (mm)	€
690117	Table roulante	670 x 470	NC -

Desserte

- Plateau inclinable
- Plateau de 550 x 400 mm
- Inclinaison variable, pivotement libre ou fermé
- Base acier chromé sur roulettes Ø 50 mm
- Charge supportée : 40 kg
- Hauteur variable de 56 à 86 cm

Réf.	Désignation	Dimensions plateau (mm)	€
690118	Desserte à plateau inclinable	500 x 400	NC -

Sièges polyuréthane Eco

- Mousse polyuréthane intégrale
- Piètement polyamide
- Mécanisme contact permanent
- Assise réglable en hauteur
- Dimensions de l'assise : 400 x 395 mm
- Dimensions du dossier : 350 x 200 mm
- Conformes aux normes EN 1021 1-2

Réf.	Dossier	Piètement	Repose-pieds	Hauteur (mm)	€
216427	Contact permanent	Roulettes	Non	480 - 610	NC -



Sièges Konzept

- Ergonomiques, réduisent la fatigue
- Polyvalents
- Ecologiques
- Piètement acier 5 branches à patins articulés ou à roulettes
- Colonne lift-gaz pour hauteur d'assise réglable
- Amortisseur d'assise
- Repose-pieds monobloc aluminium, réglable en hauteur avec serrage périphérique
- Assise déformable en mousse de polyuréthane souple noire, inclinée de 2° vers l'avant
- Montage sur pads élastomère : système auto-adaptatif aux mouvements de l'utilisateur
- Avec ou sans appui lombaire en mousse de polyuréthane souple noire, réglable en profondeur
- Garantie : 5 ans



Hauteur d'assise (mm)	Type de pieds	Sans appui lombaire		Avec appui lombaire	
		Réf.	€	Réf.	€
470 à 605	Patins	216327	NC -	216334	NC -
510 à 645	Roulettes bloquées en charge	216328	NC -	216335	NC -
510 à 645	Roulettes standard	216329	NC -	216336	NC -
510 à 645	Roulettes à bandage souple	216330	NC -	216337	NC -
510 à 645	Roulettes freinées à vide	216331	NC -	216338	NC -
610 à 855	Haute à patins	216332	NC -	216339	NC -
610 à 855	Haute à patins avec repose-pieds	216333	NC -	216340	NC -
660 à 765	Patins avec commande au pied	216341	NC -	-	-
660 à 765	Roulettes bloquées en charge avec commande au pied	216342	NC -	-	-
660 à 765	Roulettes à bandage souple avec commande au pied	216343	NC -	-	-

Semi assis

- Assise ergonomique inclinée vers l'avant, en mousse de polyuréthane souple assurant un confort optimal (épaisseur 4 cm minimum)
- Pas d'effet d'échauffement ni de transpiration
- Réglage en hauteur par colonne lift-gaz : 550 à 790 mm
- Très grande robustesse : le polyuréthane souple breveté Kango résiste aux outils coupants, aux étincelles, aux acides légers, aux hydrocarbures
- Lavables avec des produits d'entretien courants
- Existents également en inox, avec revêtement en polyuréthane ou polyoléfine (nous consulter)

Modèle	Repose pieds	Piètement	Noir	Bleu	€
Haut	Oui	Court	216044B	216050B	NC -
Haut	Oui	Long	216045B	216051B	NC -
Haut	Non	Court	216056B	216062B	NC -
Haut	Non	Long	216057B	216063B	NC -
Intermédiaire	Oui	Court	216067B	216071B	NC -
Intermédiaire	Oui	Long	216068B	216072B	NC -
Intermédiaire	Non	Court	216075B	-	NC -
Intermédiaire	Non	Long	216076B	-	NC -
Bas	Non	Court	216080B	216094B	NC -
Bas	Non	Long	216081B	216095B	NC -
Bas roulette standard	Non	Long	216082B	216096B	NC -
Bas roulette freinée à vide	Non	Long	216083B	216097B	NC -
Bas roulette bloquée en charge	Non	Long	216084B	216098B	NC -
Bas roulette non freinée	Non	Long	216085B	216099B	NC -



Sièges et tabourets de laboratoire ALSIT

GAMME POLYURÉTHANE

- Revêtement :
 - coloris noir
 - revêtement polyuréthane (PU), mousse compacte injectée autour d'une structure porteuse
 - résistant aux chocs, coupures, projections d'étincelles et solvants courants
- Vérin : à gaz, en tube d'acier chromé avec amortisseur testés selon DIN 4550, hauteur réglable
- Piètement : en acier chromé sur patins ou roulettes, diamètre 54 cm



Tabourets

- Assise : Ø 33 cm, épaisseur 5 cm
- En PU noir

Réf.	Piètement	Repose pieds	Hauteur d'assise (cm)	€
694068	5 patins	Non	48 - 68	NC -
694268	5 patins	Oui	48 - 68	NC -
694069	5 roulettes	Non	50 - 70	NC -
694269	5 roulettes	Oui	50 - 70	NC -

Sièges techniques

- Assise : L x P (cm) = 46 x 42, galbée, avec relief antiglisse
- Dossier : H (cm) = 30, réglable, poignée de préhension et rotule articulée
- Repose pieds - anneau en acier chromé réglable en hauteur, Ø = 44 cm

Réf.	Désignation	Piètement	Hauteur d'assise (cm)	€
694000	Siège technique PU noir	5 roulettes*	55 - 80	NC -
694070	Siège technique PU noir	5 patins	53 - 78	NC -

* Roulettes Ø 5 cm à double-galet conçues pour les sols durs

GAMME BOEING - TISSU ENDUIT DE PVC

- Revêtement :
 - lavable, en expansé Boeing (tissu enduit de PVC)
 - classé antifeu M1 selon les normes DIN4102B2 et EN1021-1-2
 - rembourrage haute densité, mousse à haute résilience : confort optimal en utilisation prolongée
- Vérin : à gaz, en tube d'acier chromé avec amortisseur testés selon DIN 4550, hauteur réglable
- Piètement : en acier chromé Ø 54 cm, sur patins ou roulettes Ø 5 cm
- Repose-pieds circulaire en acier chromé de diamètre 44 cm



694154 694157 694201 694167 694234 694260 694177

Caractéristiques	Tabourets				Sièges techniques				Sièges Techniques Assise large et dossier inclinable			
	Assise : Ø 33 cm, épaisseur 4,5 cm		Assise : largeur 44 cm, profondeur 40 cm		Assise : largeur 47 cm, profondeur 44 cm		Assise : largeur 47 cm, profondeur 44 cm		Dossier : hauteur 33 cm, réglable en hauteur, à contact permanent (dossier ajustable en inclinaison)		Dossier : hauteur 33 cm, réglable en hauteur, à contact permanent (dossier ajustable en inclinaison)	
Nettoyage facilité : dessous de tabourets recouverts par une feuille de vinyle étanche												
Piètement	5 patins		5 roulettes		5 patins		5 roulettes		5 patins		5 roulettes	
Hauteur d'assise (cm)	53 - 78		55 - 80		53 - 79		56 - 81		55 - 80		57 - 82	
Repose-pied	Non	Oui	Non	Oui	Non	Oui	Non	Oui	Non	Oui	Non	Oui
Coloris												
Mandarine	694046	694195	694152	694209	694038	694221	694164	694232	694078	694244	694176	694256
Galet	694047	694196	694153	694210	694005	694270	694165	694233	694079	694245	694177	694257
Turquoise	694048	694197	694154	694211	694039	694222	694166	694234	694080	694246	694178	694258
Potiron	694049	694198	694155	694212	694040	694223	694167	694235	694081	694247	694179	694259
Cobalt	694050	694199	694156	694213	694002	694224	694168	694236	694082	694248	694180	694260
Bleu égée	694051	694200	694157	694214	694041	694225	694169	694237	694083	694249	694181	694261
Pollen	694052	694201	694158	694215	694042	694226	694170	694238	694084	694250	694182	694262
Anthracite	694053	694202	694159	694216	694001	694227	694171	694239	694085	694251	694183	694263
Noir	694054	694203	694160	694217	694006	694228	694172	694240	694086	694252	694184	694264
Rouge	694055	694204	694161	694218	694007	694229	694173	694241	694087	694253	694185	694265
Glycine	694056	694206	694162	694219	694004	694230	694174	694242	694088	694254	694186	694266
Fuschia	694057	694207	694163	694220	694003	694231	694175	694243	694089	694255	694187	694267
€	NC -	NC -	NC -	NC -	NC -	NC -	NC -	NC -	NC -	NC -	NC -	NC -

* Roulettes pour sol dur, freinées hors charge et freinées en charge disponible, nous consulter.

Sièges et tabourets de laboratoire ALSIT (suite)

GAMME ANTISTATIQUE

Tabourets :

■ Assise : Ø 33 cm, épaisseur 5 cm

Piètement	Hauteur d'assise (cm)	Sans repose-pieds		Avec repose-pieds	
		Réf.	€	Réf.	€
5 patins	40 - 53	694290	NC -	694313	NC -
5 patins	47 - 67	694291	NC -	694314	NC -
5 patins	53 - 78	694292	NC -	694315	NC -
5 patins	62 - 87	694293	NC -	694316	NC -
5 roulettes	42 - 55	694294	NC -	694317	NC -
5 roulettes	49 - 69	694295	NC -	694318	NC -
5 roulettes	55 - 80	694296	NC -	694319	NC -

Assis debout :

■ Assise L x P : 34 x 27 cm

Piètement	Hauteur d'assise (cm)	Réf.	€
5 patins	53 - 78	694297	NC -
5 patins	62 - 87	694298	NC -

- Modèle conçu selon les recommandations de la norme NF74010
- Revêtement en vinyle noir
- Vérin : à gaz, en tube d'acier chromé avec amortisseur testés selon DIN 4550, hauteur réglable
- Piètement acier chromé sur patins ou roulettes, diamètre 54 cm



Siège technique

- Assise : largeur 44 cm, profondeur 39 cm
- Dossier : hauteur 25 cm, réglable en hauteur

Siège technique à contact permanent

- Assise : largeur 47 cm, profondeur 44 cm
- Dossier : hauteur 33 cm, réglable en hauteur, inclinaison ajustable

Piètement	Hauteur d'assise (cm)	Sans repose-pieds		Avec repose-pieds		Sans repose-pieds		Avec repose-pieds	
		Réf.	€	Réf.	€	Réf.	€	Réf.	€
5 patins	41 - 54	694299	NC -	694320	NC -	694306	NC -	694325	NC -
5 patins	48 - 68	694300	NC -	694321	NC -	694307	NC -	694326	NC -
5 patins	54 - 79	694301	NC -	694133	NC -	694308	NC -	694066	NC -
5 patins	63 - 88	694302	NC -	694322	NC -	694309	NC -	694327	NC -
5 roulettes	43 - 56	694303	NC -	694323	NC -	694310	NC -	694328	NC -
5 roulettes	50 - 70	694304	NC -	694324	NC -	694311	NC -	694329	NC -
5 roulettes	56 - 81	694305	NC -	694065	NC -	694312	NC -	694330	NC -

Dutscher
ENSEMBLE, AIDONS LA SCIENCE À PROGRESSER

SIÈGE ET SERVICE COMMANDES

2c, Rue de Bruxelles
67170 Bernolsheim
Tél. +33 (0)3 88 59 33 90
Fax +33 (0)3 88 59 33 99
info@dutscher.com

SERVICE COMMERCIAL

89, Rue du Gouverneur Félix Eboué
92130 Issy-les-Moulineaux
Tél. +33 (0)1 41 46 09 80
Fax +33 (0)1 46 38 80 63

www.dutscher.com



ISO
9001
14001
50001

BCS Certification
Score

